



**Bobcat**®

FR

---

# Manuel de l'Opérateur et d'Entretien Chargeuse compacte sur chenilles T870

---

N/S B3BZ11001 et au-dessus

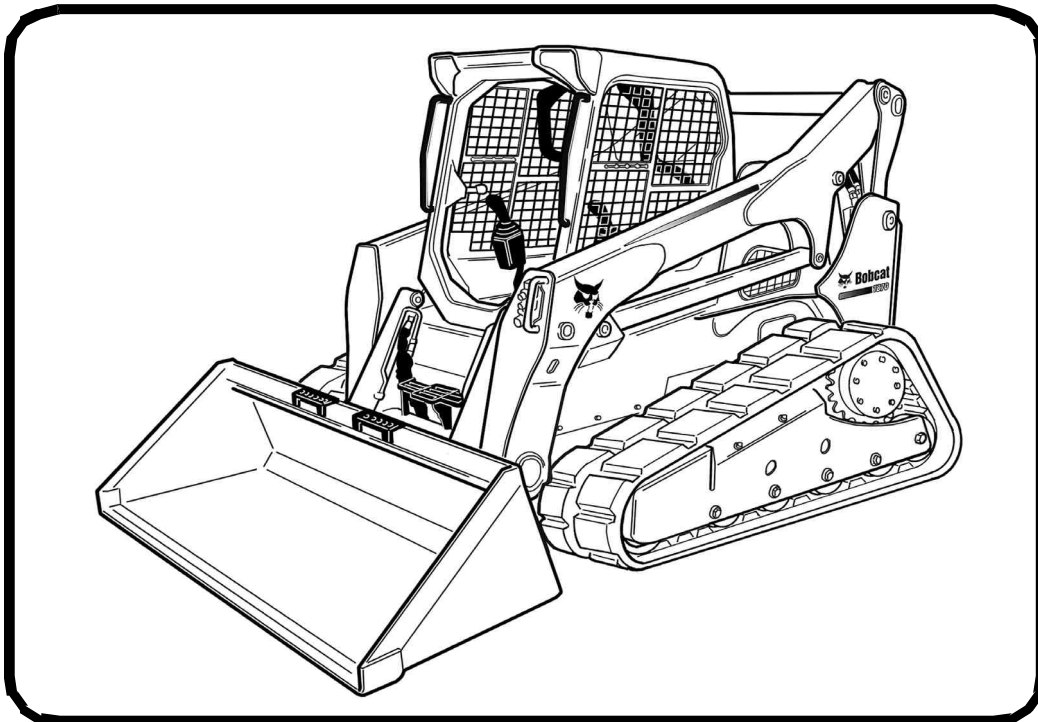

ÉQUIPÉE DU DISPOSITIF DE  
VERROUILLAGE BOBCAT  
(BICS™)

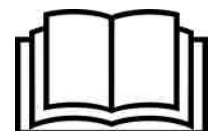

## CONSIGNES DE SÉCURITÉ

**AVERTISSEMENT**

L'opérateur doit avoir reçu des instructions avant d'utiliser la machine. L'absence de formation de l'opérateur peut causer des blessures graves, voire mortelles.  
W-2001-0502

**!** **Symbole de sécurité : Ce symbole d'avertissement signifie : « Attention, soyez prudent ! Votre sécurité est en jeu ! » Lisez attentivement le message qui l'accompagne.**

**OUI**

P-90216

**!** N'utilisez jamais la chargeuse sans avoir lu les instructions. Consultez les autocollants apposés sur la machine, le Manuel de l'Opérateur et d'Entretien ainsi que le Guide de l'Opérateur.

**OUI**

NA1254

**!** Utilisez toujours l'arceau de siège et attachez soigneusement la ceinture de sécurité.  
**!** Maintenez toujours vos pieds sur les pédales ou les repose-pieds lorsque vous utilisez la chargeuse.

**OUI**

NA1720

**!** N'utilisez jamais la chargeuse sans la cabine de sécurité approuvée ROPS et FOPS. Attachez votre ceinture de sécurité.

**NON**

NA1723

**!** N'utilisez jamais la chargeuse comme élévateur pour le personnel.

**NON**

NA1724

**!** N'utilisez pas la chargeuse dans une atmosphère chargée de poussières ou de gaz explosifs, ou dans un endroit où l'échappement risque d'entrer en contact avec des matériaux inflammables.

**NON**

NA1721

**!** Ne transportez jamais de passagers.  
**!** Maintenez les personnes à l'écart de la zone de travail.

**NON**

NA1716

**!** Portez toujours les godets ou les accessoires aussi bas que possible.  
**!** Ne virez pas et ne déplacez pas la machine quand les bras sont levés.  
**!** Chargez, déchargez et virez sur un sol plat et horizontal.

**NON**

NA1718

**!** Ne dépassez jamais la capacité de charge nominale.

**NON**

NA1719

**!** Ne quittez jamais la chargeuse quand le moteur tourne ou que les bras de levage sont relevés.  
**!** Pour stationner, enclenchez le frein de stationnement et posez l'accessoire à plat sur le sol.

**NON**

NA1717

**!** Ne modifiez jamais l'équipement.  
**!** Utilisez uniquement des accessoires approuvés par Bobcat Company pour ce type de chargeuse.

### ÉQUIPEMENT DE SÉCURITÉ

La chargeuse® Bobcat doit disposer des équipements de sécurité nécessaires à chaque tâche. Votre concessionnaire Bobcat vous donnera toutes les informations sur la disponibilité et l'utilisation des accessoires et des équipements en toute sécurité.

1. CEINTURE DE SÉCURITÉ : vérifiez les fixations de la ceinture et assurez-vous que la sangle et la boucle sont en bon état.
2. ARCEAU DE SIÈGE : en position relevée, il doit verrouiller les commandes de la chargeuse.
3. CABINE DE L'OPÉRATEUR (ROPS et FOPS) : elle doit se trouver sur la chargeuse, fixations serrées.
4. GUIDE DE L'OPÉRATEUR : il doit se trouver dans la cabine.
5. AUTOCOLLANTS DE SÉCURITÉ : remplacez-les en cas de détérioration.
6. ANTIDÉRAPANTS : Remplacez-la en cas de détérioration.
7. MAINS COURANTES : remplacez-les en cas de détérioration.
8. ARRÊT DES BRAS DE LEVAGE : remplacez-le en cas de détérioration.
9. FREIN DE STATIONNEMENT.
10. SYSTÈME DE COMMANDE DE VERROUILLAGE BOBCAT (BICS).



## TABLE DES MATIÈRES

AVANT-PROPOS .....	2
SÉCURITÉ ET SUPPORTS DE FORMATION .....	13
INSTRUCTIONS D'UTILISATION .....	32
ENTRETIEN PRÉVENTIF .....	119
CONFIGURATION ET ANALYSE DU SYSTÈME .....	189
SPÉCIFICATIONS .....	212
GARANTIE .....	219
INDEX ALPHABÉTIQUE .....	222

### RÉFÉRENCES

Notez correctement les informations relatives à VOTRE chargeuse Bobcat dans les espaces prévus à cet effet ci-dessous et utilisez-les pour toute référence à votre machine.

Numéro de série de la chargeuse \_\_\_\_\_

Numéro de série du moteur \_\_\_\_\_

REMARQUES :

---

---

---

---

VOTRE CONCESSIONNAIRE BOBCAT :

ADRESSE :

TÉLÉPHONE :

---



Bobcat Company  
P.O. Box 128  
Gwinner, ND 58040-0128  
ÉTATS-UNIS D'AMÉRIQUE

Doosan Bobcat EMEA s.r.o.  
U Kodetky 1978  
26312 Dobris  
RÉPUBLIQUE TCHÈQUE



## AVANT-PROPOS

Ce Manuel de l'Opérateur et d'Entretien fournit au propriétaire et à l'opérateur toutes les instructions nécessaires à l'utilisation et à l'entretien en toute sécurité de la chargeuse Bobcat. LISEZ SOIGNEUSEMENT LE CONTENU DE CE MANUEL AVANT D'UTILISER LA CHARGEUSE BOBCAT. Pour plus d'informations, contactez votre concessionnaire Bobcat. Ce manuel peut représenter des options et des équipements non installés sur votre chargeuse.

DÉCLARATION DE CONFORMITÉ .....	3
PIÈCES POUR L'ENTRETIEN COURANT .....	5
Liquides, lubrifiants et carburant .....	6
EMPLACEMENTS DES NUMÉROS DE SÉRIE .....	7
Numéro de série de la chargeuse .....	7
Numéro de série du moteur .....	7
RAPPORT DE LIVRAISON .....	7
IDENTIFICATION DE LA CHARGEUSE .....	8
FONCTIONS, ÉQUIPEMENTS ET ACCESSOIRES .....	9
Équipement de série .....	9
Options et équipements .....	9
Godets disponibles .....	10
Accessoires .....	10
Accessoires à cumul de débit .....	10
Kit pour applications spéciales .....	11
Contrôle et entretien du kit pour applications spéciales .....	11
Kit de porte et vitres pour applications forestières .....	12
Contrôle et entretien du kit de porte et vitres pour applications forestières .....	12



DÉCLARATION DE CONFORMITÉ

**Contenu de la déclaration de conformité CE**

Ces informations sont fournies dans le Manuel de l'Opérateur en conformité avec la clause 1.7.4.2(c) de l'annexe I de la directive sur les machines 2006/42/CE.

La Déclaration de conformité CE officielle est fournie séparément.

<p><b>Constructeur</b></p>  <p><b>Bobcat</b></p> <p>Bobcat Company Siège social 250 East Beaton Drive West Fargo, ND 58078-6000 ÉTATS-UNIS D'AMÉRIQUE</p>	<p><b>Directive 2000/14/CE : Émissions sonores dans l'environnement des matériels destinés à être utilisés à l'extérieur des bâtiments</b></p> <p><b>Organisme notifié</b> Technical and Test Institute for Construction Prague, République tchèque Numéro de l'organisme notifié : 1020</p>				
<p><b>Documentation technique</b> Homologation Manager Doosan Bobcat Engineering s.r.o. U Kodetky 1978 26312 Dobris RÉPUBLIQUE TCHÈQUE</p>	<p><b>Certificat CE n°</b> 1020-090-022395</p> <p><b>Procédure(s) d'évaluation de la conformité</b> 2000/14/CE, Annexe VIII, Assurance qualité complète</p> <p><b>Niveaux de puissance sonore [Lw(A)]</b></p> <table border="0"> <tr> <td>Puissance sonore mesurée</td> <td style="text-align: right;"><b>103 dBA</b></td> </tr> <tr> <td>Puissance sonore garantie</td> <td style="text-align: right;"><b>104 dBA</b></td> </tr> </table>	Puissance sonore mesurée	<b>103 dBA</b>	Puissance sonore garantie	<b>104 dBA</b>
Puissance sonore mesurée	<b>103 dBA</b>				
Puissance sonore garantie	<b>104 dBA</b>				
<p><b>Description de l'équipement</b> Description de l'équipement : chargeuse sur chenilles Modèle : T870 Préfixe : B3BZ N° de série : 11001</p> <p>Fabricant du moteur : Bobcat Company Modèle du moteur : D34P DL03-LEL01 Puissance du moteur : 74,6 kW à 2 400 tr/min</p>	<p><b>Équipement conforme aux Directives CE ci-dessous</b> 2006/42/CE : Directive relative aux machines 2014/30/EU : Directive relative à la compatibilité électromagnétique</p>				
<p><b>Déclaration de conformité</b> Cet équipement est conforme aux exigences des Directives CE mentionnées dans cette déclaration.</p>					
<p><b>Date d'entrée en vigueur :</b></p> <p>20 avril 2016</p>					

DÉCLARATION DE CONFORMITÉ (SUITE)



Homologation Manager  
Doosan Bobcat Engineering s.r.o.  
U Kodetky 1978  
26312 Dobris  
République tchèque

**Déclaration de conformité avec l'article 14 du règlement (UE) n° 517/2014  
du Parlement européen et du Conseil**

Nous, Doosan Bobcat EMEA s.r.o., n° de TVA CZ26489201, agissant au titre de représentant unique de l'UE pour l'importation de marchandises en provenance de Doosan Infracore Co., dont l'adresse est Doosan Tower, 275, Jangchungdan-ro, Jung-gu, Seoul, 100-730, Corée, déclarons sous notre entière responsabilité, que lors de la commercialisation d'un équipement préchargé, que nous importons ou fabriquons dans l'Union européenne, les hydrofluorocarbures contenus dans cet équipement sont pris en compte dans le système de quotas visé au chapitre IV du règlement (UE) n° 517/2014 :

A. Nous détenons les autorisations délivrées conformément à l'article 18(2) du règlement (UE) n° 517/2014 et consignées dans le registre visé à l'article 17 de ce règlement au moment de la mise en libre pratique, d'utiliser le quota d'un producteur ou d'un importateur d'hydrofluorocarbures sous réserve du respect de l'article 15 du règlement (UE) n° 517/2014 traitant de la quantité d'hydrofluorocarbures contenus dans l'équipement.

B. *[pour les importateurs d'équipement uniquement]* Les hydrofluorocarbures contenus dans cet équipement ont été mis sur le marché dans l'Union européenne puis exportés et chargés dans l'équipement hors de l'Union européenne. L'entreprise ayant mis les hydrofluorocarbures sur le marché a établi une déclaration attestant que la quantité d'hydrofluorocarbures a été ou sera déclarée comme ayant été mise sur le marché dans l'Union européenne et qu'elle n'a pas été ou ne sera pas déclarée comme un approvisionnement direct destiné à l'exportation au sens de l'article 15(2)(c) du règlement (UE) n° 517/2014 en vertu de l'article 19 du règlement (UE) n° 517/2014 et de la section 5C de l'annexe au règlement d'application de la Commission (UE) n° 1191/2014 (2).

C. *[pour les équipements fabriqués dans l'Union européenne uniquement]* Les hydrofluorocarbures contenus dans cet équipement ont été mis sur le marché par un producteur ou un importateur d'hydrofluorocarbures en vertu de l'article 15 du règlement (UE) n° 517/2014.

Dobroslav Rak

30 janvier 2017

Doosan Bobcat EMEA s.r.o. | N° d'identification No. 264 89 201 | Registre du commerce de Prague Section C, Entrée 85459



**BOBCAT DÉTIENT LA CERTIFICATION ISO 9001**









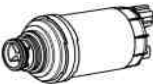

L'**ISO 9001** est une norme internationale qui détermine les exigences du système de gestion de la qualité qui régit les procédés et les procédures que nous utilisons pour concevoir, développer, fabriquer et distribuer les produits Bobcat.

British Standards Institute (**BSI**) est l'organisme certificateur choisi par Bobcat pour contrôler la conformité de la société aux exigences des normes ISO 9001 dans les usines de fabrication Bobcat de Gwinner, Dakota du Nord (États-Unis), Pont-Château (France) et les sièges de Bobcat (Gwinner, Bismarck et West Fargo) dans le Dakota du Nord. **TÜV Rheinland** est l'organisme certificateur choisi par Bobcat pour contrôler la conformité de la société aux exigences des normes ISO 9001 dans l'usine de fabrication de Bobcat de Dobris (République tchèque). Seuls des organismes accrédités, tels que le BSI et TÜV Rheinland, sont habilités à délivrer de telles certifications.

L'ISO 9001 implique qu'en tant que société nous disons ce que nous faisons et faisons ce que nous disons. En d'autres termes, nous avons des procédures et des règlements établis et nous fournissons les preuves que ces procédures et règlements sont respectés.

**PIÈCES POUR L'ENTRETIEN COURANT**

	FILTRE À HUILE MOTEUR 7012303		BATTERIE 7269857
	FILTRE À CARBURANT 7023589		FILTRE HYDRAULIQUE 7248874
	FILTRE À AIR, externe 7286652		FILTRE DE GAVAGE HYDRAULIQUE 6686926
	FILTRE À AIR, interne 7010031		BOUCHON DE REMPLISSAGE/ RENIFLARD DU RÉSERVOIR HYDRAULIQUE 6727475

**REMARQUE : vérifiez toujours les références des pièces avec votre concessionnaire Bobcat.**



## PIÈCES POUR L'ENTRETIEN COURANT (SUITE)

### Liquides, lubrifiants et carburant

Les liquides, lubrifiants et carburant décrits ci-après sont ceux utilisés en usine et conviennent aux conditions d'utilisation des zones climatiques tempérées européennes. Veuillez contacter votre concessionnaire Bobcat pour connaître les exigences requises dans les autres zones climatiques.

Lisez et comprenez les consignes d'entretien préventif avant d'ajouter ou de remplacer tout liquide ou lubrifiant. (Voir ENTRETIEN PRÉVENTIF page 119.)

SYSTÈMES DU MOTEUR				
Composants de la machine	Liquides et lubrifiants	Plage de temp.	Conditionnement**	Référence
Moteur	- Bobcat Engine Power SAE 10W30 CJ4/ACEA E9	-25 °C - +30 °C	A, B, C, D	6987818*
	- Bobcat Engine Power SAE 15W40 CJ4/ACEA E9	-20 °C - +40 °C	A, B, C, D	6987819
Circuit de refroidissement	- Bobcat PG Coolant Concentrated	-36 °C	B, C, D	6987813*
	- Bobcat PG Coolant 4 Seasons	-36 °C	A, B, C, D	6987793
DEF/AdBlue®	- DEF/AdBlue® : Air1 conforme à la norme ISO 22241-1 ou AUS32 conforme à la norme DIN70070 (Voir SYSTÈME DE FLUIDE D'ÉCHAPPEMENT DIESEL (DEF)/ADBLUE® page 147.)	-	-	*
Réservoir de carburant	- Carburant diesel haute qualité conforme à la norme EN590 (Voir SYSTÈME DE CARBURANT page 143.)	-	-	*

SYSTÈMES HYDRAULIQUE/HYDROSTATIQUE				
Composants de la machine	Liquides et lubrifiants	Plage de temp.	Conditionnement**	Référence
Réservoir d'huile hydraulique	- Bobcat Superior SH Hydraulic/Hydrostatic	-35 °C - +50 °C	A, B, C, D	6987791*
	- Bobcat Biodegradable Hydraulic/Hydrostatic	-35 °C - +50 °C	A, B, C, D	6987792

SYSTÈMES MÉCANIQUES				
Composants de la machine	Liquides et lubrifiants	Point d'écoulement	Conditionnement**	Référence
Tous les systèmes mécaniques	- Bobcat Multipurpose Grease	À partir de 260 °C	E	6987888*
	- Bobcat Supreme HD Grease	À partir de 280 °C	E	6987889
	- Bobcat Extreme HP Grease	À partir de 260 °C	E	6987890

(\*) Liquides et lubrifiants remplis en usine

(\*\*) Conditionnements disponibles :

A = bidon 5 l

B = conteneur 25 l

C = fût 209 l

D = réservoir 1 000 l

E = tube 400 g

## EMPLACEMENTS DES NUMÉROS DE SÉRIE

Mentionnez toujours le numéro de série de la machine lorsque vous commandez des pièces ou que vous demandez des informations relatives à une procédure d'entretien. Les modèles plus anciens ou plus récents, selon leur numéro de série, nécessitent parfois une procédure d'entretien particulière ou des pièces différentes.

### Numéro de série de la chargeuse

Figure 1

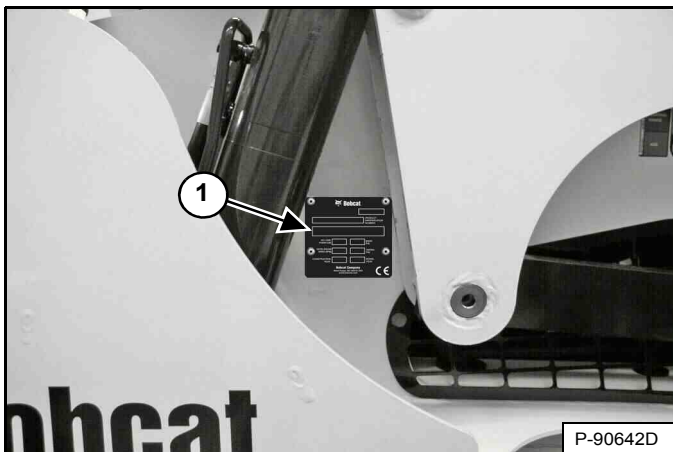

Le numéro de série de la chargeuse (1) [Figure 1] est apposé à l'extérieur du châssis.

### Numéro de série du moteur

Figure 2

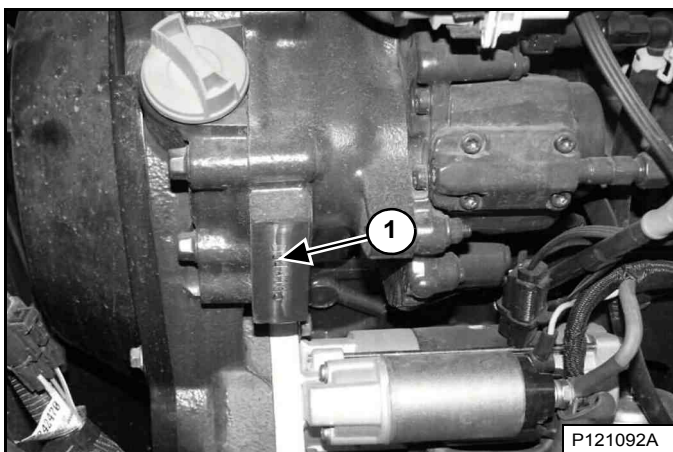

Le numéro de série du moteur (1) [Figure 2] est situé sur le côté du moteur sous le bouchon de remplissage.

## RAPPORT DE LIVRAISON

Figure 3

Le rapport de livraison [Figure 3] comporte une liste de termes que le concessionnaire doit expliquer ou signaler au propriétaire ou à l'opérateur lors de la livraison de la chargeuse Bobcat.

Le rapport de livraison doit être contrôlé et signé par le propriétaire ou l'opérateur et le concessionnaire.

**IDENTIFICATION DE LA CHARGEUSE**

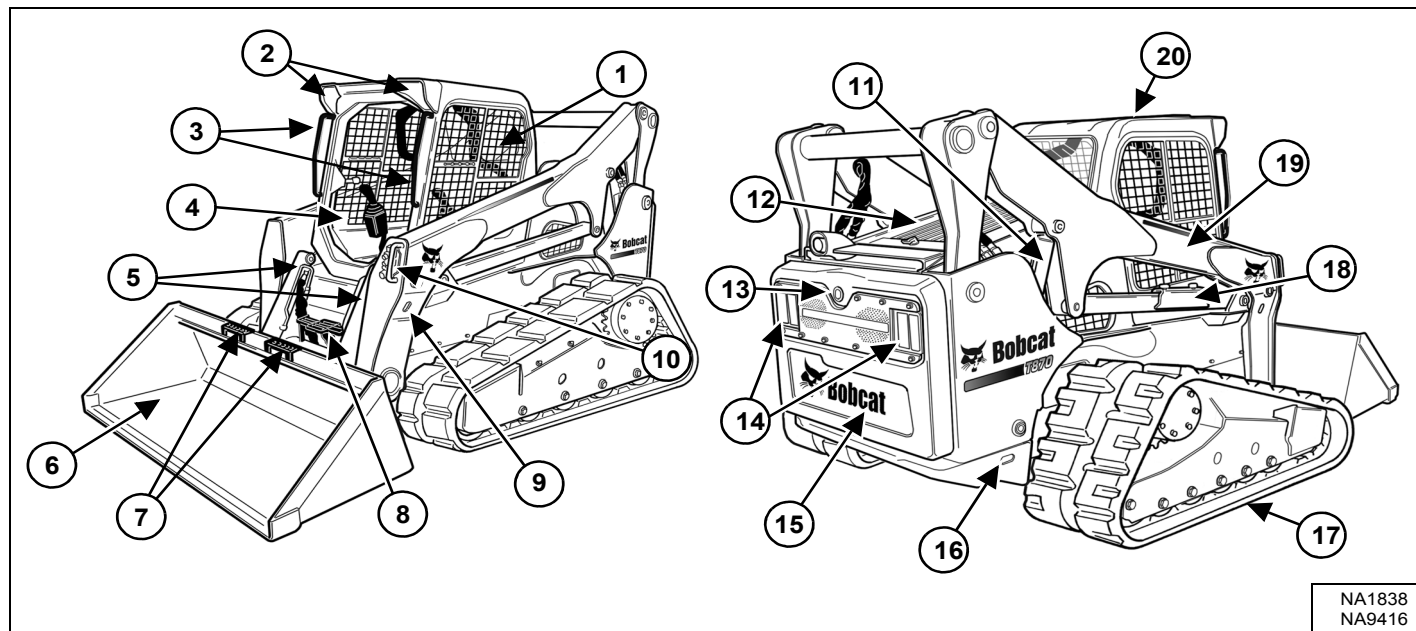

ÉLÉ- MENT	DESCRIPTION	ÉLÉ- MENT	DESCRIPTION
1	Manuel de l'Opérateur et d'Entretien et Guide de l'Opérateur	11	Vérin de levage (des deux côtés)
2	Feux avant	12	Grille arrière
3	Poignées pour monter et descendre	13	Alarme de recul [C]
4	Siège de l'opérateur avec ceinture de sécurité et arceau de siège	14	Feux de travail arrière et feux arrière
5	Vérins de cavage	15	Porte arrière
6	Godet [A]	16	Point d'ancrage arrière (des deux côtés) et point d'ancrage avant situé derrière le godet
7	Marchepieds du godet	17	Chenille
8	Marchepied	18	Dispositif d'arrêt des bras de levage
9	Autre point d'ancrage avant (des deux côtés)	19	Bras de levage
10	Raccords rapides du circuit auxiliaire avant	20	Cabine (ROPS et FOPS) [B]

[A] Godet – Cette chargeuse Bobcat peut être équipée de plusieurs modèles de godets et autres accessoires.

[B] ROPS – Structure de protection contre le retournement selon la norme ISO 3471 et FOPS – Structure de protection contre la chute d'objets selon la norme ISO 3449 Niveau I. Le Niveau II est également disponible.

[C] Option ou équipement spécial (non standard)





## FONCTIONS, ÉQUIPEMENTS ET ACCESSOIRES

### Équipement de série

Ce modèle de chargeuse Bobcat T870 est doté des équipements de base suivants :

- Arceau de siège
- Avertisseur avant
- Bob-Tach®
- Cabine (comprenant vitres arrière et latérales et vitre de toit en polycarbonate) homologuée ROPS et FOPS (niveau I)
- Capots d'accès
- Ceinture de sécurité 3 points
- Certification CE
- Châssis inférieur à galets suspendus Roller Suspension™ avec 4 rouleaux
- Chenilles en caoutchouc – 450 mm (17,7")
- Circuit hydraulique auxiliaire : à débit variable
- Commandes : Commandes manipulateur SJC (choix du schéma de commande ISO ou H)
- Deux vitesses de translation
- Dispositif d'arrêt des bras de levage
- Dispositif de verrouillage Bobcat (BICS™)
- Dispositif pare-étincelles
- Faisceau pour accessoires de cabine
- Feux : avant et arrière
- Frein de stationnement
- Insonorisation (réduit les nuisances sonores pour l'opérateur)
- Instrumentation : horamètre, compte-tours, tension du système, jauge de température moteur et de carburant, témoins d'avertissement
- Intérieur Deluxe avec compartiments de rangement
- Mise à niveau automatique du godet (avec sélecteur marche/arrêt)
- Moteur diesel turbo Phase IV Bobcat 75 kW
- Préchauffage d'admission d'air (activé automatiquement)
- Ralenti automatique
- Siège suspendu réglable
- Silencieux hydraulique
- Surveillance du moteur et du système hydraulique avec arrêt sécurité
- Verrous de sécurité (porte et grille arrière)

### Options et équipements

Vous trouverez ci-après une liste des options disponibles auprès de votre concessionnaire Bobcat, qui peuvent être montées en usine ou par votre concessionnaire. Pour plus d'informations sur les autres options et accessoires disponibles, contactez votre concessionnaire Bobcat.

- Alarme de recul
- Arceau de protection des raccords hydrauliques auxiliaires
- Bob-Tach® hydraulique
- Bouchon de fluide d'échappement diesel (DEF)/ d'Adblue®

### Options et équipements (suite)

- Bouchon de réservoir de carburant à clé
- Ceinture de sécurité – 3" de large
- Chauffage
- Circuit hydraulique auxiliaire à cumul de débit
- Circuit hydraulique auxiliaire arrière
- Climatisation
- Démarrage sans clé
- Éclairage latéral
- Essuie-glace arrière
- Essuie-glace de porte pour applications forestières
- Extincteur
- Feu à éclats
- Feux de détresse (avec fonction de clignotants)
- Grilles de protection des feux avant et arrière
- Guide de flexibles
- Gyrophare
- Kit d'étanchéité du compartiment moteur
- Kit de bouchons de cabine
- Kit de contacteur de désactivation DeSOX
- Kit de contrepoids
- Kit de double filtre à carburant
- Kit de pare-chocs arrière
- Kit de porte et vitres pour applications forestières
- Kit de protection du vérin de cavage
- Kit de rallonges d'éclairage pour accessoires larges
- Kit de vitres FOPS
- Kit FOPS (Niveau II)
- Kit pour applications spéciales
- Kit Route
- Kits de levage (à 4 points, à point unique)
- Marchepied d'entretien
- Module de commande des accessoires (ACD) (7 broches, 14 broches)
- Pédales rallongées
- Porte de cabine avec sortie de secours
- Protections de godet
- Radio
- Siège à suspension pneumatique réglable
- Système antitangage automatique
- Suspension du bras de levage
- Tableau de bord Deluxe avec démarrage sans clé
- Ventilateur réversible
- Vitres :
  - Vitre arrière amovible de l'extérieur
  - Vitre arrière en polycarbonate
  - Vitres latérales en polycarbonate

**Les caractéristiques techniques sont susceptibles d'être modifiées sans préavis et l'équipement de base peut varier.**

## FONCTIONS, ÉQUIPEMENTS ET ACCESSOIRES (SUITE)

Les accessoires énumérés ci-dessous, ainsi que d'autres, sont approuvés pour ce modèle de chargeuse. N'utilisez pas d'accessoires non approuvés. Les accessoires non fabriqués par Bobcat ne sont pas approuvés.

La chargeuse Bobcat peut se transformer en machine polyvalente grâce à un système d'attache rapide parfaitement adapté aux accessoires, qu'il s'agisse d'un godet, de fourches à palettes, d'une pelle rétro ou autre.

Pour plus d'informations sur les accessoires approuvés et les Manuels de l'Opérateur et d'Entretien des accessoires, contactez votre concessionnaire Bobcat.

Augmentez la polyvalence de votre chargeuse Bobcat grâce à différents types et tailles de godet.

### Godets disponibles

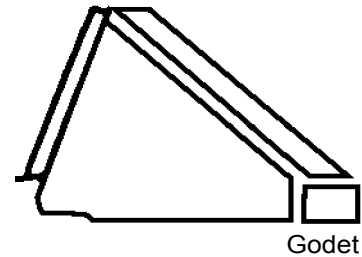

De nombreux godets de type, de taille et de capacité différents permettent de couvrir un grand nombre d'applications. Ceux-ci incluent notamment des godets TP/Industrie, des godets surbaissés, des godets à engrais et des godets à neige. Pour plus d'informations sur le type de godet approprié à votre chargeuse et à l'application concernée, consultez votre concessionnaire Bobcat.

### Accessoires

- Balayeuse orientable
- Bétonnière
- Châssis utilitaire
- Châssis X-Change™
- Compacteur de tranchée
- Cultivateur rotatif
- Débroussailleuse à fléaux
- Dérouleur de gazon
- Dessoucheuse
- Épandeur
- Fourches à palettes
- Godet à roche
- Godet mélangeur
- Godets
- Grappins : industriel, à déraciner
- Herse motorisée
- Kit d'arrosage
- Lames : remblayage, chasse-neige
- Marteau hydraulique
- Marteau-pilon
- Nettoyeur de plage
- Niveleuse
- Pelle rétro
- Pompe à béton
- Poussoir de neige
- Râteau égalisateur
- Râteau ramasse-pierres
- Roue de compactage
- Rouleau vibrant
- Scie à débroussailler
- Scie à roche
- Stabilisateurs arrière
- Tarière
- Tombereau de chantier
- Transplanteuse d'arbres
- Turbine chasse-neige

### Accessoires à cumul de débit

**Les accessoires suivants sont approuvés pour l'utilisation sur les machines à cumul de débit. Contactez votre concessionnaire Bobcat pour la liste mise à jour des accessoires approuvés.**

- Broyeuse de branches
- Cultivateur rotatif
- Débroussailleuse à fléaux
- Débroussailleuse à lames Brushcat™
- Débroussailleuse forestière
- Dessoucheuse
- Fraiseuse
- Herse motorisée
- Pompe à béton
- Raboteuse
- Scie à roche
- Tarière
- Turbine chasse-neige

## FONCTIONS, ÉQUIPEMENTS ET ACCESSOIRES (SUITE)

### Kit pour applications spéciales



## AVERTISSEMENT

### RISQUE DE BLESSURES GRAVES, VOIRE MORTELLES

Au cours de certains travaux, l'accessoire peut projeter des débris ou des objets susceptibles de pénétrer par les ouvertures avant, supérieure ou arrière de la cabine. Installez le kit pour applications spéciales pour fournir à l'opérateur une protection supplémentaire au cours de ces travaux.

W-2737-0508

### Contrôle et entretien du kit pour applications spéciales

- Vérifiez qu'il n'est ni fendu ni endommagé. Remplacez-le si nécessaire.
- Rincez-le préalablement à l'eau pour enlever tout matériau granuleux.
- Nettoyez-le à l'eau chaude et au détergent ménager doux.
- Utilisez une éponge ou un chiffon doux. Rincez-le à l'eau et séchez-le avec un chiffon doux et propre ou une raclette en caoutchouc.
- N'utilisez pas de nettoyeur abrasif ou fortement alcalin.
- Ne le nettoyez pas avec des lames ou des grattoirs en métal.

Figure 4

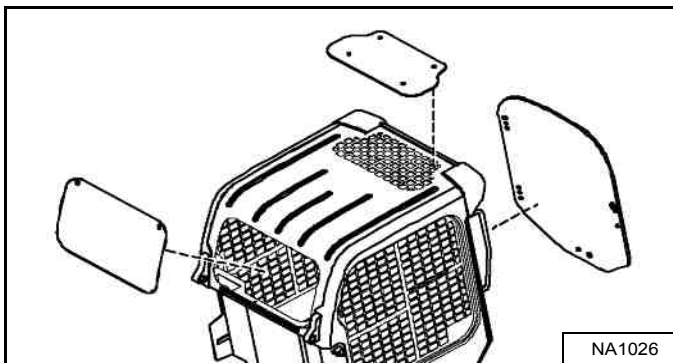

Destiné à éviter la pénétration de débris par les ouvertures de la cabine au cours de certains travaux. Ce kit comprend une vitre de porte avant et une vitre arrière de 12,7 mm (0,5") en polycarbonate [Figure 4].

La vitre de toit en polycarbonate (équipement de série) doit être en place pour que la protection de l'opérateur par le kit pour applications spéciales soit efficace.

Consultez votre concessionnaire Bobcat pour en connaître la disponibilité.

## FONCTIONS, ÉQUIPEMENTS ET ACCESSOIRES (SUITE)

### Kit de porte et vitres pour applications forestières

Figure 5

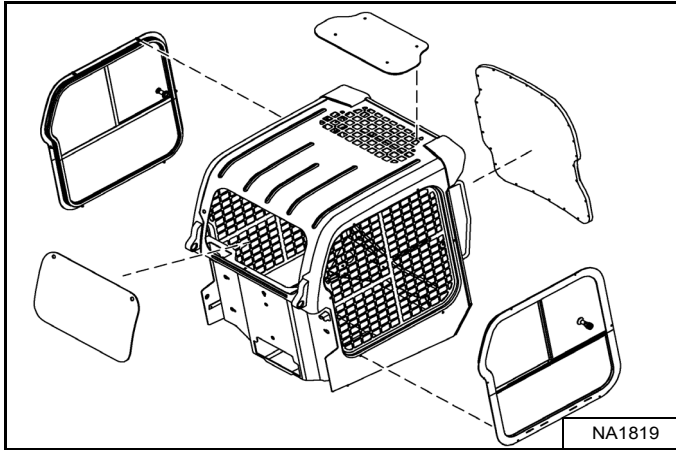

Destiné à éviter l'entrée de projections de débris et d'objets dans la cabine au cours de certains travaux. Ce kit comprend une vitre de porte avant, des vitres latérales et une vitre arrière de 19,1 mm (0,75") en polycarbonate feuilleté **[Figure 5]**.

La vitre de toit en polycarbonate (équipement de série) doit être en place pour que la protection de l'opérateur par le kit de porte et vitres pour applications forestières soit efficace.

### Contrôle et entretien du kit de porte et vitres pour applications forestières

- Vérifiez qu'il n'est ni fendu ni endommagé. Remplacez-le si nécessaire.
- Commandez la référence 7171104 si le cadre de la porte est endommagé et doit être remplacé.
- Commandez la référence 7193293 si la vitre de porte en polycarbonate est endommagée et doit être remplacée.
- Rincez-le préalablement à l'eau pour enlever tout matériau granuleux.
- Nettoyez-le à l'eau chaude et au détergent ménager doux.
- Utilisez une éponge ou un chiffon doux. Rincez-le à l'eau et séchez-le avec un chiffon doux et propre ou une raclette en caoutchouc.
- N'utilisez pas de nettoyant abrasif ou fortement alcalin.
- Ne le nettoyez pas avec des lames ou des grattoirs en métal.

*Issue de secours de la porte pour applications forestières*

Figure 6

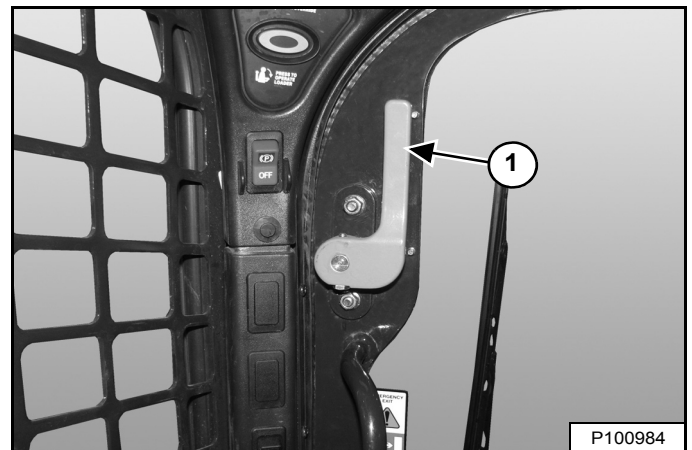

- Vérifiez que les leviers de l'issue de secours (1) **[Figure 6]**, les articulations et la visserie ne comportent pas de pièces desserrées ou endommagées.
- Effectuez les réparations ou les remplacements éventuellement requis.



## SÉCURITÉ ET SUPPORTS DE FORMATION

CONSIGNES DE SÉCURITÉ .....	14
Avant utilisation .....	14
L'opérateur est responsable de la sécurité .....	15
L'opérateur doit être qualifié pour travailler en toute sécurité .....	15
Éviter la poussière de silice .....	16
PROTECTION CONTRE LES INCENDIES .....	16
Entretien .....	16
Utilisation .....	16
Système électrique .....	16
Système hydraulique .....	17
Carburant .....	17
Démarrage .....	17
Système d'échappement pare-étincelles .....	17
Soudage et meulage .....	17
Extincteurs .....	17
PUBLICATIONS ET SUPPORTS DE FORMATION .....	18
AUTOCOLLANTS DE SÉCURITÉ .....	19
Autocollants de sécurité sans texte .....	21



## CONSIGNES DE SÉCURITÉ

### Avant utilisation

Suivez scrupuleusement les instructions d'utilisation et d'entretien de ce manuel.

La chargeuse Bobcat est une machine compacte particulièrement maniable. Robuste, elle peut faire face à des situations très variées. Son utilisation présente de ce fait les risques inhérents aux engins de chantier, courants dans ce type d'activité.

La chargeuse Bobcat est équipée d'un moteur à combustion interne qui dégage de la chaleur et des gaz d'échappement. Tous les gaz d'échappement sont nocifs, voire mortels, et il faut donc se servir de la chargeuse dans des endroits suffisamment aérés.

Le concessionnaire indique les capacités et les restrictions relatives à la chargeuse et à ses accessoires en fonction de chaque application. Il montre comment utiliser la machine en toute sécurité, conformément aux instructions de Bobcat, qu'il met également à la disposition de l'opérateur. Le concessionnaire peut aussi identifier les modifications dangereuses ou les utilisations d'accessoires non approuvés. Les accessoires et les godets sont conçus pour une capacité de charge nominale (certains font l'objet d'une restriction de la hauteur de levage). Ils sont conçus pour une fixation en toute sécurité sur la chargeuse Bobcat. L'utilisateur doit se renseigner auprès du concessionnaire ou consulter la documentation Bobcat pour déterminer les charges de matériaux qui, selon leur poids spécifique, ne présentent aucun danger pour la combinaison machine/accessoire.

Pour utiliser et entretenir la machine Bobcat ainsi que les accessoires en toute sécurité, reportez-vous aux informations contenues dans les publications ci-dessous :

- Le Rapport de Livraison permet de vérifier que le nouvel utilisateur a bien reçu des instructions complètes et que la machine et l'accessoire sont en parfait état de marche.
- Le Manuel de l'Opérateur et d'Entretien livré avec la machine ou l'accessoire fournit toutes les informations relatives à son utilisation et à son entretien courant. Il fait partie intégrante de la machine et peut être rangé dans un compartiment prévu à cet effet. Vous pouvez vous procurer des manuels de remplacement auprès de votre concessionnaire Bobcat.
- Les autocollants apposés sur la machine vous renseignent sur l'utilisation et l'entretien en toute sécurité de la machine ou de l'accessoire Bobcat. Les autocollants et leur emplacement sont indiqués dans le Manuel de l'Opérateur et d'Entretien. Vous pouvez vous procurer des autocollants de rechange auprès de votre concessionnaire Bobcat.
- Un Guide de l'Opérateur est fixé à la cabine de la chargeuse. Il contient des instructions succinctes, extrêmement pratiques pour l'opérateur. Pour plus d'informations sur les versions traduites, adressez-vous à votre concessionnaire Bobcat.

À la livraison, le concessionnaire et le propriétaire/l'opérateur étudient ensemble les utilisations recommandées du produit. Si le propriétaire/l'opérateur est amené à utiliser la machine pour des applications différentes, il doit se renseigner auprès du concessionnaire sur les recommandations concernant ces nouvelles utilisations.



## CONSIGNES DE SÉCURITÉ (SUITE)

L'opérateur est responsable de la sécurité



### Symbole de sécurité

Ce symbole d'avertissement signifie :  
« Attention, soyez prudent ! Votre sécurité est en jeu ! » Lisez attentivement le message qui l'accompagne.



## AVERTISSEMENT

L'opérateur doit avoir reçu des instructions avant d'utiliser la machine. L'absence de formation de l'opérateur peut causer des blessures graves, voire mortelles.

W-2001-0502

# IMPORTANT

Ce signe identifie les procédures à respecter pour éviter d'endommager la machine.

I-2019-0284



## DANGER

Le terme de mise en garde **DANGER** utilisé sur la machine et dans les manuels indique une situation dangereuse qui, si elle n'est pas évitée, va provoquer des blessures graves, voire mortelles.

D-1002-1107



## AVERTISSEMENT

Le terme de mise en garde **WARNING** (AVERTISSEMENT) utilisé sur la machine et dans les manuels indique une situation dangereuse qui, si elle n'est pas évitée, peut provoquer des blessures graves, voire mortelles.

W-2044-1107

La chargeuse Bobcat et son accessoire doivent être en parfait état de marche avant d'être mis en service.

Contrôlez tous les points mentionnés dans la colonne 8-10 heures de l'autocollant du tableau d'entretien Bobcat ou décrits dans le Manuel de l'Opérateur et d'Entretien.

## L'opérateur doit être qualifié pour travailler en toute sécurité

Les médicaments et boissons alcoolisées risquent d'altérer la concentration ou les réflexes de l'opérateur. Ils sont interdits pendant le travail. Tout opérateur absorbant des médicaments doit demander à son médecin s'il peut continuer à conduire une machine en toute sécurité.

*Un opérateur qualifié doit agir comme suit :*

*Il doit se familiariser avec les instructions, règlements et prescriptions*

- Les instructions écrites fournies par Bobcat comprennent le Rapport de Livraison, le Manuel de l'Opérateur et d'Entretien, le Guide de l'Opérateur et les autocollants apposés sur la machine.
- Vérifiez les lois et les règlements en vigueur dans votre région. Il se peut que vous deviez respecter des consignes de sécurité de travail de l'employeur. Pour une utilisation sur la voie publique, la machine doit être équipée des accessoires prévus par la législation en vigueur dans le pays d'utilisation. Les réglementations peuvent aussi signaler la présence d'un danger tel qu'une ligne électrique.

*Il doit suivre une formation*

- La formation de l'opérateur doit comprendre une démonstration accompagnée d'instructions verbales. Elle est donnée par le concessionnaire Bobcat avant la livraison du produit.
- L'opérateur débutant doit se familiariser avec la machine dans une zone isolée et manipuler toutes les commandes jusqu'à ce qu'il contrôle la machine et l'accessoire en toute sécurité et dans toutes les conditions de travail. Attachez toujours la ceinture de sécurité avant de démarrer.

*Il doit connaître les conditions de travail*

- L'opérateur doit connaître le poids des matériaux qu'il manipule. Il doit éviter de dépasser la capacité de charge nominale de la machine. Les matériaux très denses sont plus lourds à volume identique que les matériaux moins denses. Quand vous manipulez des matériaux denses, réduisez le volume de la charge.
- L'opérateur doit connaître les usages ou les zones de travail interdits et doit notamment se renseigner sur les pentes excessives.
- Il doit se renseigner sur l'emplacement des canalisations souterraines.
- Portez des vêtements ajustés. Pendant les réparations ou l'entretien, portez toujours des lunettes de protection. Certains travaux exigent l'emploi de lunettes de protection, d'une protection respiratoire, d'une protection auditive ou d'un kit pour applications spéciales. Pour plus d'informations sur les équipements de sécurité Bobcat disponibles pour votre modèle, contactez votre concessionnaire Bobcat.

## CONSIGNES DE SÉCURITÉ (SUITE)

### Éviter la poussière de silice

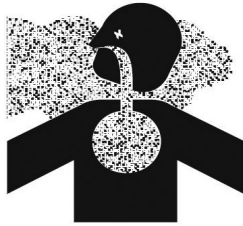

La découpe ou le perçage de béton contenant du sable ou de roche contenant du quartz peut vous exposer à de la poussière de silice. Utilisez un masque, de l'eau pulvérisée ou tout autre moyen pour contrôler la poussière.

## PROTECTION CONTRE LES INCENDIES



### Entretien

La machine et certains accessoires comportent des éléments qui atteignent des températures élevées dans des conditions normales de travail. Le moteur et son système d'échappement constituent la source de chaleur la plus importante. S'il est endommagé ou mal entretenu, le circuit électrique peut provoquer des arcs électriques ou des étincelles.

Il faut enlever régulièrement les dépôts inflammables (feuilles, paille, etc.) car toute accumulation de ceux-ci augmente les risques d'incendie. Il faut donc nettoyer fréquemment la machine pour éviter de telles accumulations. Les débris inflammables accumulés dans le compartiment moteur présentent un risque élevé d'incendie.

La cabine de l'opérateur, le compartiment moteur et le circuit de refroidissement du moteur doivent être contrôlés tous les jours et nettoyés si nécessaire pour éviter les risques de surchauffe et d'incendie.

Tous les carburants, la plupart des lubrifiants et certains liquides de refroidissement sont inflammables. Les fuites ou le renversement de liquides inflammables sur des surfaces brûlantes ou des composants électriques sont susceptibles de provoquer des incendies.

### Utilisation

N'utilisez pas la machine dans des endroits où l'échappement, des arcs, des étincelles ou des éléments brûlants peuvent entrer en contact avec des matériaux inflammables, des poussières ou des gaz explosifs.

### Système électrique



Vérifiez l'état de tous les câbles et de toutes les connexions électriques. Maintenez les cosses de la batterie propres et serrées. Réparez ou remplacez toute pièce ou câble desserré ou endommagé.

Les gaz de la batterie peuvent exploser et provoquer des blessures graves. Suivez toujours la procédure décrite dans le Manuel de l'Opérateur et d'Entretien pour forcer le démarrage du moteur ainsi que pour brancher la batterie. Ne forcez pas le démarrage sur une batterie gelée ou endommagée. Ne tentez pas de la charger. Maintenez les batteries à l'écart des flammes et des étincelles. Ne fumez pas dans la zone de charge des batteries.

SI SSL EMEA-0913

## PROTECTION CONTRE LES INCENDIES (SUITE)

### Système hydraulique

Contrôlez l'état et l'étanchéité des conduites, des flexibles et des raccords du système hydraulique. Ne recherchez jamais les fuites à main nue ou à l'aide d'une flamme. Les conduites et les flexibles du système hydraulique doivent être correctement placés et équipés de supports adéquats et de brides serrées. Resserrez ou remplacez toute pièce qui présente une fuite.

Nettoyez toujours les fuites. Ne nettoyez jamais les pièces avec de l'essence ou du carburant diesel. Utilisez toujours des solvants commerciaux non inflammables.

### Carburant



Arrêtez le moteur et laissez-le refroidir avant de faire le plein de carburant. Ne fumez pas ! Ne faites jamais le plein d'une machine à proximité de flammes ou d'étincelles. Faites toujours le plein à l'air libre.

Le diesel à très faible teneur en soufre (DTFTS) pose un plus grand risque en termes d'allumage statique que les anciennes formulations diesel avec une teneur en soufre supérieure. Il existe un risque de blessures graves, voire mortelles, dues à un incendie ou une explosion. Consultez votre fournisseur de carburant ou de système de carburant pour vous assurer que le système d'alimentation est conforme aux normes afin de garantir des pratiques de mise à la terre correctes.

### Démarrage

N'utilisez pas d'éther ou de liquide d'aide au démarrage sur un moteur équipé de bougies de préchauffage ou d'un préchauffage de l'admission d'air. Cela risquerait de provoquer une explosion susceptible de vous blesser, ainsi que des personnes à proximité.

Suivez toujours la procédure décrite dans le Manuel de l'Opérateur et d'Entretien pour forcer le démarrage du moteur ainsi que pour brancher la batterie.

### Système d'échappement pare-étincelles

Le système d'échappement pare-étincelles est conçu pour arrêter les émissions de particules brûlantes provenant du moteur et du circuit d'échappement, mais le silencieux et les gaz d'échappement demeurent toutefois très chauds.

Vérifiez régulièrement si le silencieux pare-étincelles est en bon état et s'il fonctionne correctement. Suivez toujours la procédure décrite dans le Manuel de l'Opérateur et d'Entretien pour nettoyer le silencieux pare-étincelles.

### Soudage et meulage

Nettoyez toujours la machine et l'accessoire, débranchez la batterie ainsi que les câbles des unités de contrôle électroniques avant d'effectuer une soudure. Couvrez les flexibles en caoutchouc, la batterie et toutes les autres pièces inflammables. Conservez un extincteur à proximité de la machine quand vous soudez.

Veillez à assurer une ventilation adéquate quand vous meulez ou que vous soudez des pièces peintes. Portez un masque de sécurité lorsque vous meulez des pièces peintes, sous peine de respirer des gaz ou des poussières toxiques.

La poussière générée par la réparation de pièces non métalliques telles que les capots ou les garde-boue peut être inflammable ou explosive. Réparez ces pièces dans une zone correctement ventilée à l'écart des flammes et des étincelles.

### Extincteurs

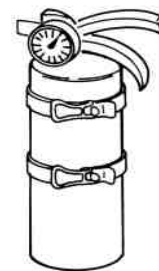

Sachez où se trouvent les extincteurs et les trousseaux de secours et apprenez à les utiliser. Faites contrôler et entretenir les extincteurs régulièrement. Suivez les recommandations indiquées sur le mode d'emploi.

## PUBLICATIONS ET SUPPORTS DE FORMATION

Les publications suivantes sont également disponibles pour votre chargeuse Bobcat. Vous pouvez les commander auprès de votre concessionnaire Bobcat.

Pour les toutes dernières informations sur les produits Bobcat et la société Bobcat, consultez notre site Web à l'adresse suivante **Bobcat.com**.

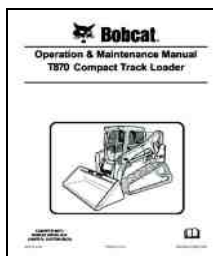

### MANUEL DE L'OPÉRATEUR ET D'ENTRETIEN

7253831frFR

Instructions complètes pour l'utilisation correcte et l'entretien courant de votre chargeuse Bobcat.

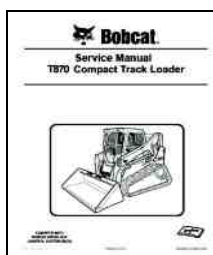

### MANUEL D'ATELIER

7248302frFR

Instructions complètes pour l'entretien de votre chargeuse Bobcat.

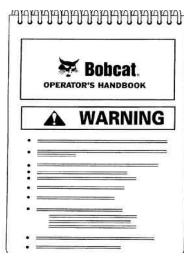

### GUIDE DE L'OPÉRATEUR

7254857frFR

Contient les instructions d'utilisation et les avertissements de sécurité de base.

## AUTOCOLLANTS DE SÉCURITÉ

Suivez les instructions de tous les autocollants apposés sur la chargeuse. Remplacez toujours les autocollants endommagés et veillez à les apposer aux bons endroits. Des autocollants de rechange sont disponibles auprès de votre concessionnaire Bobcat.

**1** 7168038

**2** Système de retenue à 3 points 7184346

**3** 7168082

**4** 7177707

**5** 7168143

**6** 7180087

**7251372 (anciens modèles)**  
**7300261 (modèles récents)**  
Panneau d'accès intérieur aux fusibles (Pédale de gauche)

**7206487**

**7200415**

**7169291**

**7168081**

**7168145**

**7168037**

**7173403 (derrière le Bob-Tach)**

**7168034**

**7168040**

**7168033**

**7168031**

**6731994**

**7168039 (2)**

**7254857frFR**

**7168025**

**7169291**

**7180087**

**7167991**

Dans la cabine

Vérin à gaz de porte

Vérin à gaz de porte

Vérin à gaz de porte

Porte

Alarme de recul

Vitre arrière avec loquets

**7** 7168037

**7173403 (derrière le Bob-Tach)**

**7168034**

**7168040**

**7168033**

**7168031**

**6731994**

**7168039 (2)**

**12** 7189824 (2)

**7142142 (2)**

**13** 7168020

Levage à point unique 6533898 (2)

Levage à point unique 7189824 (2)

Levage à quatre points 7168040

Options de kits de levage

Levage à quatre points 7168020

NA1838





**AUTOCOLLANTS DE SÉCURITÉ (SUITE)**

Suivez les instructions de tous les autocollants apposés sur la chargeuse. Remplacez toujours les autocollants endommagés et veillez à les apposer aux bons endroits. Des autocollants de rechange sont disponibles auprès de votre concessionnaire Bobcat.

**14** 7169699  
7120570

**15** 7169291  
7169877  
Sur le vérin à gaz

**16** 6713507 (2)

**17** 7170355 (4)  
(sur le flexible et la conduite)  
7167988 (2)  
Sous la cabine

**18** 7205727

**19** 7177072

7173294

À l'intérieur de la porte arrière

Sous la grille arrière

70485 SW 6727998  
6727595 (6)

NA9416



## AUTOCOLLANTS DE SÉCURITÉ (SUITE)

### Autocollants de sécurité sans texte

Les autocollants de sécurité servent à alerter l'opérateur ou le personnel chargé de la maintenance sur les risques susceptibles de survenir au cours de l'utilisation et de l'entretien de la machine. L'emplacement et la description de ces autocollants sont détaillés dans le Manuel de l'Opérateur et d'Entretien. Veuillez vous familiariser avec tous les autocollants de sécurité installés sur la machine/l'accessoire.

Configuration verticale

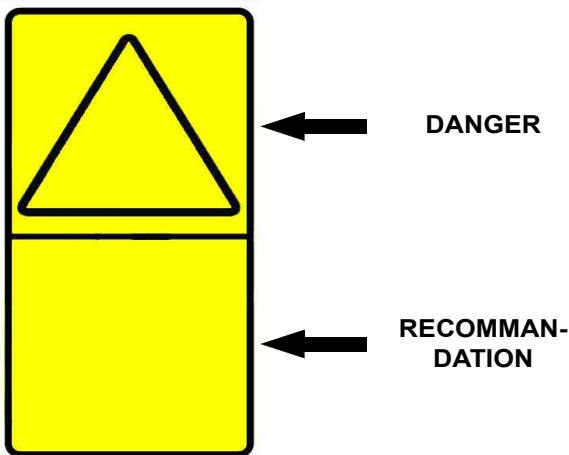

Configuration horizontale

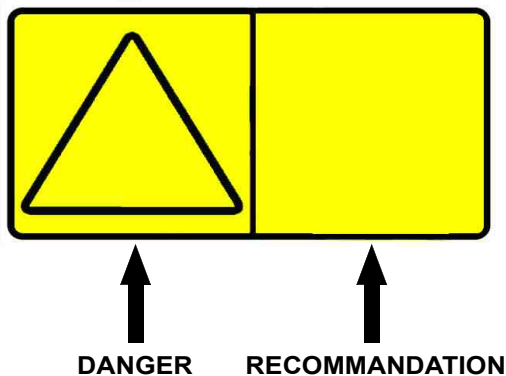

Ces autocollants comportent un panneau de danger d'un côté et un panneau de recommandation de l'autre :

Les panneaux de danger signalent le risque potentiel à l'intérieur d'un triangle de danger.

Les panneaux de recommandation représentent les mesures à prendre pour éviter ce risque.

Un autocollant de sécurité peut contenir plusieurs panneaux de danger et plusieurs panneaux de recommandation.

**REMARQUE :** voir les AUTOCOLLANTS DE SÉCURITÉ, page 19 et les AUTOCOLLANTS DE SÉCURITÉ (SUITE), page 20 pour connaître l'emplacement correspondant de chacun des autocollants sans texte référencés ci-après.

#### 1. Avertissement général (7168038)

Cet autocollant de sécurité est situé dans la cabine, dans le coin inférieur droit.



**RISQUE DE BLESSURES GRAVES,  
VOIRE MORTELLES**

N'utilisez jamais la chargeuse sans avoir lu les instructions. Lisez le Manuel de l'Opérateur et d'Entretien et le Guide de l'Opérateur.

Ne modifiez jamais la machine et n'utilisez jamais d'accessoires qui ne sont pas approuvés par Bobcat.

Dans les pentes, maintenez le côté lourd de la chargeuse vers le haut de la pente.

Ne virez pas et ne déplacez pas la machine quand les bras sont levés. Chargez, déchargez et virez sur un sol plat et horizontal. Ne dépassez pas la capacité de charge nominale de la chargeuse (voir l'autocollant sur la chargeuse).

W-2837-0310

## AUTOCOLLANTS DE SÉCURITÉ (SUITE)

### Autocollants de sécurité sans texte (suite)

#### 2. Grande vitesse (7184346)

Cet autocollant de sécurité est situé dans la cabine sur les chargeuses équipées d'une ceinture de sécurité à trois points.



**HEURTER DES OBSTACLES À GRANDE VITESSE  
PEUT PROVOQUER DES BLESSURES GRAVES,  
VOIRE MORTELLES**

Pour une meilleure retenue, attachez la sangle d'épaule lorsque vous conduisez le véhicule à grande vitesse.

W-2754-0908

#### 3. Manipulateur gauche SJC (7168082)

Cet autocollant de sécurité est situé dans la cabine, sur l'accoudoir gauche.

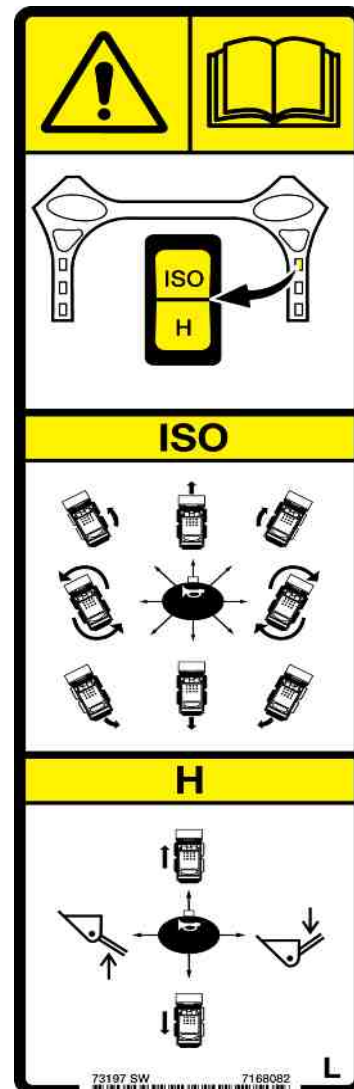

**TOUT MOUVEMENT ACCIDENTEL DE LA  
CHARGEUSE PEUT PROVOQUER DES BLESSURES  
GRAVES, VOIRE MORTELLES**

Lisez soigneusement le contenu du Manuel de l'Opérateur et d'Entretien pour des informations détaillées.

- Selon le schéma de commande choisi, les fonctions de translation, de levage et de cavage sont commandées par des manipulateurs différents.
- Prenez connaissance du schéma de commande sélectionné et comprenez-le avant d'utiliser la chargeuse.

W-2788-0309

## AUTOCOLLANTS DE SÉCURITÉ (SUITE)

### Autocollants de sécurité sans texte (suite)

#### 4. Contacteur de schéma de commande SJC (7177707)

Cet autocollant de sécurité est situé dans la cabine, autour du contacteur de sélection du schéma de commande SJC sur le tableau de bord droit.

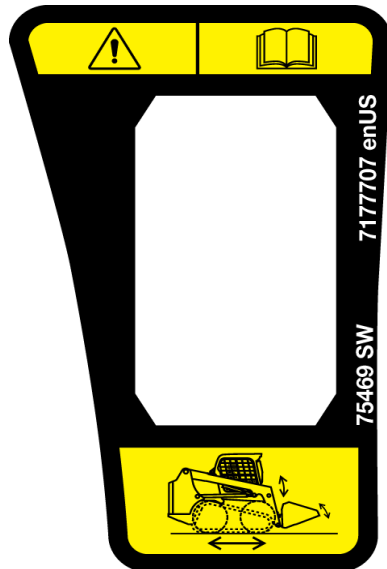

#### 5. Pour quitter la chargeuse (7168143)

Cet autocollant de sécurité est situé dans la cabine, dans le coin inférieur droit.

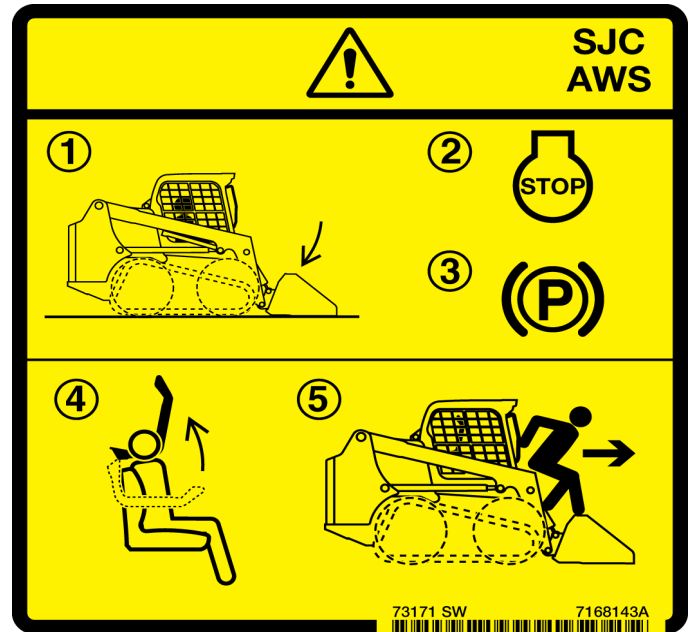

**TOUT MOUVEMENT ACCIDENTEL DE LA CHARGEUSE PEUT PROVOQUER DES BLESSURES GRAVES, VOIRE MORTELLES**

Lisez soigneusement le contenu du Manuel de l'Opérateur et d'Entretien pour des informations détaillées.

- Selon le schéma de commande choisi, les fonctions de translation, de levage et de cavage sont commandées par des manipulateurs différents.
- Prenez connaissance du schéma de commande sélectionné et comprenez-le avant d'utiliser la chargeuse.

W-2788-0309



**RISQUE DE BLESSURES GRAVES, VOIRE MORTELLES**

**POUR QUITTER LA CHARGEUSE :**

1. Abaissez les bras de levage et posez l'accessoire à plat sur le sol.
2. Arrêtez le moteur.
3. Enclenchez le frein de stationnement.
4. Relevez l'arceau de siège.
5. Sortez de la chargeuse.

W-2839-0310

## AUTOCOLLANTS DE SÉCURITÉ (SUITE)

### Autocollants de sécurité sans texte (suite)

#### 6. Alarme de recul (7180087)

Cet autocollant de sécurité est situé sur le côté inférieur gauche de la cabine.



#### RISQUE DE BLESSURES GRAVES, VOIRE MORTELLES

- Maintenez toujours les personnes à l'écart de la zone de travail et hors du chemin de la machine.
- L'opérateur doit toujours regarder dans le sens de la marche.
- L'alarme de recul doit retentir lorsque la machine se déplace en marche arrière.

W-2783-0409

#### 7. Basculement, retournement ou perte de visibilité (7168037)

Cet autocollant de sécurité est situé sur l'arrière des bras de levage, face à l'opérateur.

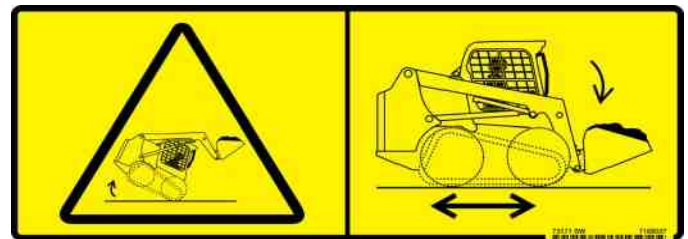

LE RENVERSEMENT, LE RETOURNEMENT OU LA PERTE DE VISIBILITÉ PEUVENT PROVOQUER DES BLESSURES GRAVES, VOIRE MORTELLES

Transportez les charges le plus bas possible.

W-2836-0310

## AUTOCOLLANTS DE SÉCURITÉ (SUITE)

### Autocollants de sécurité sans texte (suite)

#### 8. Relèvement du châssis (7168034)

Cet autocollant de sécurité est apposé sur l'avant de la chargeuse.

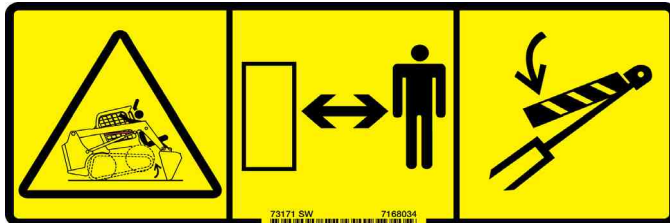

#### RISQUE MORTEL

Si l'accessoire est forcé contre le sol, il peut provoquer le relèvement de l'avant du châssis.

Ne vous tenez jamais sous les bras ou les vérins de levage sauf s'ils sont maintenus par un arrêt de bras de levage approuvé.

D-1021-0310

#### 9. Risque de chute (7168040)

Cet autocollant de sécurité est apposé sur l'avant de la chargeuse.



#### RISQUE DE BLESSURES GRAVES, VOIRE MORTELLES

- Ne transportez jamais de passagers.
- N'utilisez jamais la chargeuse comme élévateur de personnel ni comme échafaudage.

W-2835-0310

## AUTOCOLLANTS DE SÉCURITÉ (SUITE)

### Autocollants de sécurité sans texte (suite)

#### 10. Écrasement sous les bras de levage (7168033)

Cet autocollant de sécurité est apposé sur l'avant de la chargeuse.

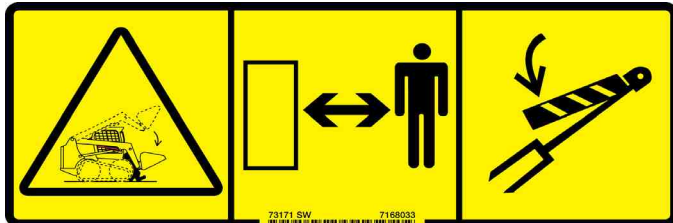

#### RISQUE MORTEL

Restez à l'écart de cette zone lorsque les bras de levage sont levés sauf s'ils sont maintenus par un arrêt de bras de levage approuvé.

Le déplacement d'une commande ou la défaillance d'une pièce peuvent provoquer la chute des bras de levage.

D-1020-0310

#### 11. Projection de débris ou d'objets (7168039)

Cet autocollant de sécurité est apposé sur les bâtis de chenilles compactes à côté des graisseurs des vérins de tension.

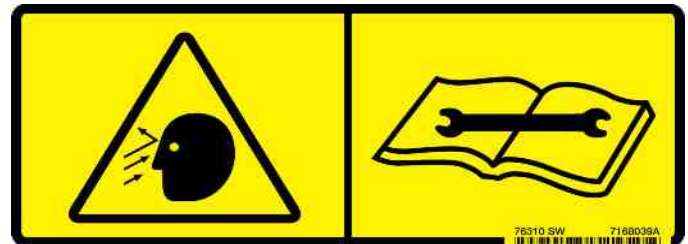

#### DE LA GRAISSE SOUS HAUTE PRESSION PEUT PROVOQUER DES BLESSURES GRAVES

- Ne desserrez pas le graisseur.
- Ne desserrez pas le raccord purgeur de plus d'un tour et demi.

W-2781-0109



## AUTOCOLLANTS DE SÉCURITÉ (SUITE)

### Autocollants de sécurité sans texte (suite)

#### 12. Dispositif de levage à point unique (7142142)

Cet autocollant de sécurité est apposé sur les montants latéraux du dispositif de levage à point unique.



**TOUTE DÉFAILLANCE DU DISPOSITIF DE LEVAGE  
PEUT ENTRAÎNER DES BLESSURES GRAVES,  
VOIRE MORTELLES**

#### AVANT DE LEVER LA CHARGEUSE :

1. Vérifiez que le couple de serrage de la visserie de fixation et des fixations du kit de levage à point unique et de la cabine (ROPS) est correct.
  2. Assurez-vous que les soudures du dispositif de levage à point unique ne sont ni fissurées ni endommagées. Réparez les composants endommagés ou remplacez-les si nécessaire.
- Personne ne doit se trouver sur la chargeuse durant son levage. Maintenez toute personne à une distance d'au moins 5 m (15 ft) pendant le levage.
  - Voir le Manuel de l'Opérateur et d'Entretien pour plus d'informations.

W-2841-0910

#### 13. Dispositif de levage à quatre points (7168020)

Cet autocollant de sécurité est apposé sur l'avant de la chargeuse.



**TOUTE DÉFAILLANCE DU DISPOSITIF DE LEVAGE  
PEUT ENTRAÎNER DES BLESSURES GRAVES,  
VOIRE MORTELLES**

#### AVANT DE LEVER LA CHARGEUSE :

1. Vérifiez que le couple de serrage de la visserie de fixation et des fixations est correct à tous les points de levage.
  2. Assurez-vous que les soudures des points de levage ne sont ni fissurées ni endommagées. Réparez les composants endommagés ou remplacez-les si nécessaire.
- Personne ne doit se trouver sur ou dans la chargeuse pendant son levage. Personne ne doit se tenir à moins de 5 m (15 ft) de la machine pendant le levage.
  - Voir le Manuel de l'Opérateur et d'Entretien pour plus d'informations.

W-2840-0910

**AUTOCOLLANTS DE SÉCURITÉ (SUITE)**

**Autocollants de sécurité sans texte (suite)**

**14. Liquide chaud sous pression (7169699)**

Cet autocollant de sécurité est apposé sur le bouchon du vase d'expansion du liquide de refroidissement.



**LE LIQUIDE BRÛLANT SOUS PRESSION PEUT PROVOQUER DE GRAVES BRÛLURES**

- Ne jamais ouvrir à chaud.
- **OUVRIR LENTEMENT.**

W-2755-FR-0909

**15. Gaz sous haute pression (7169291)**

Cet autocollant de sécurité est apposé sur le(s) vérin(s) à gaz qui aide(nt) au levage de la cabine et sur celui de la porte avant en option.



**LE GAZ SOUS HAUTE PRESSION PEUT PROJETER LA TIGE ET PROVOQUER DES BLESSURES GRAVES, VOIRE MORTELLES**

- N'ouvrez pas le vérin.
- Consultez le Manuel de l'Opérateur et d'Entretien pour de plus amples informations.

W-2756-0908

## AUTOCOLLANTS DE SÉCURITÉ (SUITE)

### Autocollants de sécurité sans texte (suite)

#### 16. Risque d'écrasement (6713507)

Cet autocollant de sécurité est apposé sur le côté de chaque bras de levage.

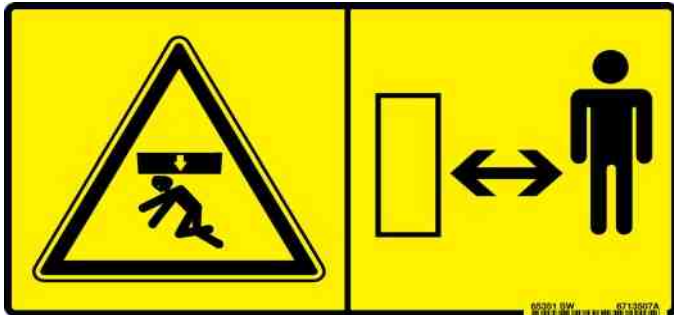

Restez à l'écart de la machine en fonctionnement pour éviter des blessures graves, voire mortelles.

W-2520-0106

#### 17. Écrasement sous les bras de levage (7170355)

Cet autocollant de sécurité est situé sur certains flexibles et conduites à l'intérieur du châssis de la chargeuse, sous la cabine.



#### RISQUE MORTEL

- Le desserrage de certaines conduites hydrauliques peut provoquer la chute des bras de levage ou de l'accessoire.
- Utilisez toujours un arrêt de bras de levage approuvé lorsque les bras de levage sont en position levée.

D-1008-0409

## AUTOCOLLANTS DE SÉCURITÉ (SUITE)

### Autocollants de sécurité sans texte (suite)

#### 18. Tableau et liste de contrôle (7205727)

Cet autocollant de sécurité est situé dans la porte arrière de la chargeuse.

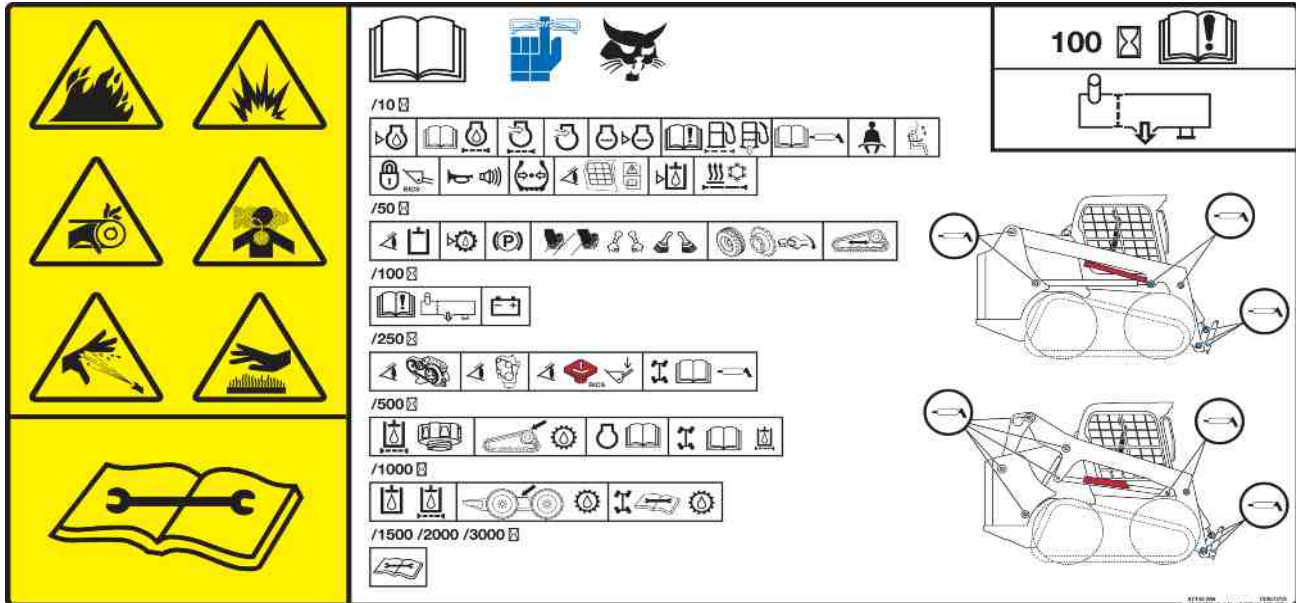

## AVERTISSEMENT

### RISQUE DE BLESSURES GRAVES, VOIRE MORTELLES

- Gardez la porte arrière fermée sauf pour les opérations d'entretien.
- Nettoyez le moteur de tout matériau inflammable.
- Maintenez le corps, les objets mobiles et les vêtements à l'écart des contacts électriques, des pièces en mouvement, des pièces brûlantes et de l'échappement.
- N'utilisez pas la machine dans une zone comportant des poussières ou des gaz explosifs, ou dans un endroit où l'échappement risque d'entrer en contact avec des matériaux inflammables.
- N'utilisez jamais d'éther ou de liquide d'aide au démarrage sur un moteur diesel équipé de bougies de préchauffage ou d'un préchauffage d'admission d'air. Utilisez uniquement les aides au démarrage approuvées par le fabricant du moteur.
- Les fuites de liquide sous pression peuvent percer la peau et provoquer des blessures graves.
- Portez des lunettes de protection car l'acide contenu dans une batterie provoque des brûlures graves. En cas de contact de l'acide avec les yeux, la peau ou les vêtements, rincez abondamment à l'eau. En cas de contact de l'acide avec les yeux, rincez abondamment à l'eau et consultez immédiatement un médecin.
- Les batteries produisent des gaz inflammables et explosifs. Maintenez les batteries à l'écart des arcs, des étincelles, des flammes et des cigarettes allumées.
- En cas de démarrage forcé, connectez le câble négatif à la masse du moteur de la chargeuse en dernier (jamais à la batterie). Après le démarrage forcé, retirez d'abord le câble négatif du moteur.
- Les gaz d'échappement peuvent être mortels. Veillez à ventiler la zone.

W-2782-0409

## IMPORTANT

Cette machine est équipée en usine d'un silencieux pare-étincelles qui doit être entretenu pour fonctionner correctement.

- **AVEC SILENCIEUX**  
La chambre du silencieux pare-étincelles doit être vidée toutes les 100 heures d'utilisation pour garantir un bon état de fonctionnement.
- **AVEC RÉDUCTION CATALYTIQUE SÉLECTIVE (SCR) ET/OU CATALYSEUR À OXYDATION DIESEL (COD)**  
Vous ne devez ni déposer ni modifier le COD ou le SCR.  
  
Le SCR doit être entretenu conformément aux instructions fournies dans le dans le Manuel de l'Opérateur et d'Entretien pour fonctionner correctement.
- **AVEC FILTRE À PARTICULES DIESEL (FPD)**  
Le FPD doit être entretenu conformément aux instructions fournies dans le dans le Manuel de l'Opérateur et d'Entretien pour fonctionner correctement.

(Si vous utilisez la machine en forêt, sur terrain herbeux ou dans des taillis, il peut être obligatoire d'équiper le système d'échappement d'un pare-étincelles qui doit être maintenu en bon état de fonctionnement. À cet égard, tenez compte de la législation et de la réglementation locale en vigueur.)

I-2350-FR-1114

## AUTOCOLLANTS DE SÉCURITÉ (SUITE)

### Autocollants de sécurité sans texte (suite)

#### 19. Arrêt des bras de levage (7177072)

Cet autocollant de sécurité est situé sur le côté inférieur droit à l'extérieur de la cabine.

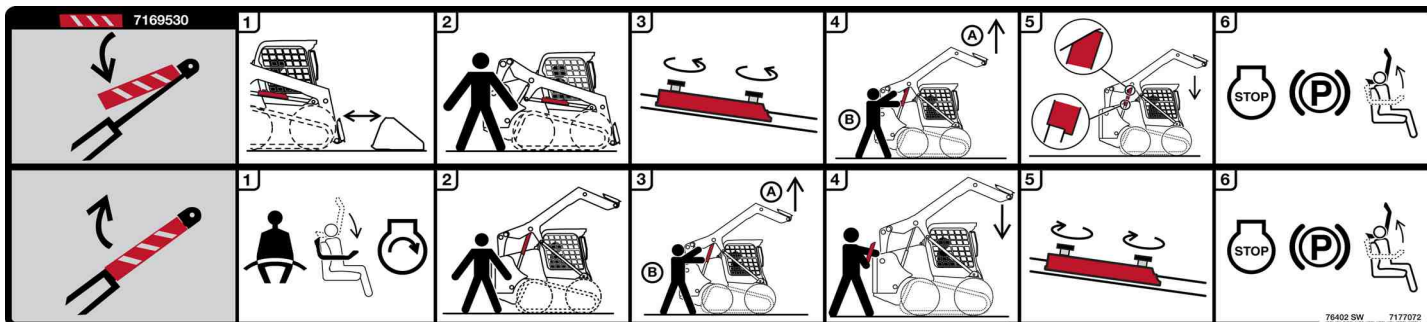

Installation de l'arrêt de bras de levage approuvé :

1. Déposez l'accessoire de la chargeuse.
2. Restez sur le siège pendant qu'une autre personne sort l'arrêt de bras de levage de sa position de rangement.
3. Déposez les boutons de serrage et retirez l'arrêt de bras de levage.
4. Relevez les bras de levage pendant que l'autre personne place l'arrêt de bras de levage contre la tige du vérin.
5. Abaissez lentement les bras de levage jusqu'à ce que l'arrêt de bras de levage soit solidement maintenu entre le bras de levage et le vérin.
6. Arrêtez le moteur, enclenchez le frein de stationnement et relevez l'arceau de siège.

Dépose de l'arrêt de bras de levage :

1. Attachez la ceinture de sécurité et abaissez l'arceau de siège avant de démarrer le moteur.
2. Restez sur le siège pendant qu'une autre personne retire l'arrêt de bras de levage de la tige du vérin.
3. Relevez les bras de levage pendant que l'autre personne retire l'arrêt de bras de levage de la tige du vérin.
4. Restez sur le siège jusqu'à ce que les bras de levage soient complètement abaissés.
5. Placez l'arrêt de bras de levage en position de rangement et verrouillez-le avec les boutons de serrage.
6. Arrêtez le moteur, enclenchez le frein de stationnement et relevez l'arceau de siège.

**REMARQUE :** ce manuel contient des informations plus détaillées et illustrées concernant l'installation et la dépose de l'arrêt de bras de levage. (Voir DISPOSITIF D'ARRÊT DES BRAS DE LEVAGE page 129.)



## INSTRUCTIONS D'UTILISATION

UTILISATION PRÉVUE .....	36
IDENTIFICATION DU TABLEAU DE BORD .....	37
Présentation .....	37
Tableau de bord gauche .....	38
Écran d'affichage .....	40
Tableau de bord droit (tableau standard à contacteur à clé) .....	41
Tableau de bord droit (tableau à démarrage sans clé) .....	41
Tableau de bord droit (tableau de bord Deluxe) .....	42
Tableau des contacteurs gauche .....	44
Tableau des contacteurs droit .....	44
Panneau latéral inférieur gauche .....	45
Panneau latéral inférieur droit .....	45
Radio .....	46
IDENTIFICATION DES COMMANDES .....	48
Commandes aux manipulateurs commutables (SJC) .....	48
CABINE DE L'OPÉRATEUR .....	49
Description .....	49
Vitres latérales .....	49
Utilisation de la porte .....	49
Essuie-glace avant .....	50
Éclairage de la cabine .....	50
DISPOSITIF DE VERROUILLAGE BOBCAT (BICS™) .....	51
Description .....	51
Utilisation .....	51
SYSTÈME DE SÉCURITÉ DE L'ARCEAU DE SIÈGE .....	52
Description .....	52
Utilisation .....	52
SYSTÈME DE RÉDUCTION CATALYTIQUE SÉLECTIVE (SCR) .....	53
Description .....	53
Niveau de fluide d'échappement diesel (DEF)/Adblue® .....	53
Processus DeSOX .....	54
Codes du système SCR .....	56
Qualité non satisfaisante du fluide d'échappement diesel (DEF)/Adblue® .....	57
Modification des composants du système SCR .....	57
EGR entravé .....	58
Interruption du dosage du fluide d'échappement diesel (DEF)/Adblue® .....	58
FREIN DE STATIONNEMENT .....	59
Utilisation .....	59
DÉVERROUILLAGE DE LA TRANSMISSION (TRACTION LOCK OVERRIDE) .....	59
Description .....	59
Utilisation .....	59





COMMANDE D'ACCÉLÉRATEUR .....	60
Utilisation .....	60
RALENTI AUTOMATIQUE .....	60
Description .....	60
Utilisation .....	60
COMMANDE DE DÉRIVATION DES BRAS DE LEVAGE .....	61
Description .....	61
Utilisation .....	61
SORTIE DE SECOURS .....	62
Identification de la vitre arrière .....	62
Retrait de la vitre arrière (loquets) .....	62
Retrait de la vitre arrière (cordon en caoutchouc) .....	62
Accès extérieur (vitre arrière avec loquets) .....	63
Accès extérieur (vitre arrière avec cordon en caoutchouc) .....	63
Porte avant .....	63
ALARME DE REcul .....	65
Description .....	65
Utilisation .....	65
CONDUITE DE LA CHARGEUSE .....	66
Utilisation (SJC) en schéma de commande ISO .....	66
Utilisation (SJC) en schéma de commande H .....	67
ARRÊT DE LA CHARGEUSE .....	68
Utilisation des manipulateurs .....	68
COMMANDE DEUX VITESSES .....	69
Description .....	69
Utilisation .....	69
GESTION DE LA VITESSE .....	70
Description .....	70
Utilisation .....	70
Modification du réglage d'usine par défaut .....	71
RÉACTION D'ENTRAÎNEMENT .....	72
Description .....	72
Utilisation .....	72
COMPENSATION DE DÉRIVE DE DIRECTION .....	74
Description .....	74
Utilisation .....	74
COMPENSATION DE LEVAGE ET CAVAGE .....	76
Description .....	76
Utilisation .....	76



COMMANDES HYDRAULIQUES .....	78
Commandes aux manipulateurs commutables (SJC) - Schéma de commande ISO .....	78
Commandes aux manipulateurs commutables (SJC) - Schéma de commande H .....	78
Mise à niveau automatique du godet .....	79
Système antitangage automatique .....	80
Ventilateur réversible .....	81
Utilisation du circuit hydraulique auxiliaire AVANT .....	82
Utilisation du circuit hydraulique auxiliaire AVANT (DÉBIT CONTINU) .....	83
Utilisation du circuit hydraulique auxiliaire AVANT (DÉBIT CONTINU INVERSÉ) .....	83
Utilisation du circuit hydraulique auxiliaire ARRIÈRE .....	84
Utilisation des auxiliaires hydrauliques à cumul de débit .....	85
Raccords rapides .....	86
Libération de la pression hydraulique (chargeuse et accessoire) .....	87
 MODULE D'IDENTIFICATION DES ACCESSOIRES (ACD) .....	 88
Description .....	88
 INSPECTION QUOTIDIENNE .....	 89
Inspection et entretien quotidiens .....	89
 PROCÉDURE PRÉALABLE AU DÉMARRAGE .....	 91
Entrée dans la chargeuse .....	91
Emplacements du Manuel de l'Opérateur et d'Entretien et du Guide de l'Opérateur .....	91
Réglage du siège .....	92
Réglage de la ceinture de sécurité .....	93
Arceau de siège .....	93
Réglage de la position des manipulateurs .....	94
 DÉMARRAGE DU MOTEUR .....	 95
Tableau standard à contacteur à clé .....	95
Tableau à démarrage sans clé .....	97
Tableau de bord Deluxe .....	99
Réchauffement du système hydraulique/hydrostatique .....	101
Démarrage par temps froid .....	101
Commande d'accélérateur par temps froid .....	101
 SURVEILLANCE DES AFFICHAGES .....	 102
Tableau de bord gauche .....	102
Avertissement et arrêt sécurité .....	102
 ARRÊT DU MOTEUR ET SORTIE DE LA CHARGEUSE .....	 103
Procédure .....	103
 CONTREPOIDS .....	 104
Description .....	104
Effet sur la chargeuse et sur son utilisation .....	104
Quand faut-il utiliser des contrepoids ? .....	104
Quand faut-il déposer les contrepoids ? .....	104
Équipements ayant un effet sur le poids de la machine .....	104



ACCESSOIRES .....	105
Choix du godet .....	105
Fourches à palettes .....	105
Installation et dépose de l'accessoire (Bob-Tach mécanique) .....	106
Installation et dépose de l'accessoire (Bob-Tach hydraulique) .....	109
 CHENILLES ET CHÂSSIS INFÉRIEUR .....	 112
Introduction .....	112
Conseils d'utilisation et d'entretien de la chargeuse compacte sur chenilles .....	112
 PROCÉDURE D'UTILISATION .....	 114
Inspection de la zone de travail .....	114
Instructions d'utilisation de base .....	114
Conduite sur la voie publique .....	114
Utilisation avec un godet plein .....	115
Utilisation avec un godet vide .....	115
 REMORQUAGE DE LA CHARGEUSE .....	 116
Procédure .....	116
 LEVAGE DE LA CHARGEUSE .....	 116
Dispositif de levage à point unique .....	116
Dispositif de levage à quatre points .....	117
 TRANSPORT DE LA CHARGEUSE SUR UNE REMORQUE .....	 118
Chargement et déchargement .....	118
Fixation .....	118

## UTILISATION PRÉVUE

Cette machine appartient à la gamme des chargeuses compactes telles que définies par la norme in ISO 6165. Cette machine est dotée de chenilles et est généralement équipée d'un godet monté sur l'avant, destiné à réaliser les fonctions prévues de la machine que sont la fouille, le terrassement, le nivellement, le levage, le transport et le chargement de matériaux en vrac comme la terre, le gravier ou les roches concassées.

Des accessoires agréés Bobcat supplémentaires permettent à cette machine de réaliser d'autres tâches décrites dans les Manuels de l'Opérateur et d'Entretien de l'accessoire concerné.

Exemples d'utilisation prévue :

**Fouille**

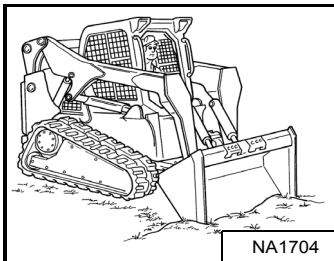

NA1704

**Remblayage**

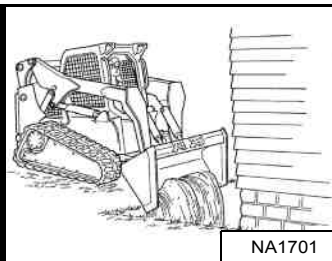

NA1701

**Nivelage**

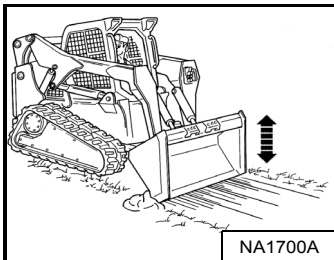

NA1700A

**Entassement**

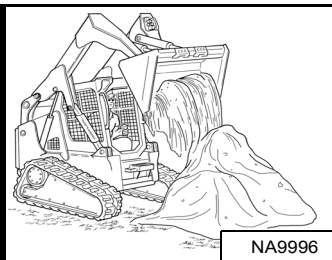

NA9996

**Chargement de matériaux**

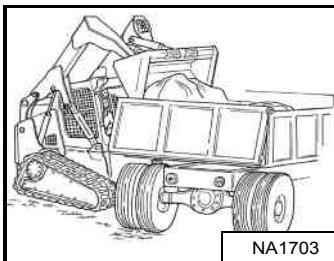

NA1703

**Déplacement de charges palettisées**

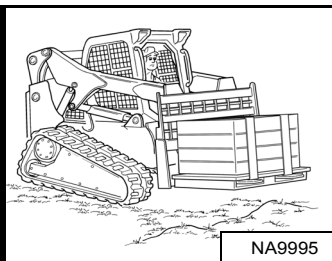

NA9995



## AVERTISSEMENT

Chargez, déchargez et virez sur un sol plat et horizontal. Ne dépassez jamais la capacité de charge nominale spécifiée sur l'autocollant apposé dans la cabine. Tenez compte de ces avertissements pour ne pas faire basculer ou renverser la machine et provoquer des blessures graves, voire mortelles.

W-2056-1112



## AVERTISSEMENT

Ne déchargez jamais le godet par-dessus un obstacle, tel qu'un poteau, susceptible de pénétrer dans la cabine. La machine pourrait basculer vers l'avant et provoquer des blessures graves, voire mortelles.

W-2057-0694

## IMPORTANT

N'avancez jamais la chargeuse quand la commande hydraulique des bras de levage est en position de flottement.

I-2005-1285

## IDENTIFICATION DU TABLEAU DE BORD

### Présentation

Figure 7



Le tableau de bord gauche [Figure 7] est décrit plus en détails. (Voir Tableau de bord gauche page 38.)

Figure 8

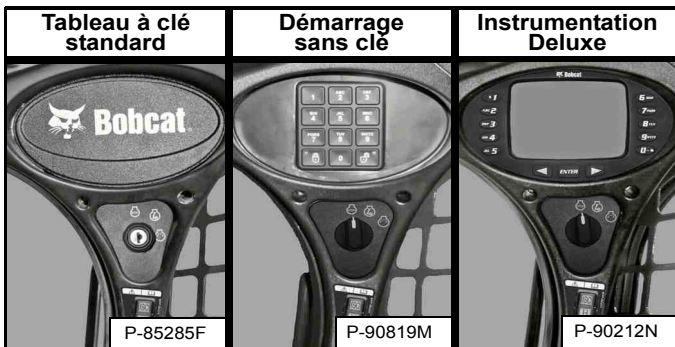

Le tableau de bord droit [Figure 8] est décrit plus en détails. (Voir Tableau de bord droit (tableau standard à contacteur à clé) page 41.), (Voir Tableau de bord droit (tableau à démarrage sans clé) page 41.), ou (Voir Tableau de bord droit (tableau de bord Deluxe) page 42.)

Figure 9

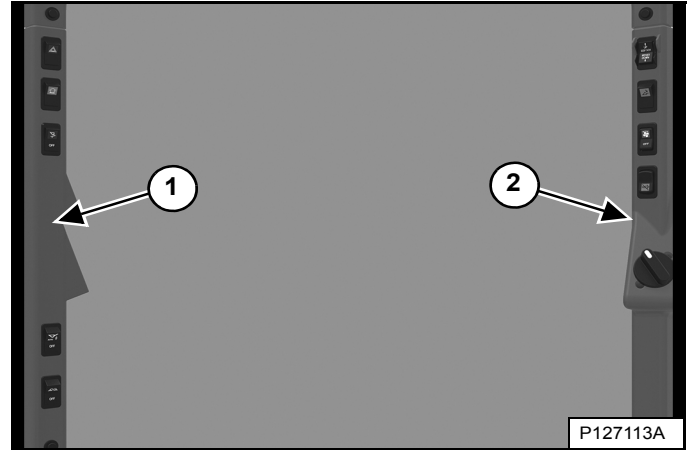

Les panneaux de contacteurs gauche (1) et droit (2) [Figure 9] sont décrits plus en détail. (Voir Tableau des contacteurs gauche page 44.) et (Voir Tableau des contacteurs droit page 44.)

Figure 10

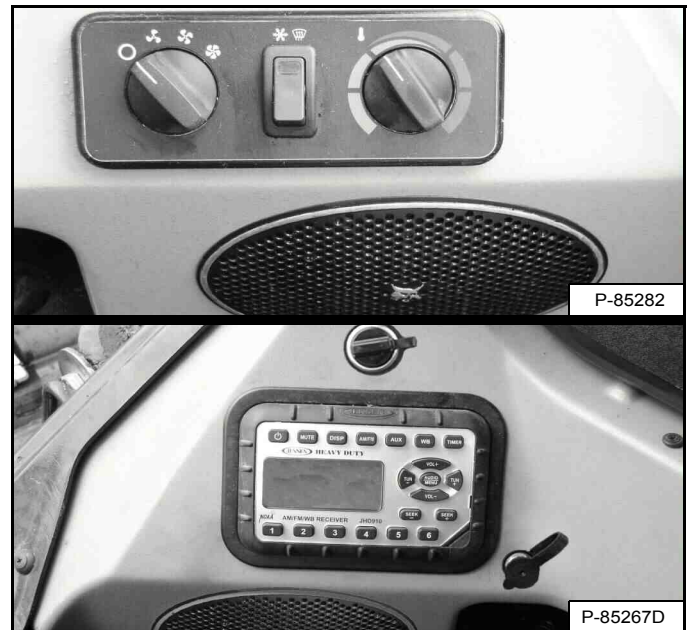

Les panneaux latéraux inférieurs gauche et droit [Figure 10] sont décrits plus en détails. (Voir Panneau latéral inférieur gauche page 45.) et (Voir Panneau latéral inférieur droit page 45.)



IDENTIFICATION DU TABLEAU DE BORD (SUITE)

Tableau de bord gauche

Figure 11

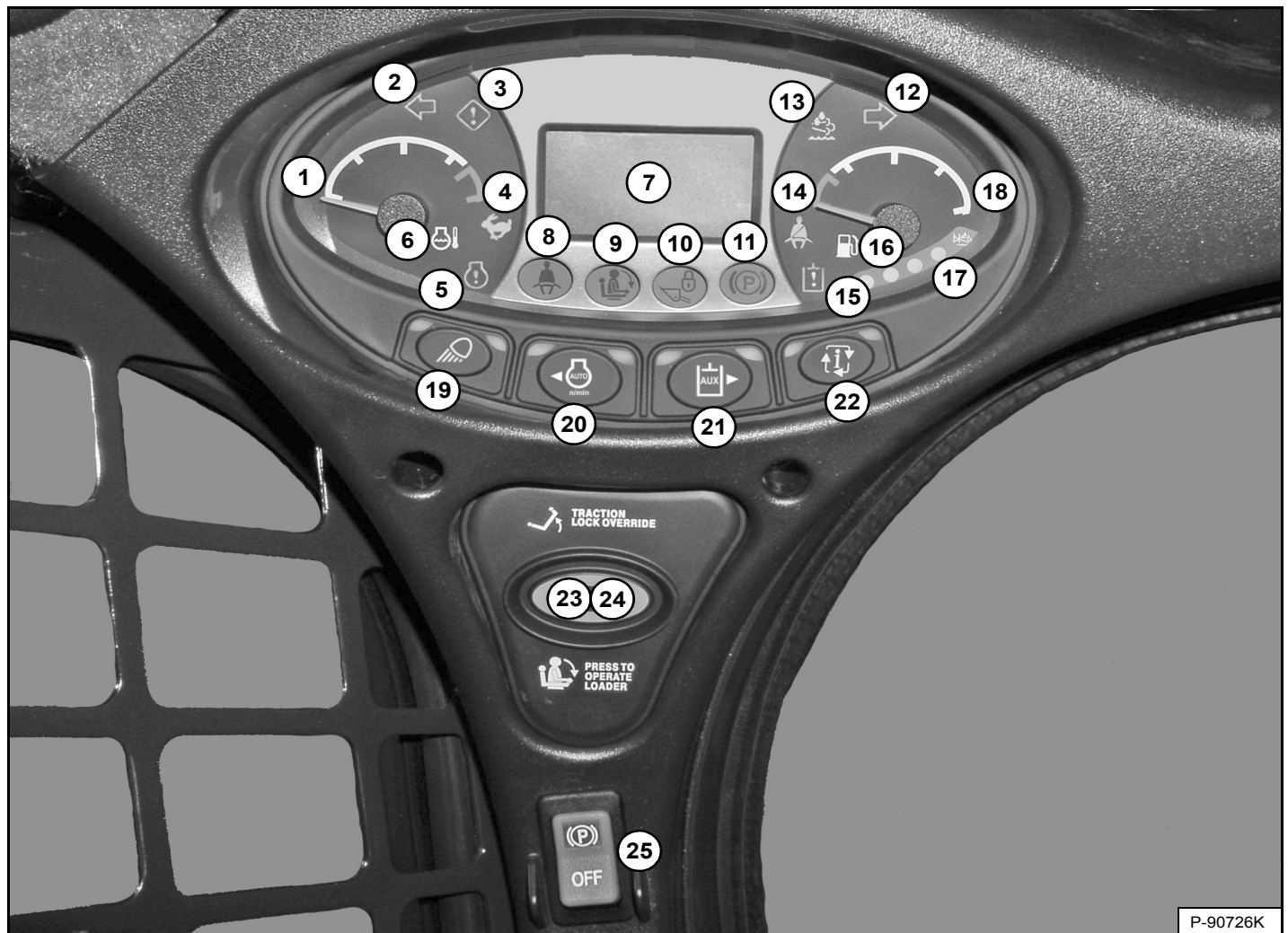

Le tableau de bord gauche [Figure 11] est identique sur toutes les machines, indépendamment des options et équipements.

ÉLÉ- MENT	DESCRIPTION	FONCTION/COMMANDE
1	CADRAN DE TEMPÉRATURE MOTEUR	Indique la température du liquide de refroidissement moteur.
2	CLIGNOTANT GAUCHE (option)	Indique que le clignotant gauche est ALLUMÉ.
3	AVERTISSEMENT GÉNÉRAL	Dysfonctionnement d'une ou plusieurs fonctions de la machine (voir Codes de service*)
4	TWO-SPEED (DEUX VITESSES)	Grande vitesse sélectionnée
5	DYSFONCTIONNEMENT DU MOTEUR	Défaillance ou dysfonctionnement du moteur (voir Codes de service*)
6	TEMPÉRATURE DU LIQUIDE DE REFROIDISSEMENT MOTEUR	Température élevée du liquide de refroidissement ou erreur du capteur
7	ÉCRAN D'AFFICHAGE	Affiche les informations (voir Affichage dans ce manuel).
8	CEINTURE DE SÉCURITÉ	Rappelle à l'opérateur d'attacher la ceinture de sécurité. Reste allumé pendant 45 secondes.
9	ARCEAU DE SIÈGE	Le témoin est allumé quand l'arceau de siège est LEVÉ.
10	LEVAGE ET CAVAGE	Le témoin est allumé lorsque les fonctions de levage et de cavage ne peuvent pas être utilisées.
11	FREIN DE STATIONNEMENT	Le témoin est allumé quand la chargeuse ne peut pas être déplacée.





## IDENTIFICATION DU TABLEAU DE BORD (SUITE)

### Tableau de bord gauche (suite)

ÉLÉ- MENT	DESCRIPTION	FONCTION/COMMANDE
12	CLIGNOTANT DROIT (option)	Indique que le clignotant droit est ALLUMÉ.
13	DYSFONCTIONNEMENT DU SYSTÈME DE FLUIDE D'ÉCHAPPEMENT DIESEL (DEF)/ADBLUE®	Niveau de fluide d'échappement diesel (DEF)/Adblue® bas. (Voir SYSTÈME DE FLUIDE D'ÉCHAPPEMENT DIESEL (DEF)/ADBLUE® dans ce manuel.)
14	SANGLE D'ÉPAULE	Rappelle à l'opérateur d'attacher la sangle d'épaule lorsqu'il utilise la machine en grande vitesse. Reste allumé tant que la grande vitesse est activée.
15	DYSFONCTIONNEMENT DU SYSTÈME HYDRAULIQUE	Défaut ou dysfonctionnement du système hydraulique (voir Codes de service*)
16	SOLÉNOÏDE DU	Niveau de carburant bas ou erreur du capteur
17	NIVEAU DE FLUIDE D'ÉCHAPPEMENT DIESEL (DEF)/ADBLUE®	Indique le volume de fluide d'échappement diesel (DEF)/Adblue dans le réservoir. (Voir SYSTÈME DE RÉDUCTION CATALYTIQUE SÉLECTIVE (SCR) dans ce manuel.)
18	CADRAN DE NIVEAU DE CARBURANT	Indique la quantité de carburant contenu dans le réservoir.
19	FEUX sans option Route	Appuyez une fois pour les feux de position ARRIÈRE (le témoin vert de droite s'allume). Appuyez une deuxième fois pour allumer à la fois les feux de travail AVANT et ARRIÈRE. Les feux de position ARRIÈRE s'éteignent (le témoin vert de gauche s'allume). Appuyez une troisième fois pour éteindre tous les feux (les témoins verts de gauche et de droite s'éteignent).
	FEUX avec option Route	Appuyez une fois pour le feu de flèche AVANT, l'éclairage de la plaque d'immatriculation et les feux de position ARRIÈRE (le témoin vert de droite s'allume). Appuyez une deuxième fois pour allumer à la fois les feux de travail AVANT et ARRIÈRE. Le feu de flèche AVANT, l'éclairage de la plaque d'immatriculation et les feux de position ARRIÈRE s'éteignent. (le témoin vert de gauche s'allume). Appuyez une troisième fois pour éteindre tous les feux (les témoins verts de gauche et de droite s'éteignent).
		Appuyez pendant 5 secondes pour afficher la version du logiciel à l'écran.
20	RALENTI AUTOMATIQUE	Appuyez une fois pour activer le ralenti automatique. (le témoin vert de gauche s'allume). Appuyez une deuxième fois pour le désactiver. (Voir RALENTI AUTO dans ce manuel.)
		Déplacez le curseur vers la gauche de l'ÉCRAN D'AFFICHAGE lorsque vous utilisez certains menus du bouton INFORMATION.
21	CIRCUIT HYDRAULIQUE AUXILIAIRE sans l'option cumul de débit	Appuyez une fois pour activer le circuit hydraulique auxiliaire (le témoin vert de gauche s'allume). Appuyez une seconde fois pour désactiver le système.
	CIRCUIT HYDRAULIQUE AUXILIAIRE avec l'option cumul de débit	Appuyez une fois pour activer le circuit hydraulique auxiliaire (le témoin vert de gauche s'allume). Appuyez une deuxième fois pour enclencher le circuit hydraulique auxiliaire à CUMUL DE DÉBIT (les témoins verts de gauche et de droite s'allument). et une troisième fois pour désactiver le circuit hydraulique auxiliaire (les témoins verts de gauche et de droite s'éteignent).
		Déplacez le curseur vers la droite de l'ÉCRAN D'AFFICHAGE lorsque vous utilisez certains menus du bouton INFORMATION.
22	INFORMATIONS	Éléments affichés (après chaque appui sur le bouton) : <ul style="list-style-type: none"> <li>• Horamètre (au démarrage)</li> <li>• Régime moteur</li> <li>• Tension de la batterie</li> <li>• Menu Réaction d'entraînement</li> <li>• Menu Compensation de dérive de direction</li> <li>• Horloge d'entretien</li> <li>• Codes de service*</li> </ul>
23	DÉVERROUILLAGE DE LA TRANSMISSION (TRACTION LOCK OVERRIDE)	Fonctionne uniquement lorsque l'arceau de siège est relevé et que le moteur tourne. Appuyez une fois pour déverrouiller le frein. Cette commande permet d'utiliser les leviers de direction ou les manipulateurs pour avancer ou reculer la chargeuse en cas d'utilisation de la pelle rétro (voir la section DÉVERROUILLAGE DE LA TRANSMISSION (TRACTION LOCK OVERRIDE) de ce manuel). Appuyez une seconde fois pour verrouiller le frein.
24	APPUYER POUR UTILISER LA CHARGEUSE (PRESS TO OPERATE LOADER)	Lorsque vous êtes en position assise, arceau de siège abaissé, appuyez sur ce bouton pour activer le système BICS™. Le bouton s'allume.
25	FREIN DE STATIONNEMENT (standard sur toutes les chargeuses)	Appuyez sur le haut du contacteur pour enclencher le FREIN DE STATIONNEMENT, et sur le bas pour le libérer (voir la section FREIN DE STATIONNEMENT de ce manuel).

\* Ce manuel contient un tableau décrivant les codes de service. (Voir CODES DE SERVICE DE DIAGNOSTIC page 190.)

## IDENTIFICATION DU TABLEAU DE BORD (SUITE)

### Écran d'affichage

L'écran peut afficher les informations suivantes :

- Heures de fonctionnement
- Régime moteur
- Tension de la batterie
- Réglage de la réaction d'entraînement
- Réglage de la compensation de dérive de direction
- Compte à rebours de l'horloge d'entretien
- Codes de service
- Compte à rebours de préchauffage du moteur
- Réglage de la gestion de la vitesse
- Réglage de la compensation de levage et cavage

Figure 12

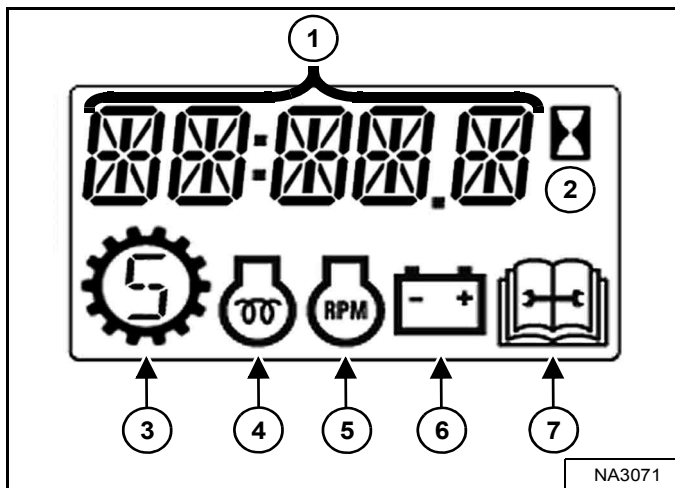

L'affichage est représenté en [Figure 12]. Au démarrage, l'affichage des données indique les heures de fonctionnement.

1. Affichage des données
2. Horamètre
3. Gestion de la vitesse
4. Préchauffage du moteur
5. Régime moteur
6. Tension de batterie/de charge
7. Service

## IDENTIFICATION DU TABLEAU DE BORD (SUITE)

### Tableau de bord droit (tableau standard à contacteur à clé)

Figure 13



Cette machine peut être équipée d'un tableau standard à contacteur à clé [Figure 13].

1. **Contacteur à clé** : utilisé pour allumer ou éteindre le système électrique de la chargeuse, et pour démarrer et arrêter le moteur.
2. **Contacteur de sélection du schéma des commandes aux manipulateurs commutables (SJC)** : Appuyez sur le haut du contacteur pour sélectionner le schéma de commande ISO et sur le bas du contacteur pour sélectionner le schéma de commande H.

### Tableau de bord droit (tableau à démarrage sans clé)

Figure 14

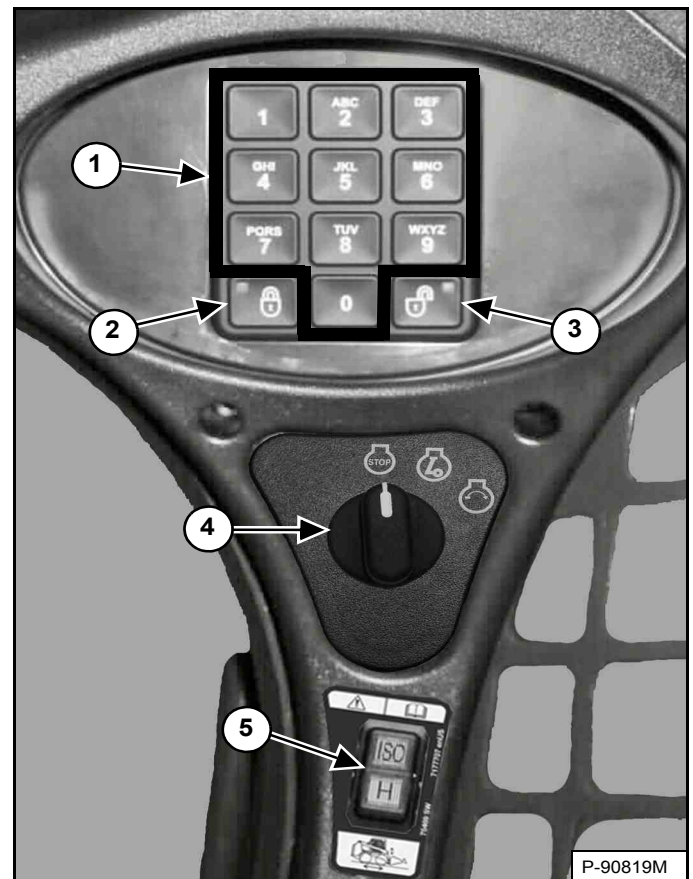

Cette machine peut être équipée d'un tableau à démarrage sans clé [Figure 14].

1. **Pavé numérique (boutons 1 à 0)** : permet d'entrer un code numérique (mot de passe) pour la mise en marche du moteur. Un astérisque s'affiche sur le tableau de bord gauche chaque fois que vous appuyez sur un chiffre.
2. **Bouton VERROUILLAGE** : utilisé pour verrouiller le pavé numérique. La touche de verrouillage s'allume en rouge pour indiquer qu'un mot de passe est nécessaire pour démarrer la chargeuse. (Voir Fonction de déverrouillage du mot de passe page 208.)
3. **Bouton DÉVERROUILLAGE** : utilisé pour déverrouiller le pavé numérique. La touche de déverrouillage s'allume en vert pour indiquer que la chargeuse peut être démarrée sans mot de passe. (Voir Fonction de déverrouillage du mot de passe page 208.)
4. **Contacteur à clé** : utilisé pour allumer ou éteindre le système électrique de la chargeuse, et pour démarrer et arrêter le moteur.
5. **Contacteur de sélection du schéma des commandes aux manipulateurs commutables (SJC)** : Appuyez sur le haut du contacteur pour sélectionner le schéma de commande ISO et sur le bas du contacteur pour sélectionner le schéma de commande H.

## IDENTIFICATION DU TABLEAU DE BORD (SUITE)

### Tableau de bord droit (tableau de bord Deluxe)

Figure 15

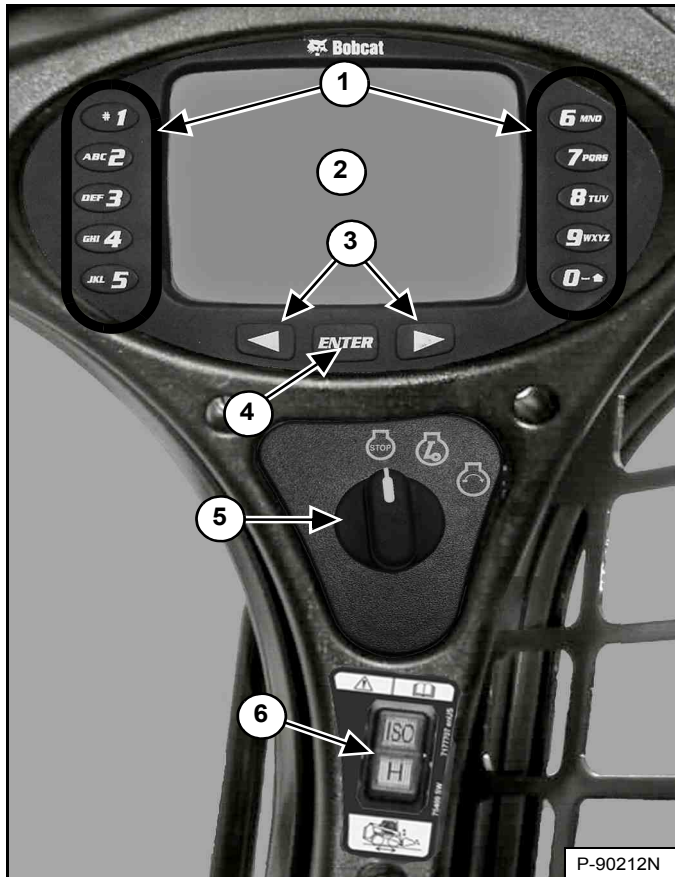

Cette machine peut être équipée d'un tableau de bord Deluxe [Figure 15].

1. **Pavé numérique (boutons 1 à 0)** : le pavé numérique a deux fonctions :
  - Permet d'entrer un code numérique (mot de passe) pour le démarrage du moteur.
  - Permet d'entrer des chiffres pour naviguer parmi les fonctions avancées de l'écran d'affichage.
2. **Écran d'affichage** : cet écran affiche toutes les données de configuration, de surveillance et de conditions d'erreur du système.
3. **Boutons de défilement** : permettent de faire défiler les écrans.
4. **Bouton ENTER (Entrée)** : permet de sélectionner un élément sur l'écran.
5. **Contacteur à clé** : utilisé pour allumer ou éteindre le système électrique de la chargeuse, et pour démarrer et arrêter le moteur.

6. **Contacteur de sélection du schéma des commandes aux manipulateurs commutables (SJC)** : Appuyez sur le haut du contacteur pour sélectionner le schéma de commande ISO et sur le bas du contacteur pour sélectionner le schéma de commande H.

## IDENTIFICATION DU TABLEAU DE BORD (SUITE)

### Tableau de bord droit (tableau de bord Deluxe) (suite)

Figure 16



Le premier écran qui s'affiche sur votre nouvelle chargeuse est illustré en [Figure 16].

Quand il s'affiche, vous pouvez entrer le mot de passe pour démarrer le moteur ou modifier la langue par défaut.

**REMARQUE :** votre nouvelle chargeuse (avec tableau de bord Deluxe) a un mot de passe propriétaire. Ce mot de passe vous sera communiqué par votre concessionnaire. Remplacez-le par un mot de passe facile à retenir pour interdire toute utilisation non autorisée de la chargeuse. (Voir Modification du mot de passe propriétaire page 209.) Conservez une trace écrite du mot de passe dans un endroit sûr au cas où vous l'oublieriez.

#### Changer de langue :

Appuyez sur la touche de défilement droite ou gauche pour naviguer entre les différentes langues. La langue sur laquelle vous vous arrêtez devient la langue par défaut du tableau de bord Deluxe [Figure 16].

Il est possible de modifier la langue à tout moment. (Voir CONFIGURATION DU TABLEAU DE BORD page 205.)

#### Saisie du mot de passe :

À l'aide du pavé numérique, entrez le mot de passe puis appuyez sur le bouton [ENTER] (Entrée). Un symbole s'affiche sur l'écran pour chaque chiffre saisi. La touche de défilement gauche peut servir de retour en arrière en cas d'entrée d'un chiffre erroné.

Si un mot de passe incorrect est saisi, [INVALID PASSWORD TRY AGAIN] (Mot de passe non valide, veuillez réessayer) s'affiche et le mot de passe doit être saisi de nouveau.

Voir CONFIGURATION DU TABLEAU DE BORD pour une description plus détaillée des écrans de configuration du système en fonction de vos besoins. (Voir CONFIGURATION DU TABLEAU DE BORD page 205.)



IDENTIFICATION DU TABLEAU DE BORD (SUITE)

Tableau des contacteurs gauche

Tableau des contacteurs droit

Figure 17

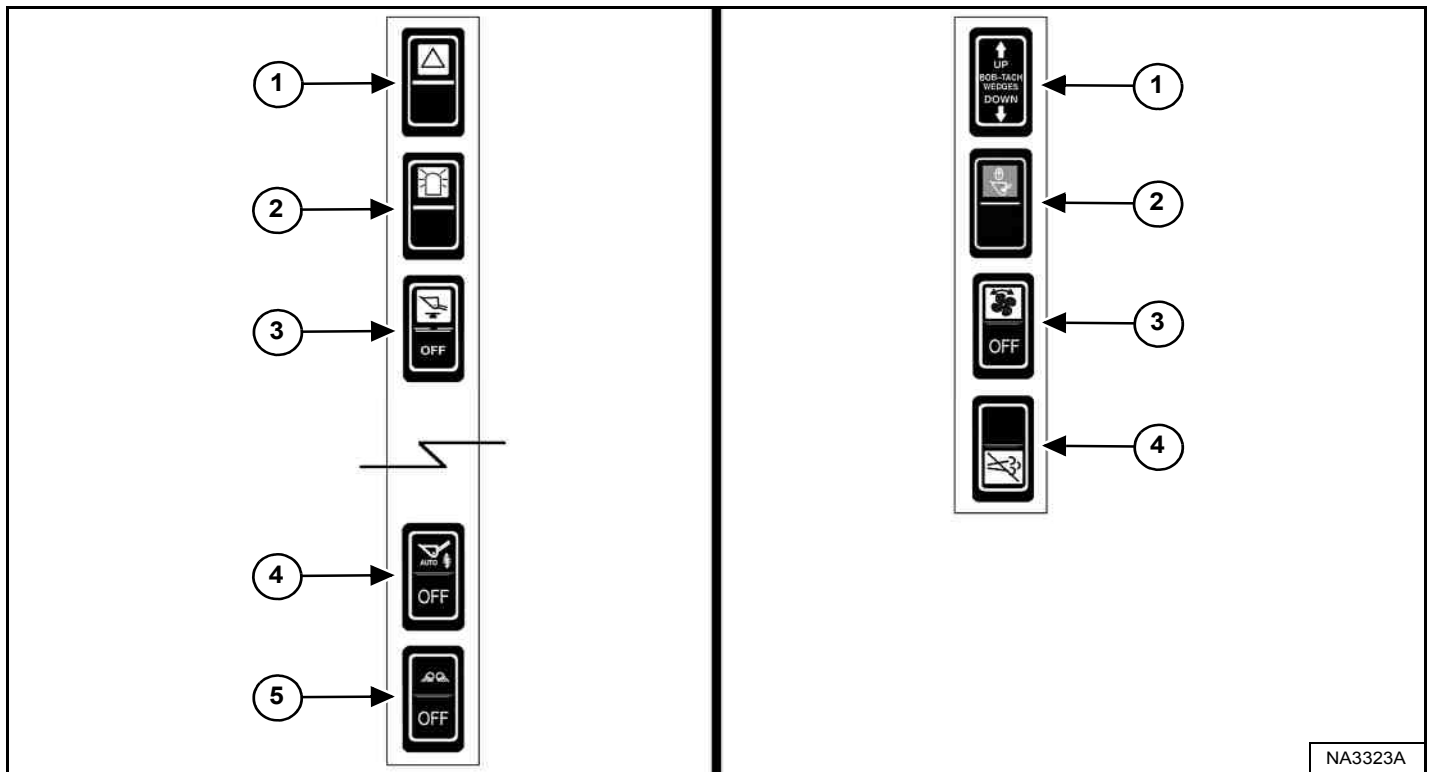

ÉLÉ- MENT	DESCRIPTION	FONCTION/COMMANDE
1	FEUX DE DÉTRESSE (option)	Appuyez sur le haut du bouton pour allumer les feux, sur le bas pour les éteindre.
2	GYROPHARE (option) <b>OU</b> FEU À ÉCLATS (option)	Appuyez sur le haut du contacteur pour allumer le gyrophare, sur le bas pour l'éteindre.
3	MISE À NIVEAU AUTOMATIQUE DU GODET	Appuyez sur le haut du bouton pour activer la mise à niveau automatique du godet, sur le bas pour la désactiver.
4	SYSTÈME ANTITANGAGE AUTOMATIQUE (option)	Appuyez sur le haut du bouton pour activer le système antitangage automatique, sur le bas pour le désactiver.
5	ÉCLAIRAGE LATÉRAL (option)	Appuyez sur le haut du bouton pour allumer les feux, sur le bas pour les éteindre. <b>REMARQUE : éteignez l'éclairage latéral lorsque vous circulez sur la voie publique.</b>

**REMARQUE : les anciens modèles ne disposaient pas des emplacements 4 et 5 sur le panneau des contacteurs gauche.**

ÉLÉ- MENT	DESCRIPTION	FONCTION/COMMANDE
1	BOB-TACH HYDRAULIQUE (option)	Appuyez sur la flèche UP (Montée des cales) et maintenez-la enfoncée pour relever les cales du Bob-Tach. Appuyez sur la flèche DOWN (Descente des cales) et maintenez-la enfoncée pour abaisser les cales du Bob-Tach dans les orifices du châssis de fixation de l'accessoire.
2	VERROUILLAGE DE TRANSPORT	Appuyez sur le haut du contacteur pour verrouiller les fonctions de levage et de cavage pendant les déplacements. Désactivez le verrouillage en enfonçant le bas du contacteur.
3	VENTILATEUR RÉVERSIBLE (option)	Fonctionnement automatique : position centrale. Fonctionnement manuel : appuyez brièvement sur le haut du contacteur pour le mettre en marche, sur le bas pour l'arrêter.
4	DESOX DÉSACTIVÉ (option)	Appuyez sur le bas du bouton pour désactiver le processus DeSOX. Voir SYSTÈME DE RÉDUCTION CATALYTIQUE SÉLECTIVE (SCR) dans ce manuel.



## IDENTIFICATION DU TABLEAU DE BORD (SUITE)

### Panneau latéral inférieur gauche

Figure 18

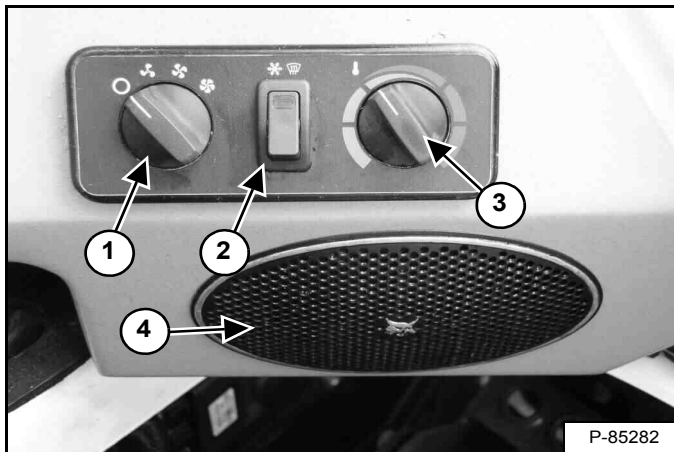

ÉLÉ- MENT	DESCRIPTION	FONCTION/COMMANDE
1	MOTEUR DU VENTILATEUR (option)	Tournez le contacteur vers la droite pour augmenter la vitesse du ventilateur, vers la gauche pour la réduire. Il y a quatre positions : ARRÊT-1-2-3.
2	CONTACTEUR DE CLIMATISATION/ DÉGIVRAGE (option)	Appuyez sur le haut du contacteur pour démarrer, sur le bas pour arrêter. Le contacteur s'allume lorsqu'il est activé. Le moteur du ventilateur (1) doit être en marche pour que la climatisation fonctionne.
3	COMMANDE DE TEMPÉRATURE (option)	Tournez le contacteur vers la droite pour augmenter la température, vers la gauche pour la réduire.
4	HAUT-PARLEUR (option)	Haut-parleur gauche utilisé avec la radio en option.

### Panneau latéral inférieur droit

Figure 19

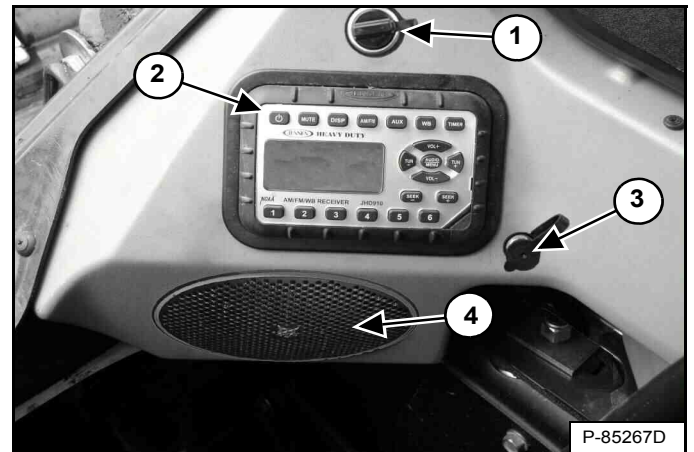

ÉLÉ- MENT	DESCRIPTION	FONCTION/COMMANDE
1	PRISE D'ALIMENTATION	Fournit une alimentation 12 V pour des accessoires.
2	RADIO (option)	Voir la section Radio dans ce manuel.
3	PRISE CASQUE (option)	Permet de connecter un casque à la sortie de la radio en option. Les haut-parleurs sont automatiquement coupés lorsque cette prise est utilisée.
4	HAUT-PARLEUR (option)	Haut-parleur droit utilisé avec la radio en option.

IDENTIFICATION DU TABLEAU DE BORD (SUITE)

Radio

Cette machine peut être équipée d'une radio.

Figure 20

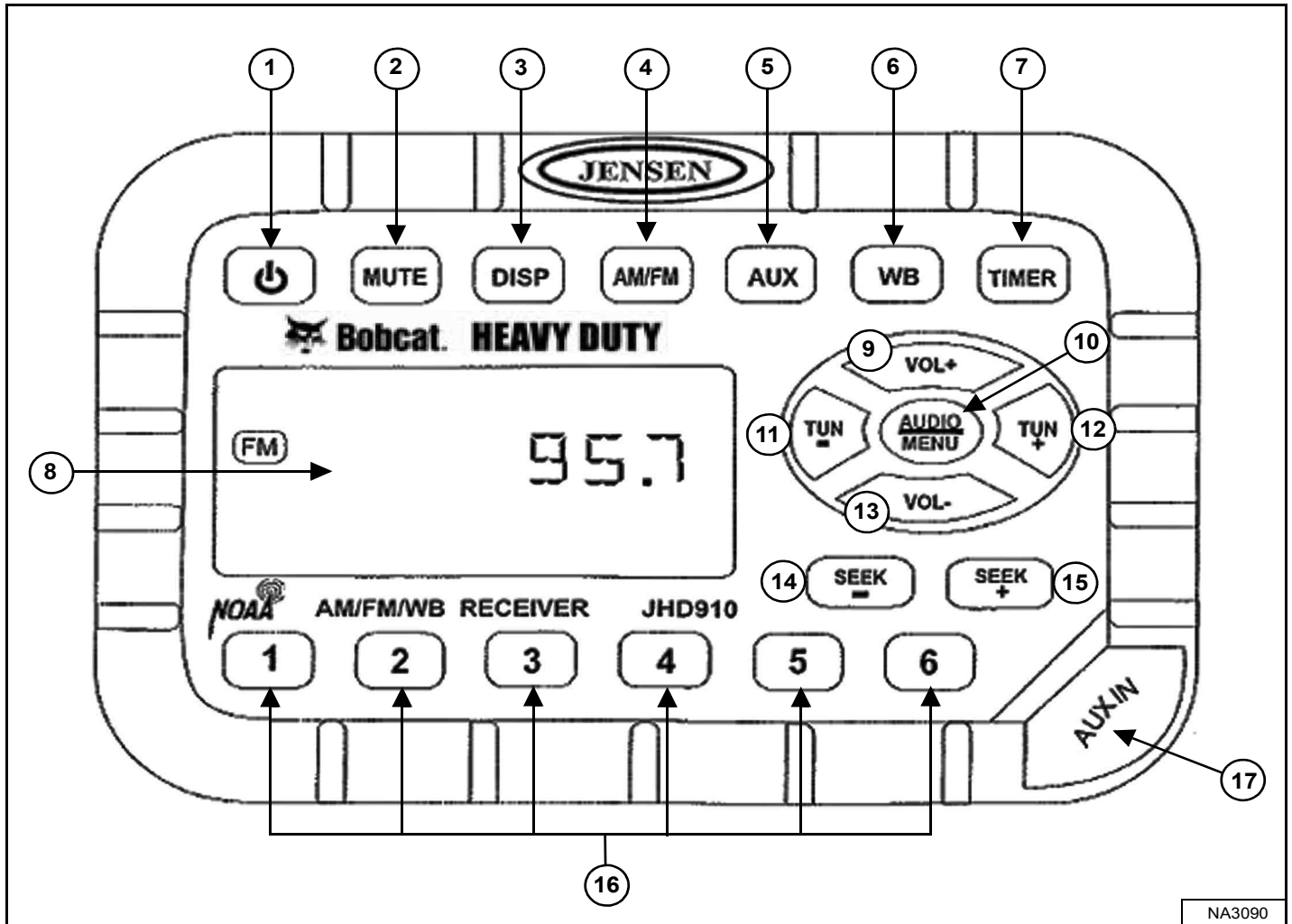

Le tableau de la page suivante reprend la DESCRIPTION et les FONCTIONS/COMMANDES de chaque composant de la radio [Figure 20].

**REMARQUE :** voir la section AFFICHAGE du tableau pour connaître les instructions relatives au réglage de l'horloge.



**IDENTIFICATION DU TABLEAU DE BORD (SUITE)**

**Radio (suite)**

ÉLÉ- MENT	DESCRIPTION	FONCTION/COMMANDE
1	MARCHE	Appuyez sur le contacteur pour ALLUMER la radio, appuyez de nouveau pour l'ÉTEINDRE.
2	MUET	Appuyez pour mettre la radio en sourdine ; <b>[MUTE]</b> s'affiche. Appuyez de nouveau pour annuler la sourdine.
3	AFFICHAGE	Appuyez sur cette touche pour passer du mode des fonctions (fréquence du tuner, entrée auxiliaire, informations météo ou chronomètre) au mode d'horloge. Enfoncez et maintenez cette touche enfoncée pour entrer en mode de réglage de l'horloge ; utilisez le bouton FRÉQUENCE - pour régler les heures, le bouton FRÉQUENCE + pour régler les minutes ; le fonctionnement normal reprend automatiquement.
4	BANDE	Appuyez sur cette touche pour sélectionner le mode du tuner. Vous avez le choix entre 2 bandes AM (ondes moyennes) et 3 bandes FM.
5	AUX (AUXILIAIRE)	Appuyez sur cette touche pour sélectionner le mode d'entrée auxiliaire. Un appareil audio portable (lecteur MP3, etc.) doit être raccordé à la prise d'entrée auxiliaire.
6	WB (MÉTÉO)	Appuyez sur cette touche pour sélectionner la bande météo ; utilisez les touches FRÉQUENCE + (TUN +) et FRÉQUENCE - (TUN -) pour rechercher la station dont le signal est le plus puissant. Si elle est activée, la fonction d'alerte météo passe automatiquement de la fonction en cours à la bande météo en cas de réception d'un avertissement météo. Voir RÉGLAGE AUDIO/MENU dans ce tableau.
7	TIMER (CHRONOMÈTRE)	Appuyez sur cette touche pour accéder au mode Chronomètre. Appuyez sur le bouton pour démarrer le chronomètre ; appuyez de nouveau pour l'arrêter ; appuyez encore une fois pour relancer le chronomètre ou appuyez sur le bouton en le maintenant enfoncé pour réinitialiser et quitter le menu Chronomètre.
8	ÉCRAN D'AFFICHAGE	Affiche l'heure, la fréquence et les fonctions activées.
9	VOLUME +	Permet d'augmenter le volume ; le volume actuel (0 – 40) s'affiche brièvement sur l'écran.
10	RÉGLAGE AUDIO/MENU	RÉGLAGE AUDIO : appuyez sur cette touche pour naviguer dans le réglage des aigus, des graves et de la balance ; utilisez les touches VOL + et VOL - pour effectuer les réglages lorsque l'option voulue est affichée ; le fonctionnement normal reprend automatiquement. RÉGLAGE MENU : enfoncez et maintenez cette touche enfoncée pendant 3 secondes pour entrer les paramètres de réglage du menu ; appuyez sur la touche pour naviguer dans les paramètres suivants ; utilisez VOL + et VOL - pour effectuer le réglage lorsque l'option voulue est affichée ; le fonctionnement normal reprend automatiquement. <ul style="list-style-type: none"> <li>• Beep Confirm (On or Off) [Son des boutons - (Activer ou désactiver)] – Permet d'activer ou de désactiver le son émis à chaque appui sur un bouton.</li> <li>• Operation Region (USA or Europe) [Région d'utilisation (États-Unis ou Europe)] – Permet de sélectionner la région appropriée.</li> <li>• Clock Display (12 or 24) [Format de l'horloge (12 h ou 24 h)] – Permet de sélectionner le format 12 heures ou 24 heures.</li> <li>• Display Brightness (Low, Medium or High) [Luminosité de l'affichage (basse, moyenne ou élevée)] – Détermine le niveau de luminosité de l'affichage.</li> <li>• Backlight Colour (Amber or Green) [Couleur du rétroéclairage (orange ou vert)] – Détermine la couleur du rétroéclairage de l'affichage.</li> <li>• Power On Volume (0 – 40) [Volume au démarrage (0 – 40)] – Permet de sélectionner le volume par défaut au moment de la mise en route de la radio.</li> <li>• WB Alert (On or Off) [Alerte météo (Activée ou désactivée)] – Détermine si la fonction d'alerte météo est activée.</li> </ul>
11	FRÉQUENCE -	Appuyez sur ce bouton pour régler la fréquence de la radio vers le bas.
12	FRÉQUENCE +	Appuyez sur ce bouton pour régler la fréquence de la radio vers le haut.
13	VOLUME -	Permet de diminuer le volume ; le volume actuel (0 – 40) s'affiche brièvement sur l'écran.
14	SEEK - (RECHERCHE -)	Appuyez sur ce bouton pour rechercher automatiquement la prochaine station avec un signal suffisamment fort en réduisant la fréquence.
15	SEEK + (RECHERCHE +)	Appuyez sur ce bouton pour rechercher automatiquement la prochaine station avec un signal suffisamment fort en augmentant la fréquence.
16	STATIONS PRÉ-RÉGLÉES	Permettent d'enregistrer et de rappeler des stations pour les bandes AM et FM. Appuyez sur cette touche et maintenez-la enfoncée pour enregistrer la station actuelle ; appuyez sur la touche pour rappeler cette station.
17	PRISE AUXILIAIRE	Connectez le casque ou la sortie d'un appareil audio portable (lecteur MP3) à la prise jack de 3,5 mm (1/8") et appuyez sur le bouton AUX.

**IDENTIFICATION DES COMMANDES**

**Commandes aux manipulateurs commutables (SJC)**

Figure 21

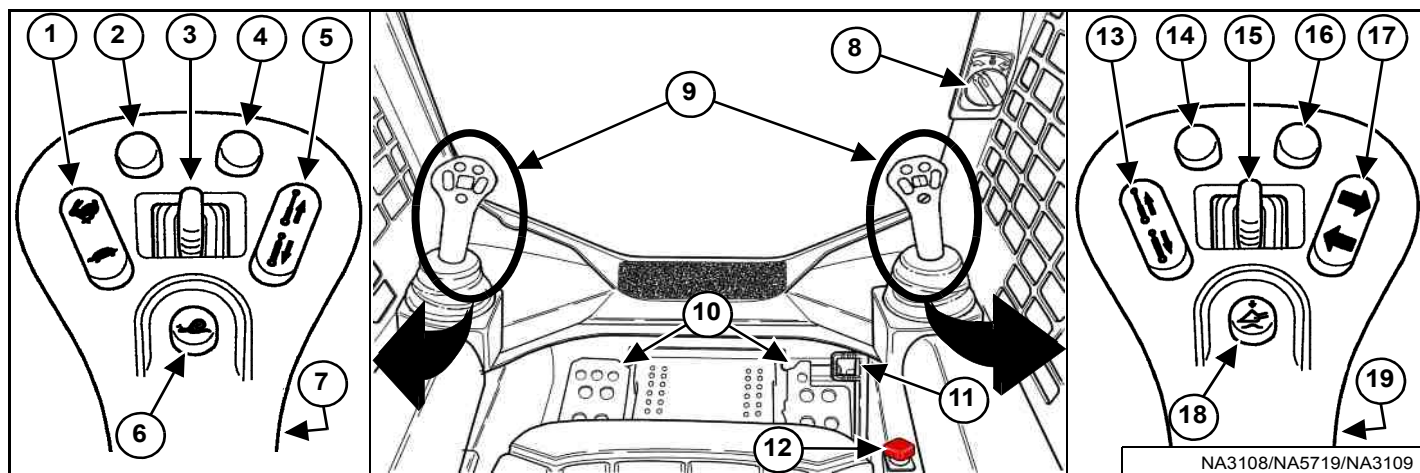

ÉLÉMENT	DESCRIPTION	FONCTION/COMMANDE
1	COMMANDE DEUX VITESSES	Voir la section COMMANDE DEUX VITESSES de ce manuel.
	Également : GESTION DE LA VITESSE	Voir la section GESTION DE LA VITESSE de ce manuel.
2 *	COMPENSATION DE DÉRIVE DE DIRECTION	Voir la section COMPENSATION DE DÉRIVE DE DIRECTION de ce manuel.
	Également : RÉACTION D'ENTRAÎNEMENT	Voir la section RÉACTION D'ENTRAÎNEMENT de ce manuel.
3	CIRCUIT HYDRAULIQUE AUXILIAIRE ARRIÈRE (option)	Voir la section Utilisation du circuit hydraulique auxiliaire ARRIÈRE de ce manuel.
	Également : COMMANDE DES FONCTIONS DES ACCESSOIRES	Voir la section MODULE D'IDENTIFICATION DES ACCESSOIRES de ce manuel.
4 *	COMPENSATION DE DÉRIVE DE DIRECTION	Voir la section COMPENSATION DE DÉRIVE DE DIRECTION de ce manuel.
	Également : RÉACTION D'ENTRAÎNEMENT	Voir la section RÉACTION D'ENTRAÎNEMENT de ce manuel.
5	COMMANDE DES FONCTIONS DES ACCESSOIRES	Voir la section MODULE D'IDENTIFICATION DES ACCESSOIRES de ce manuel.
6	GESTION DE LA VITESSE	Voir la section GESTION DE LA VITESSE de ce manuel.
7	AVERTISSEUR AVANT	Appuyez sur le contacteur avant pour actionner l'avertisseur avant.
8	COMMANDE D'ACCÉLÉRATEUR (MANUELLE)	Voir la section COMMANDE D'ACCÉLÉRATEUR de ce manuel.
9	MANIPULATEURS	Voir les sections CONDUITE DE LA CHARGEUSE et COMMANDES HYDRAULIQUES de ce manuel.
10	REPOSE-PIEDS	Gardez en permanence les pieds sur les repose-pieds.
11	COMMANDE D'ACCÉLÉRATEUR (PÉDALE)	Voir la section COMMANDE D'ACCÉLÉRATEUR de ce manuel.
12	COMMANDE DE DÉRIVATION DES BRAS DE LEVAGE	Voir la section COMMANDE DE DÉRIVATION DES BRAS DE LEVAGE de ce manuel.
13	COMMANDE DES FONCTIONS DES ACCESSOIRES	Voir la section MODULE D'IDENTIFICATION DES ACCESSOIRES de ce manuel.
14 *	INUTILISÉ	---
15	CIRCUIT HYDRAULIQUE AUXILIAIRE AVANT	Voir la section Utilisation du circuit hydraulique auxiliaire AVANT de ce manuel.
16 *	INUTILISÉ	---
17	CLIGNOTANTS (option)	Appuyez sur le haut du contacteur pour allumer le clignotant droit. Appuyez de nouveau pour l'éteindre. Appuyez sur le bas du contacteur pour allumer le clignotant gauche. Appuyez de nouveau pour l'éteindre.
18	COMMANDE DU FLOTTEMENT	Voir la section COMMANDES HYDRAULIQUES de ce manuel.
19	COMMANDE DE DÉBIT CONTINU DU CIRCUIT HYDRAULIQUE AUXILIAIRE	Voir la section Utilisation du circuit hydraulique auxiliaire AVANT (DÉBIT CONTINU) de ce manuel.

Utilisée également comme commande des fonctions des accessoires : consultez le Manuel de l'Opérateur et d'Entretien de l'accessoire concerné.

## CABINE DE L'OPÉRATEUR

### Description

La chargeuse Bobcat est équipée d'origine d'une cabine (ROPS et FOPS) qui protège l'opérateur contre le retournement de la machine et la chute d'objets. Pour la protection contre le retournement, l'opérateur doit porter sa ceinture de sécurité.



### AVERTISSEMENT

Sauf stipulation contraire de Bobcat, ne modifiez jamais la cabine en soudant, en meulant, en perçant des trous ou en ajoutant des accessoires. Cela réduirait la protection de l'opérateur contre le retournement et la chute d'objets, et risquerait d'entraîner des blessures graves, voire mortelles.

W-2069-0200

### Vitres latérales

Figure 22

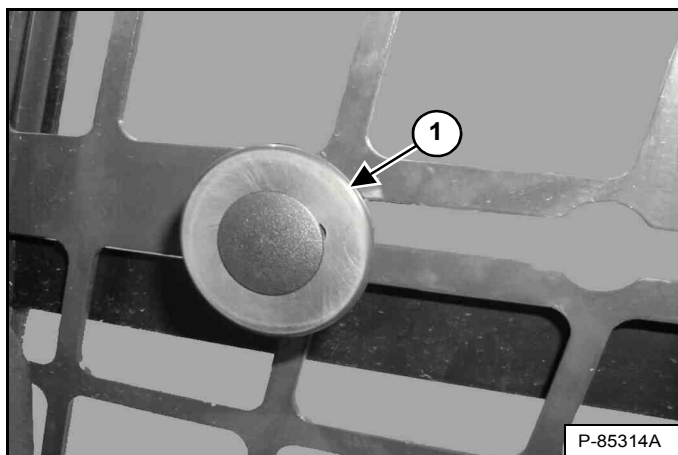

Tirez le bouton (1) [Figure 22] et ouvrez la vitre en la faisant coulisser vers l'arrière. (côté droit illustré). Relâchez le bouton au niveau de la découpe pour verrouiller la vitre dans la position voulue. Tirez le bouton et faites coulisser la vitre vers l'avant pour la fermer.

### Utilisation de la porte

Cette machine peut être équipée d'une porte avant.

Figure 23

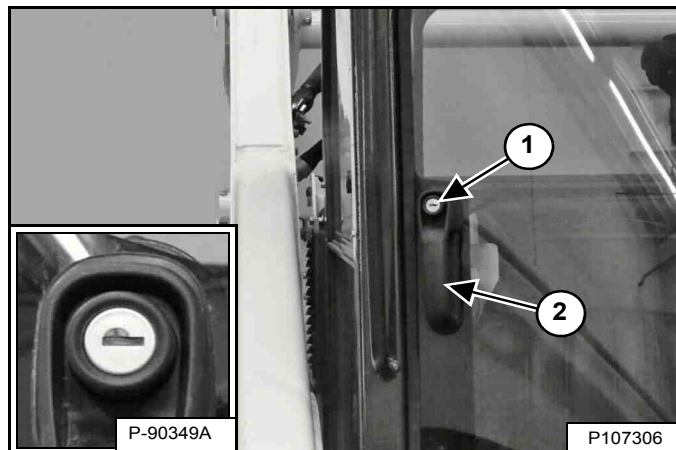

Pour ouvrir la porte, appuyez sur le bouton (1) et tirez la poignée (2). Le bouton de la poignée comprend une serrure (médaillon) [Figure 23] permettant de verrouiller la porte lorsque la chargeuse n'est pas utilisée.

Figure 24

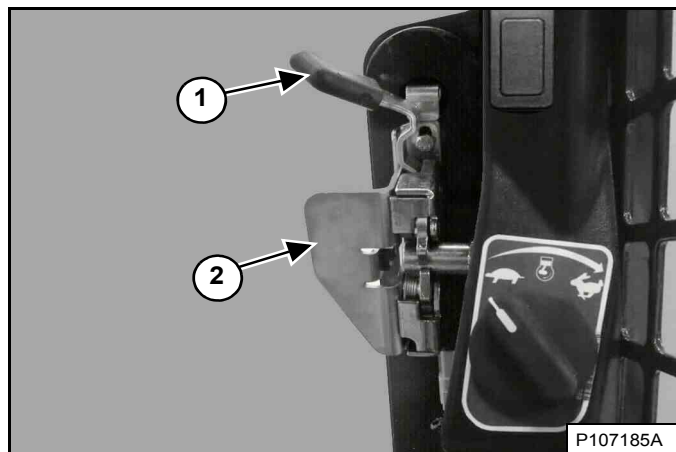

Pour fermer la porte avant, tirez-la à l'aide de la poignée (2) [Figure 24].

Tirez le levier (1) vers vous pour déverrouiller la porte. Poussez la poignée (2) [Figure 24] pour ouvrir la porte.



## CABINE DE L'OPÉRATEUR (SUITE)

### Essuie-glace avant

Cette machine peut être équipée d'un essuie-glace avant.

Figure 25

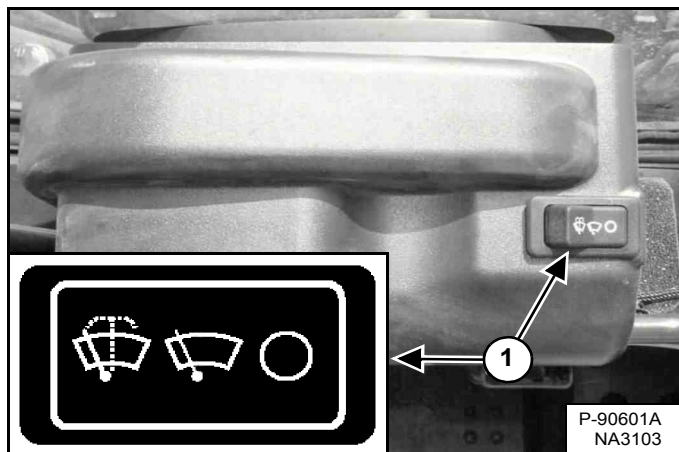

Appuyez sur le côté gauche du contacteur (1) [Figure 25] pour démarrer l'essuie-glace avant (maintenez le contacteur enfoncé pour activer le liquide lave-glace). Appuyez sur le côté droit du contacteur pour arrêter l'essuie-glace.

Figure 26

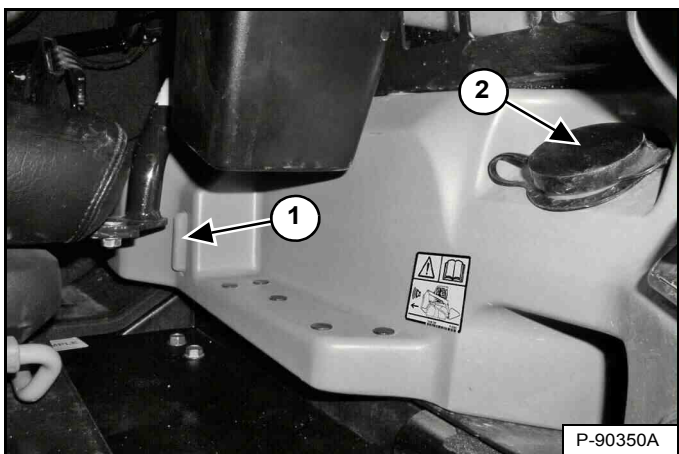

Le réservoir du liquide lave-glace est situé sur le côté gauche du siège de l'opérateur. Contrôlez le niveau de liquide dans la jauge transparente (1). Retirez le bouchon (2) [Figure 26] pour faire l'appoint de liquide lave-glace.

### Éclairage de la cabine

L'éclairage de la cabine est situé au-dessus de l'épaule gauche de l'opérateur.

Figure 27

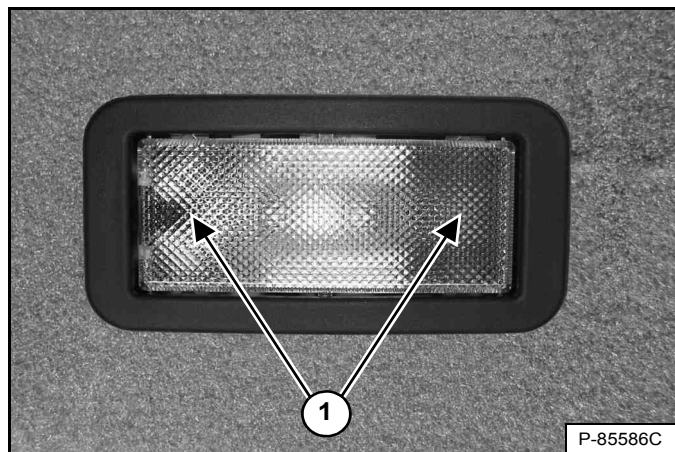

Appuyez sur un côté ou l'autre du plafonnier (1) [Figure 27] pour ALLUMER l'éclairage. Ramenez le plafonnier en position centrale pour éteindre l'éclairage.



## DISPOSITIF DE VERROUILLAGE BOBCAT (BICS™)

### Description



#### RISQUE DE BLESSURES GRAVES, VOIRE MORTELLES

Le dispositif de verrouillage Bobcat (BICS™) doit désactiver les fonctions de levage, de cavage et de translation. Si ce n'est pas le cas, contactez votre concessionnaire pour réparer le dispositif. **NE MODIFIEZ PAS** le dispositif.

W-2151-1111

Figure 28

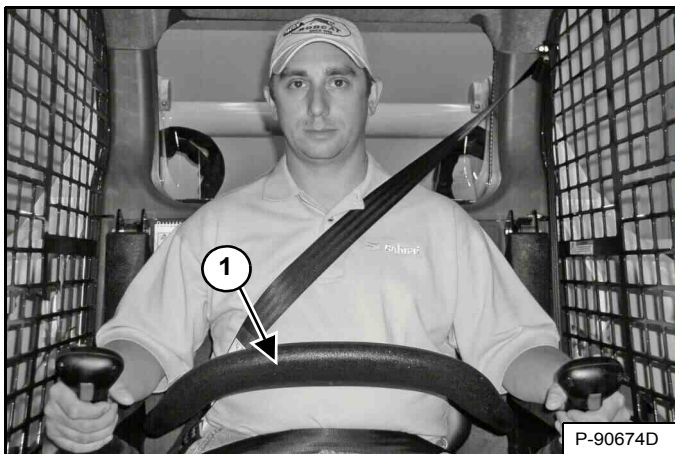

Le dispositif de verrouillage Bobcat (BICS™) comprend un arceau de siège pivotant avec accoudoirs (1) [Figure 28]. L'utilisation de l'arceau de siège est commandée par l'opérateur.



#### RISQUE DE BLESSURES GRAVES, VOIRE MORTELLES

Lorsque vous utilisez la machine :

- Serrez convenablement la ceinture de sécurité.
- Abaissez l'arceau de siège.
- Gardez les pieds sur les repose-pieds et les mains sur les leviers de commande.

W-2399-0501

Le dispositif BICS™ nécessite que l'opérateur soit installé dans le siège avec l'arceau de siège complètement baissé pour que les fonctions de levage, de cavage, du circuit hydraulique auxiliaire et de translation puissent être utilisées. Vous devez attacher la ceinture de sécurité chaque fois que vous utilisez la machine.

### Utilisation

Figure 29



Les trois témoins (1, 2 et 3) [Figure 29] du tableau de bord gauche doivent être ÉTEINTS pour pouvoir utiliser la machine avec toutes ses fonctions.

Quand l'arceau de siège est abaissé, le moteur en marche, le bouton PRESS TO OPERATE LOADER (APPUYER POUR UTILISER LA CHARGEUSE) activé et le frein de stationnement libéré, les fonctions de levage, de cavage, du circuit hydraulique auxiliaire et de translation peuvent être utilisées.

Lorsque l'arceau de siège est relevé, les fonctions de levage, de cavage, du circuit hydraulique auxiliaire et de translation sont désactivées.



#### RISQUE DE BLESSURES GRAVES, VOIRE MORTELLES

Avant de quitter le siège de l'opérateur :

- Abaissez les bras de levage et posez l'accessoire à plat sur le sol.
- Arrêtez le moteur.
- Serrez le frein de stationnement.
- Relevez l'arceau de siège.
- Mettez toutes les commandes au point NEUTRE/ en position VERROUILLÉE pour vous assurer que les fonctions de levage, de cavage et de translation sont désactivées.

Le dispositif de l'arceau de siège doit désactiver ces fonctions lorsque l'arceau est relevé. Si ces fonctions ne sont pas désactivées, consultez votre concessionnaire Bobcat pour qu'il effectue les réparations nécessaires.

W-2463-1110

## SYSTÈME DE SÉCURITÉ DE L'ARCEAU DE SIÈGE

### Description

Figure 30

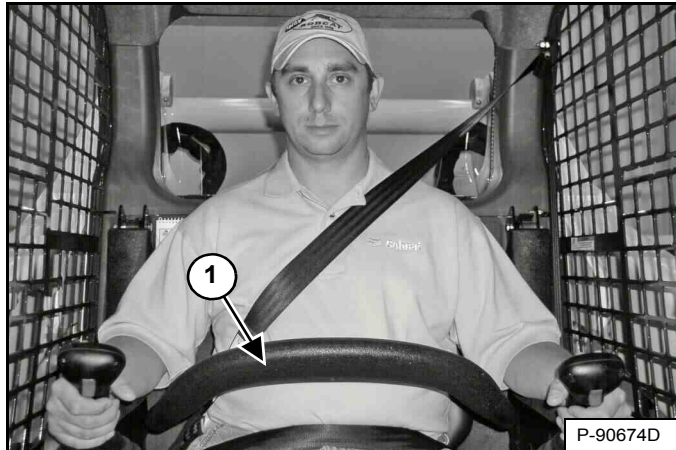

Le dispositif de sécurité de l'arceau de siège comprend un arceau de siège pivotant avec accoudoirs (1) [Figure 30].

L'utilisation de l'arceau de siège est commandée par l'opérateur. En position abaissée, l'arceau contribue à maintenir l'opérateur sur son siège.

### AVERTISSEMENT

**RISQUE DE BLESSURES GRAVES,  
VOIRE MORTELLES**

Lorsque vous utilisez la machine :

- Serrez convenablement la ceinture de sécurité.
- Abaissez l'arceau de siège.
- Gardez les pieds sur les repose-pieds et les mains sur les leviers de commande.

W-2399-0501

### Utilisation

Quand l'arceau de siège est abaissé, le moteur en marche, le bouton PRESS TO OPERATE LOADER (APPUYER POUR UTILISER LA CHARGEUSE) activé et le frein libéré, les fonctions de translation, de cavage et de levage peuvent être utilisées.

Lorsque l'arceau de siège est relevé, les fonctions de levage, de cavage et de translation sont désactivées.



### AVERTISSEMENT

**RISQUE DE BLESSURES GRAVES,  
VOIRE MORTELLES**

Avant de quitter le siège de l'opérateur :

- Abaissez les bras de levage et posez l'accessoire à plat sur le sol.
- Arrêtez le moteur.
- Serrez le frein de stationnement.
- Relevez l'arceau de siège.
- Mettez toutes les commandes au point NEUTRE/ en position VERROUILLÉE pour vous assurer que les fonctions de levage, de cavage et de translation sont désactivées.

Le dispositif de l'arceau de siège doit désactiver ces fonctions lorsque l'arceau est relevé. Si ces fonctions ne sont pas désactivées, consultez votre concessionnaire Bobcat pour qu'il effectue les réparations nécessaires.

W-2463-1110



## SYSTÈME DE RÉDUCTION CATALYTIQUE SÉLECTIVE (SCR)

### Description

Le système d'échappement du moteur est équipé du système de réduction catalytique sélective (SCR). Le système SCR est un dispositif de réduction des émissions éliminant les oxydes d'azote des gaz d'échappement.

La machine exécute régulièrement un processus de nettoyage du système SCR pour en supprimer les oxydes de soufre. Ce processus s'appelle DeSOX.

Le système SCR nécessite l'utilisation de fluide d'échappement (DEF) ou d'AdBlue® pour fonctionner correctement. (Voir SYSTÈME DE FLUIDE D'ÉCHAPPEMENT DIESEL (DEF)/ADBLUE® page 147.)

**REMARQUE : le fluide d'échappement (DEF) et l'AdBlue® sont les deux noms donnés au même liquide. Consultez votre concessionnaire Bobcat pour plus d'informations.**

### Niveau de fluide d'échappement diesel (DEF)/Adblue®

NIVEAU	NIVEAU DE FLUIDE	INDICATEUR DE NIVEAU	ICÔNE DE DYSFONCTIONNEMENT DEF/ADBLUE®	ÉCRAN D'AFFICHAGE	ALARME	CODES DE SERVICE	DÉTARAGE DU COUPLE MOTEUR	DÉTARAGE DU RÉGIME MOTEUR
								
	Plein	Quatre voyants verts						
	75 %	Trois voyants verts						
	50 %	Deux voyants verts						
Avertissement	25 % - 10 %	Un voyant vert	marche	DEF L [1]	Trois bips	E00524617 U00176115		
Niveau 1	Moins de 10 %	Un voyant jaune	marche	DEF L [1]	Trois bips (bip supplémentaire toutes les 20 minutes)	E00524615 E00524617 U00176115	25 %	
Niveau 2	Moins de 5 %	Un voyant rouge	marche	DEF L [2]	Trois bips pour chaque code (bip supplémentaire toutes les 10 minutes)	E00524615 E00524616 E00524617 U00176115	50 %	60 %
Final	Moins de 2,5 %	Un voyant rouge	Clignotante	DEF L	Trois bips pour chaque code (bip supplémentaire toutes les 2 minutes)	E00524600 E00524616 E00524617 U00176101 U00176116		Ralenti bas uniquement

[1] Appuyez sur le bouton d'information du tableau de bord pour faire repasser l'affichage sur l'horamètre pendant 20 minutes.

[2] Appuyez sur le bouton d'information du tableau de bord pour faire repasser l'affichage sur l'horamètre pendant 10 minutes.

**REMARQUE : l'icône de dysfonctionnement du système de DEF/AdBlue® et l'affichage sont situés sur le tableau de bord gauche. (Voir Tableau de bord gauche page 38.)**

## SYSTÈME DE RÉDUCTION CATALYTIQUE SÉLECTIVE (SCR) (SUITE)

### Processus DeSOX

Il existe trois processus DeSOX :

- DeSOX passif (effectué automatiquement par la machine sauf s'il est désactivé)
- DeSOX forcé (demandé par la machine, sur intervention de l'opérateur)
- DeSOX désactivé (option)

#### Processus DeSOX passif

Figure 31



Le processus DeSOX démarre automatiquement toutes les 200 heures. L'alarme retentit une fois et **[DESOX]** apparaît sur l'affichage des données **[Figure 31]**.

L'affichage repasse sur l'horamètre lorsque le processus est terminé. Pour revenir immédiatement à l'horamètre, appuyez sur le bouton Information.

Le processus DeSOX peut durer 15 minutes, voire plus.

Il est recommandé de continuer à faire fonctionner la machine jusqu'à ce que le processus DeSOX soit terminé.

Si la machine a été arrêtée alors qu'un processus DeSOX passif était en cours, le processus reprend dès que la machine redémarre si toutes les conditions sont réunies.

#### Processus DeSOX forcé

La machine peut réclamer l'exécution d'un processus DeSOX forcé si le processus DeSOX passif n'a pas pu se terminer.

Figure 32



L'alarme retentit deux fois, l'icône de dysfonctionnement du moteur s'allume, et **[DESOX]** clignote sur l'affichage des données **[Figure 32]**. Le code de service **[E00008107]** s'affiche également. L'unité de contrôle du moteur (ECU) réduit le couple moteur de 40 %.

Le conducteur doit alors mettre la commande d'accélérateur en position de ralenti haut. Laissez la commande d'accélérateur en position de ralenti haut jusqu'à ce que le processus soit terminé.

Le processus DeSOX forcé dure 20 minutes.

Il est recommandé de continuer à faire fonctionner la machine jusqu'à ce que le processus DeSOX soit terminé.

## SYSTÈME DE RÉDUCTION CATALYTIQUE SÉLECTIVE (SCR) (SUITE)

### Processus DeSOX (suite)

#### *Processus DeSOX désactivé (option)*

Un kit est disponible en option auprès de votre concessionnaire pour empêcher la machine d'effectuer un processus DeSOX.

Figure 33

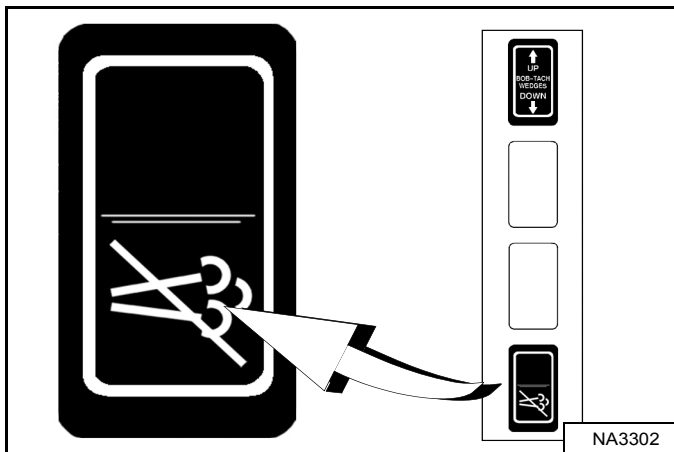

Appuyez sur le contacteur de désactivation DeSOX (panneau des contacteurs droit) [Figure 33] pour empêcher la chargeuse d'effectuer le processus DeSOX. Le contacteur est allumé quand le processus DeSOX est désactivé. La désactivation s'arrête lorsque la machine est arrêtée.

Enfoncez et maintenez enfoncé le bas du contacteur de désactivation DeSOX pendant environ 5 secondes pour empêcher de manière permanente la chargeuse d'effectuer un processus DeSOX. Le contacteur est allumé quand le processus DeSOX est désactivé. Enfoncez et relâchez le bas du contacteur de désactivation DeSOX pour réinitialiser le système et permettre à la machine d'effectuer un processus DeSOX.

Si un processus DeSOX est en cours, enfoncez et maintenez enfoncé le bas du contacteur de désactivation DeSOX pendant environ 3 secondes pour arrêter le processus.

Figure 34



L'icône de dysfonctionnement du moteur s'allume [Figure 34] et le bip d'alarme retentit deux fois lorsqu'un processus DeSOX est nécessaire alors qu'il est désactivé. Le code de service [E00008107] s'affiche également. Le couple moteur sera réduit de 40 % si l'opérateur continue à utiliser la machine alors que le processus DeSOX est désactivé.



## SYSTÈME DE RÉDUCTION CATALYTIQUE SÉLECTIVE (SCR) (SUITE)

### Codes du système SCR

Les codes du système SCR suivants alertent l'opérateur sur des situations méritant son attention. Une utilisation prolongée de la machine dans ces conditions risque d'altérer ses performances. Consultez votre concessionnaire Bobcat pour plus d'informations.

*Qualité non satisfaisante du fluide d'échappement diesel (DEF)/Adblue®*

Figure 35



**[DEF Q]** apparaît sur l'affichage des données **[Figure 35]** pour informer l'opérateur que la qualité du DEF/de l'AdBlue® n'est pas satisfaisante. (Voir Qualité non satisfaisante du fluide d'échappement diesel (DEF)/Adblue® page 57.)

*Modification des composants du système SCR*

Figure 36



**[SCR]** apparaît sur l'affichage des données **[Figure 36]** pour informer l'opérateur qu'un composant du système SCR a été modifié. (Voir Modification des composants du système SCR page 57.)

*EGR entravé*

Figure 37



**[EGR]** apparaît sur l'affichage des données **[Figure 37]** pour informer l'opérateur que le système EGR est entravé. (Voir EGR entravé page 58.)

*Interruption du dosage du fluide d'échappement diesel (DEF)/Adblue®*

Figure 38



**[DOSE]** apparaît sur l'affichage des données **[Figure 38]** pour informer l'opérateur que le dosage de DEF/de l'AdBlue® a été interrompu. (Voir Interruption du dosage du fluide d'échappement diesel (DEF)/Adblue® page 58.)

## SYSTÈME DE RÉDUCTION CATALYTIQUE SÉLECTIVE (SCR) (SUITE)

### Qualité non satisfaisante du fluide d'échappement diesel (DEF)/Adblue®

Le machine peut détecter que la qualité du DEF/de l'AdBlue® n'est pas satisfaisante et en alerter l'opérateur.

NIVEAU	ICÔNE DE DYSFONCTIONNEMENT DU MOTEUR	ÉCRAN D'AFFICHAGE	ALARME	CODES DE SERVICE	DÉTARAGE DU COUPLE MOTEUR	DÉTARAGE DU RÉGIME MOTEUR
Avertissement	marche	DEF Q [1]	Trois bips	E00524624 [3]		
Niveau 1	Clignotante	DEF Q [1]	Trois bips (bip supplémentaire toutes les 20 minutes)	E00524624 [3]	25 %	
Niveau 2	Clignotante	DEF Q [2]	Trois bips (bip supplémentaire toutes les 10 minutes)	E00524624 [3]	50 %	60 %
Final	Clignotante	DEF Q	Trois bips (bip supplémentaire toutes les 2 minutes)	E00524624 [3]		Ralenti bas uniquement

[1] Appuyez sur le bouton d'information du tableau de bord pour faire repasser l'affichage sur l'horamètre pendant 20 minutes.

[2] Appuyez sur le bouton d'information du tableau de bord pour faire repasser l'affichage sur l'horamètre pendant 10 minutes.

[3] Le code U00351600, U00351601 ou U00351631 s'affiche également.

**REMARQUE :** l'icône de dysfonctionnement du moteur et l'affichage sont situés sur le tableau de bord gauche. (Voir Tableau de bord gauche page 38.)

### Modification des composants du système SCR

Le machine peut détecter que des composants du système SCR ont été modifiés et en alerter l'opérateur.

NIVEAU	ICÔNE DE DYSFONCTIONNEMENT DU MOTEUR	ÉCRAN D'AFFICHAGE	ALARME	CODES DE SERVICE	DÉTARAGE DU COUPLE MOTEUR	DÉTARAGE DU RÉGIME MOTEUR
Avertissement	marche	SCR [1]	Trois bips	E00524625 [3]		
Niveau 1	Clignotante	SCR [1]	Trois bips (bip supplémentaire toutes les 20 minutes)	E00524625 [3]	25 %	
Niveau 2	Clignotante	SCR [2]	Trois bips (bip supplémentaire toutes les 10 minutes)	E00524625 [3]	50 %	60 %
Final	Clignotante	SCR	Trois bips (bip supplémentaire toutes les 2 minutes)	E00524625 [3]		Ralenti bas uniquement

[1] Appuyez sur le bouton d'information du tableau de bord pour faire repasser l'affichage sur l'horamètre pendant 20 minutes.

[2] Appuyez sur le bouton d'information du tableau de bord pour faire repasser l'affichage sur l'horamètre pendant 10 minutes.

[3] Un ou plusieurs code « U » peuvent également s'afficher.

**REMARQUE :** l'icône de dysfonctionnement du moteur et l'affichage sont situés sur le tableau de bord gauche. (Voir Tableau de bord gauche page 38.)

## SYSTÈME DE RÉDUCTION CATALYTIQUE SÉLECTIVE (SCR) (SUITE)

### EGR entravé

La machine peut détecter si le système EGR est entravé et en alerter l'opérateur.

NIVEAU	ICÔNE DE DYSFONCTIONNEMENT DU MOTEUR	ÉCRAN D'AFFICHAGE	ALARME	CODES DE SERVICE	DÉTARAGE DU COUPLE MOTEUR	DÉTARAGE DU RÉGIME MOTEUR
Avertissement	marche	EGR [1]	Trois bips	E00524621 [3]		
Niveau 1	Clignotante	EGR [1]	Trois bips (bip supplémentaire toutes les 20 minutes)	E00524621 [3]	25 %	
Niveau 2	Clignotante	EGR [2]	Trois bips (bip supplémentaire toutes les 10 minutes)	E00524621 [3]	50 %	60 %
Final	Clignotante	EGR	Trois bips (bip supplémentaire toutes les 2 minutes)	E00524621 [3]		Ralenti bas uniquement

- [1] Appuyez sur le bouton d'information du tableau de bord pour faire repasser l'affichage sur l'horamètre pendant 20 minutes.  
 [2] Appuyez sur le bouton d'information du tableau de bord pour faire repasser l'affichage sur l'horamètre pendant 10 minutes.  
 [3] Également le code U06522621. Des codes « E » supplémentaires peuvent également s'afficher.

**REMARQUE :** l'icône de dysfonctionnement du moteur et l'affichage sont situés sur le tableau de bord gauche. (Voir Tableau de bord gauche page 38.)

### Interruption du dosage du fluide d'échappement diesel (DEF)/Adblue®

Le machine peut détecter une interruption du dosage de DEF/AdBlue® et en alerter l'opérateur.

NIVEAU	ICÔNE DE DYSFONCTIONNEMENT DU MOTEUR	ÉCRAN D'AFFICHAGE	ALARME	CODES DE SERVICE	DÉTARAGE DU COUPLE MOTEUR	DÉTARAGE DU RÉGIME MOTEUR
Avertissement	marche	DOSE [1]	Trois bips	E00524622 [3]		
Niveau 1	Clignotante	DOSE [1]	Trois bips (bip supplémentaire toutes les 20 minutes)	E00524622 [3]	25 %	
Niveau 2	Clignotante	DOSE [2]	Trois bips (bip supplémentaire toutes les 10 minutes)	E00524622 [3]	50 %	60 %
Final	Clignotante	DOSE	Trois bips (bip supplémentaire toutes les 2 minutes)	E00524622 [3]		Ralenti bas uniquement

- [1] Appuyez sur le bouton d'information du tableau de bord pour faire repasser l'affichage sur l'horamètre pendant 20 minutes.  
 [2] Appuyez sur le bouton d'information du tableau de bord pour faire repasser l'affichage sur l'horamètre pendant 10 minutes.  
 [3] Un ou plusieurs code « U » peuvent également s'afficher.

**REMARQUE :** l'icône de dysfonctionnement du moteur et l'affichage sont situés sur le tableau de bord gauche. (Voir Tableau de bord gauche page 38.)

## FREIN DE STATIONNEMENT

### Utilisation

Figure 39



Enclenchez le frein de stationnement en appuyant sur le haut du contacteur (1) **[Figure 39]**. Le témoin rouge du contacteur s'ALLUME. La transmission est verrouillée.

Déplacez doucement le(s) manipulateur(s) vers l'avant et vers l'arrière. Le verrouillage de la TRANSMISSION doit être enclenché. Si la chargeuse ne s'arrête pas, consultez votre concessionnaire Bobcat pour les réparations nécessaires.

Libérez le frein de stationnement en appuyant sur le bas du contacteur (2) **[Figure 39]**. Le témoin rouge du contacteur s'ÉTEINT. La transmission est déverrouillée.

**REMARQUE :** le témoin du FREIN DE STATIONNEMENT du tableau de bord gauche reste ALLUMÉ jusqu'à ce que le moteur soit démarré, que le bouton PRESS TO OPERATE LOADER (APPUYER POUR UTILISER LA CHARGEUSE) soit enfoncé et que le frein de stationnement soit libéré.

## DÉVERROUILLAGE DE LA TRANSMISSION (TRACTION LOCK OVERRIDE)

### Description

Figure 40

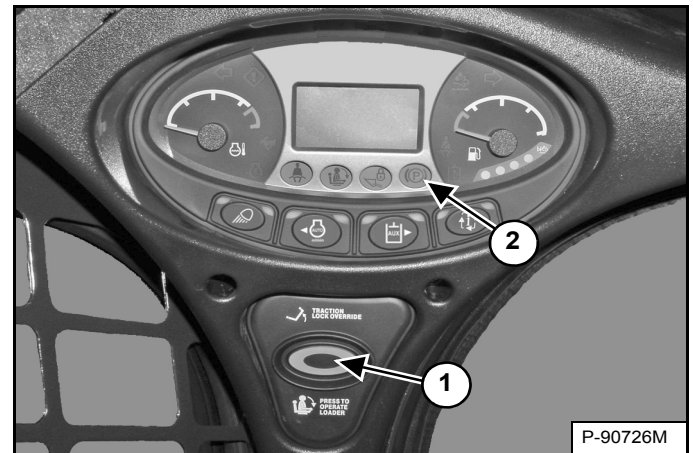

(Fonctionne uniquement lorsque l'arceau de siège est relevé et que le moteur tourne) La commande de déverrouillage de la transmission (TRACTION LOCK OVERRIDE) (1) **[Figure 40]** se trouve sur le tableau de bord gauche. Elle permet de déplacer la chargeuse en marche avant ou arrière à l'aide des commandes de direction en cas d'utilisation de la pelle rétro.

### Utilisation

Appuyez une fois sur le bouton TRACTION LOCK OVERRIDE (DÉVERROUILLAGE DE LA TRANSMISSION) pour déverrouiller la transmission. Le témoin du FREIN DE STATIONNEMENT (2) **[Figure 40]** s'ÉTEINT.

Appuyez une deuxième fois sur ce bouton pour verrouiller la transmission. Le témoin du FREIN DE STATIONNEMENT (2) **[Figure 40]** s'ALLUME.

**REMARQUE :** le bouton TRACTION LOCK OVERRIDE (DÉVERROUILLAGE DE LA TRANSMISSION) déverrouille la translation si l'arceau de siège est relevé et si le moteur tourne.

**REMARQUE :** le bouton TRACTION LOCK OVERRIDE (DÉVERROUILLAGE DE LA TRANSMISSION) fonctionnera que le frein de stationnement soit enclenché ou non mais il faut que le moteur tourne. Si vous avez activé le contacteur du frein de stationnement, son témoin rouge s'ÉTEINT lorsque le DÉVERROUILLAGE DE LA TRANSMISSION (TRACTION LOCK OVERRIDE) est activé.



## COMMANDE D'ACCÉLÉRATEUR

### Utilisation

Figure 41

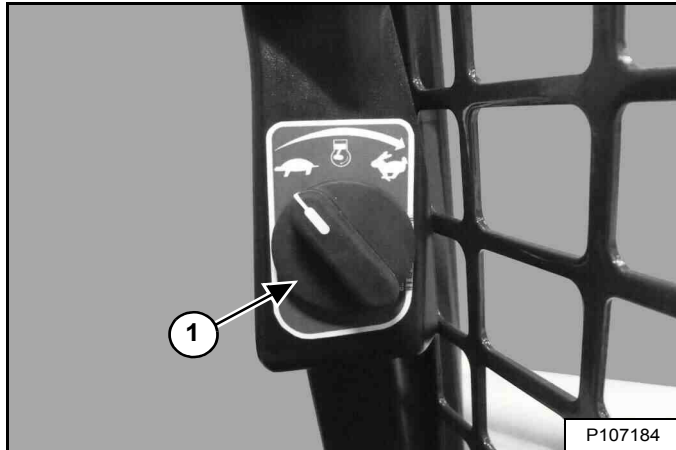

La commande d'accélérateur (1) [Figure 41] se trouve sur le montant de la porte, sous le tableau de bord droit.

Tournez le bouton vers la droite pour augmenter la vitesse du moteur. Tournez le bouton vers la gauche pour réduire la vitesse du moteur.

**REMARQUE :** l'intégralité de la plage de commande de vitesse du moteur n'est pas disponible si le contrôleur du moteur détermine que le moteur n'est pas suffisamment chaud.

Figure 42

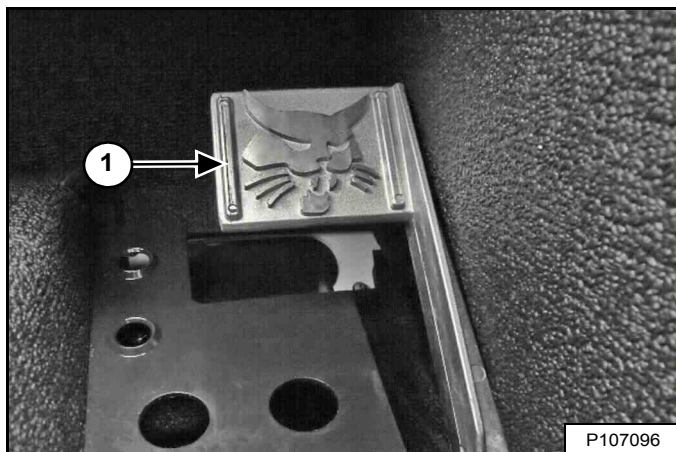

Cette machine est équipée d'une pédale d'accélérateur (1) [Figure 42] en plus du bouton d'accélérateur. Cette pédale est située sur la partie droite du plancher, au-dessus du repose-pied.

## RALENTI AUTOMATIQUE

### Description

La fonction de ralenti auto (lorsqu'elle est activée) réduit la vitesse du moteur au ralenti bas lorsque les manipulateurs sont au point NEUTRE et restent utilisés environ cinq secondes.

Toutes les conditions suivantes doivent être réunies pour que le moteur puisse passer au ralenti bas lorsque la fonction de ralenti auto est activée :

- Les manipulateurs sont déplacés hors du point NEUTRE.
- Le circuit hydraulique auxiliaire n'est pas activé.
- La pédale d'accélérateur n'est pas enfoncée.
- Les commandes d'accélérateur ne sont pas déplacées.

L'une des conditions suivantes fait repasser le moteur sur la vitesse définie et quitter le ralenti bas :

- Déplacement des manipulateurs hors du point NEUTRE.
- Activation du circuit hydraulique auxiliaire.
- Déplacement d'une commande d'accélérateur.

**REMARQUE :** le délai de cinq secondes avant que le moteur ne passe au ralenti bas peut être modifié sur les machines équipées d'un tableau de bord Deluxe. (Voir Délai du ralenti automatique page 206.)

### Utilisation

Figure 43



Appuyez sur le bouton (2) pour activer le ralenti auto. Le témoin (1) [Figure 43] s'ALLUME.

Appuyez de nouveau sur ce bouton pour désactiver le ralenti auto. Le témoin s'ÉTEINT.

**REMARQUE :** désactivez toujours la fonction de ralenti auto avant de charger ou de décharger la chargeuse depuis ou sur une remorque.



## COMMANDE DE DÉRIVATION DES BRAS DE LEVAGE

### Description

Figure 44

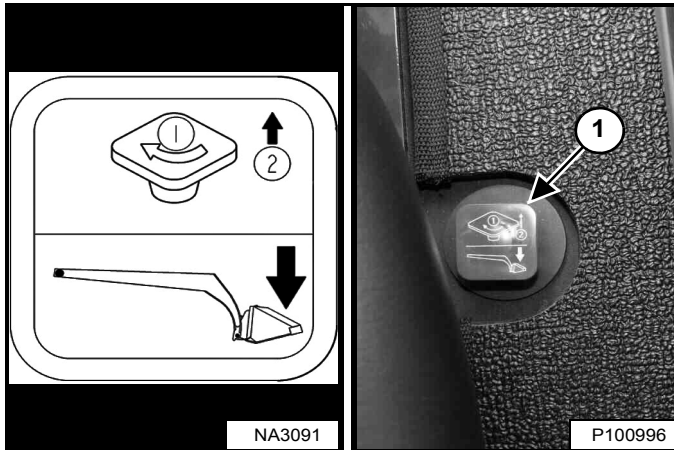

La commande de dérivation des bras de levage (1) [Figure 44], située à droite du siège de l'opérateur, sert à abaisser les bras de levage au cas où ils ne peuvent pas être abaissés normalement.

### Utilisation

Suivez la procédure ci-dessous pour utiliser la commande de dérivation des bras de levage :

1. Asseyez-vous dans le siège de l'opérateur.
2. Attachez la ceinture de sécurité et abaissez l'arceau de siège.
3. Tournez le bouton (1) [Figure 44] de 90° en sens horaire.
4. Tirez le bouton vers le haut et maintenez-le dans cette position jusqu'à ce que les bras de levage s'abaissent.

## SORTIE DE SECOURS

L'ouverture avant de la cabine de l'opérateur et la vitre arrière constituent des sorties de secours.

### Identification de la vitre arrière

Figure 45

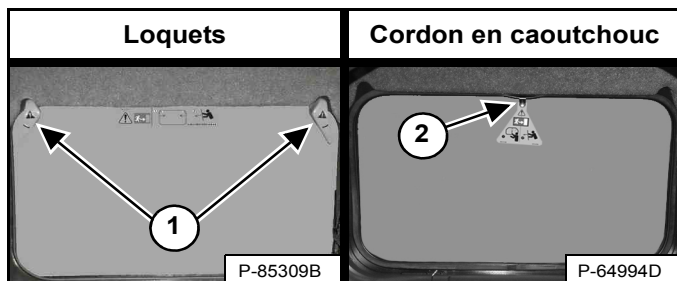

Il existe deux procédures différentes pour retirer la vitre arrière de la machine :

1. Cette vitre est équipée de loquets [Figure 45].
2. Cette vitre est équipée d'un cordon en caoutchouc et d'une étiquette [Figure 45].

**REMARQUE :** utilisez ces procédures uniquement pour retirer la vitre arrière en cas d'urgence. La machine risque d'être endommagée.

### Retrait de la vitre arrière (loquets)

Figure 46

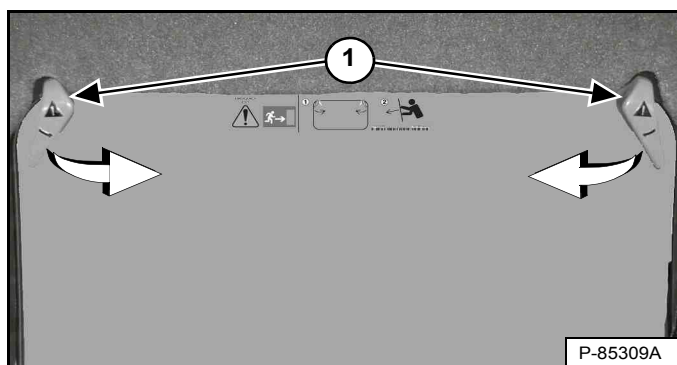

Tournez les loquets (1) [Figure 46] vers l'intérieur jusqu'à ce qu'ils se dégagent du cadre de la vitre.

Poussez la vitre hors de la cabine de l'opérateur.

Figure 47



Sortez de la chargeuse par l'arrière de la cabine [Figure 47].

### Retrait de la vitre arrière (cordon en caoutchouc)

Figure 48



Tirez sur l'étiquette en haut de la vitre arrière pour retirer le cordon en caoutchouc [Figure 48].

Poussez la vitre hors de la cabine de l'opérateur.

Figure 49



Sortez de la chargeuse par l'arrière de la cabine [Figure 49].

## SORTIE DE SECOURS (SUITE)

### Accès extérieur (vitre arrière avec loquets)

Figure 50

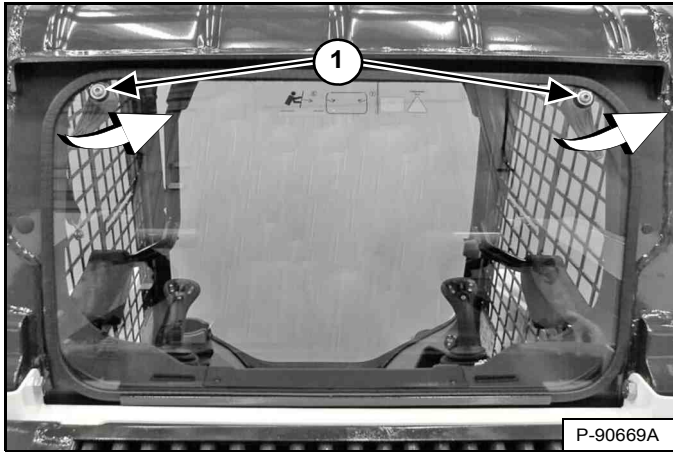

La vitre arrière peut être retirée depuis l'extérieur de la chargeuse à l'aide d'un tournevis T40 TORX®. Tournez chaque vis (1) [Figure 50] dans le sens anti-horaire jusqu'à ce que les loquets se dégagent du cadre de la vitre. Tirez le haut de la vitre vers l'extérieur et soulevez la vitre pour la retirer.

**OU**

Figure 51

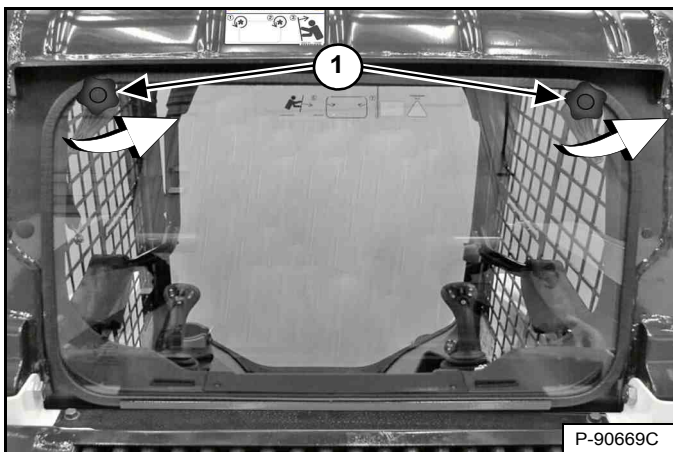

Un kit est disponible pour retirer la vitre arrière équipée de loquets de l'extérieur et sans outils. Consultez votre concessionnaire Bobcat pour en connaître la disponibilité.

Tournez chaque bouton (1) [Figure 51] dans le sens anti-horaire jusqu'à ce que les loquets se dégagent du cadre de la vitre. Tirez le haut de la vitre vers l'extérieur et soulevez la vitre pour la retirer.

### Accès extérieur (vitre arrière avec cordon en caoutchouc)

Un kit est disponible pour retirer la vitre arrière équipée d'un cordon en caoutchouc de l'extérieur. Consultez votre concessionnaire Bobcat pour en connaître la disponibilité.

Figure 52

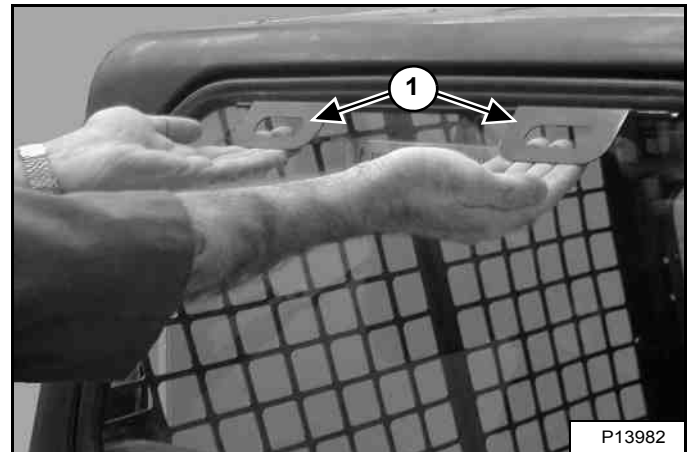

Tirez les deux poignées (1) [Figure 52] vers le haut pour retirer la vitre arrière.

### Porte avant

**REMARQUE :** utilisez cette procédure uniquement pour retirer la porte avant en cas d'urgence. La machine risque d'être endommagée.

Figure 53

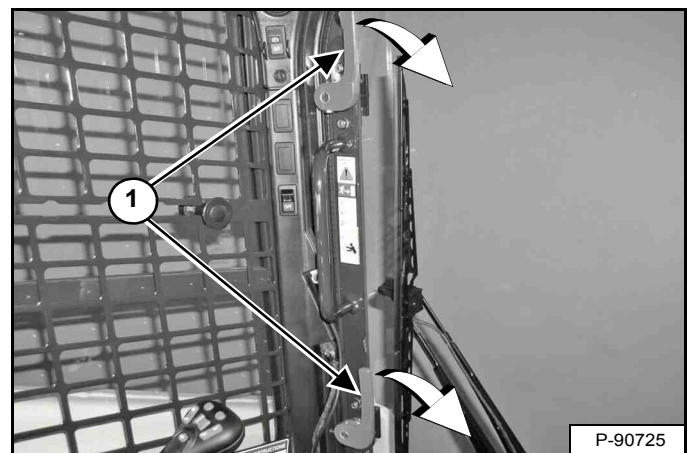

Tournez les loquets (1) [Figure 53] vers le bas jusqu'à ce qu'ils se dégagent du cadre de la porte.

Poussez la porte hors du cadre de la porte de cabine et sortez par l'ouverture.

## SORTIE DE SECOURS (SUITE)

### Porte avant (suite)

#### Remontage de la porte avant

Remontez la porte avant en suivant les instructions ci-dessous si la porte a été ouverte selon la procédure de sortie d'urgence.

Figure 54

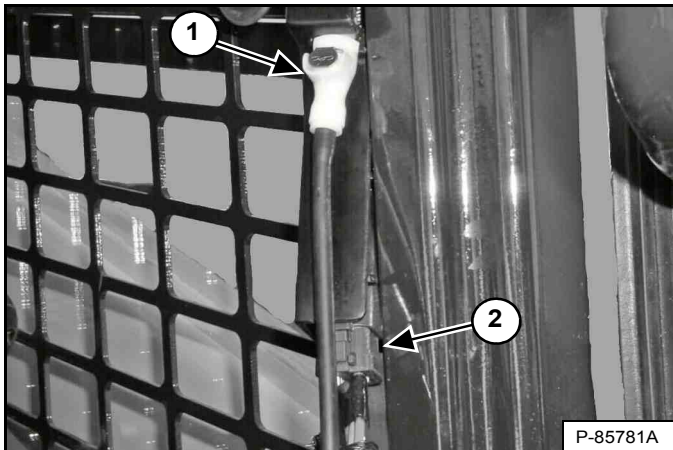

**REMARQUE :** sur les modèles les plus récents, le flexible de lave-glace est acheminé différemment. Cette étape est donc inutile.

Déconnectez le connecteur électrique (2) et le flexible de lave-glace (1) (selon modèle) [Figure 54].

Figure 55

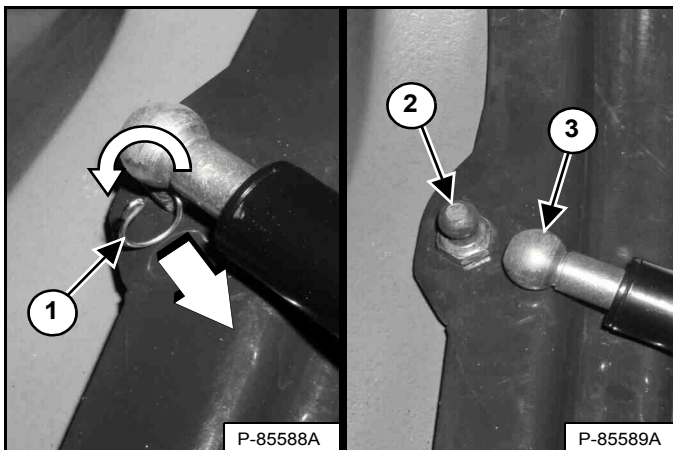

Faites tourner l'agrafe (1) et sortez-la de l'embout du vérin à gaz. Retirez l'embout du vérin à gaz (3) de la rotule de fixation (2) [Figure 55].

Déposez les charnières de porte de la chargeuse.

Figure 56

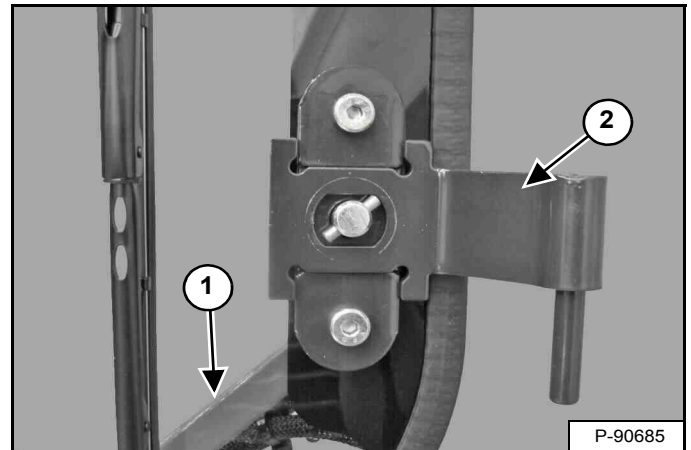

Orientez les loquets comme indiqué (1) et installez les charnières de porte (2) [Figure 56] sur la porte (charnière inférieure représentée).

Figure 57

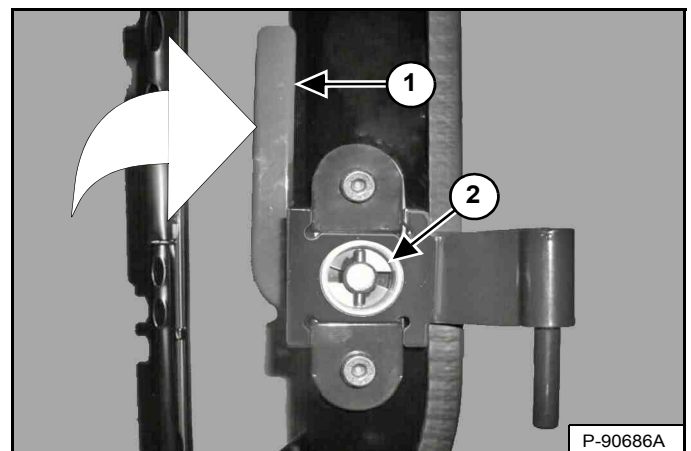

Installez les rondelles moulées (2) sur les charnières de porte en prenant soin de faire correspondre les surfaces rectangulaires. Maintenez la rondelle moulée fermement contre la porte et faites pivoter le loquet (1) [Figure 57] vers le haut pour verrouiller la rondelle en position. (Les capuchons en plastique ont été déposés pour plus de clarté.)

Installez la porte sur la chargeuse. Installez l'embout du vérin à gaz sur la rotule de fixation. Installez l'agrafe dans l'orifice de l'embout du vérin à gaz. Faites tourner l'agrafe pour la verrouiller en position [Figure 55].

Raccordez le connecteur électrique et le flexible de lave-glace (selon modèle) [Figure 54].

## ALARME DE RECUL

Cette machine peut être équipée d'une alarme de recul.

### Description

Figure 58

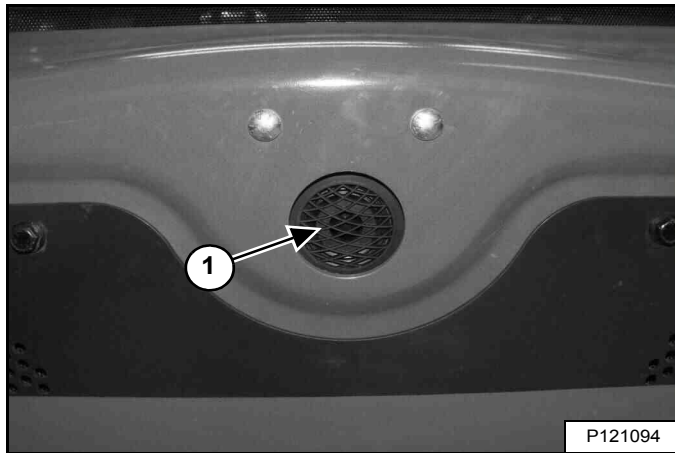

L'alarme de recul (1) [Figure 58] est située à l'intérieur de la porte arrière.

**Une alarme de recul ne dispense pas de regarder vers l'arrière lorsque vous utilisez la chargeuse en marche arrière, ni de maintenir les personnes à l'écart de la zone de travail.** Les opérateurs **doivent toujours** regarder dans le sens de la marche, y compris en **marche arrière**, et doivent également maintenir les personnes à l'écart de la zone de travail, même si la chargeuse est équipée d'une alarme de recul.

Les opérateurs doivent être formés à **toujours** regarder dans le sens de la marche, **y compris lorsqu'ils utilisent la chargeuse en marche arrière**, et à maintenir les personnes à l'écart de la zone de travail. Les autres employés doivent être formés à **toujours** rester à l'écart de la zone de travail et hors du chemin de la machine.

### Utilisation



## AVERTISSEMENT

### RISQUE DE BLESSURES GRAVES, VOIRE MORTELLES

- **Maintenez toujours les personnes à l'écart de la zone de travail et hors du chemin de la machine.**
- **L'opérateur doit toujours regarder dans le sens de la marche.**
- **L'alarme de recul doit retentir lorsque la machine se déplace en marche arrière.**

W-2783-0409

L'alarme de recul retentit lorsque l'opérateur place le(s) manipulateur(s) en position de marche arrière. Avec les transmissions hydrostatiques, un léger déplacement du ou des manipulateurs en position de marche arrière est nécessaire pour que l'alarme de recul retentisse.

Si l'alarme de recul ne se déclenche pas, consultez les instructions de contrôle et d'entretien de l'alarme de recul dans la section de ce manuel consacrée à l'entretien préventif (Voir ALARME DE RECUL page 132.)



## CONDUITE DE LA CHARGEUSE

### Utilisation (SJC) en schéma de commande ISO

Figure 59

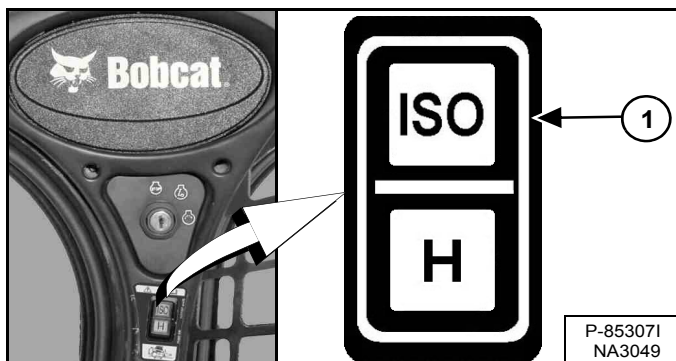

Sélectionnez le schéma de commande ISO en appuyant sur le haut du contacteur (1) [Figure 59].



## AVERTISSEMENT

### RISQUE DE BLESSURES GRAVES, VOIRE MORTELLES

Lorsque vous utilisez la machine :

- Serrez convenablement la ceinture de sécurité.
- Abaissez l'arceau de siège.
- Gardez les pieds sur les repose-pieds et les mains sur les leviers de commande.

W-2399-0501

Figure 60



Le manipulateur qui commande la translation et la direction se trouve à gauche à l'avant du siège (1) [Figure 60].

Déplacez le manipulateur en douceur, en évitant les démarrages et les arrêts brusques.

Figure 61

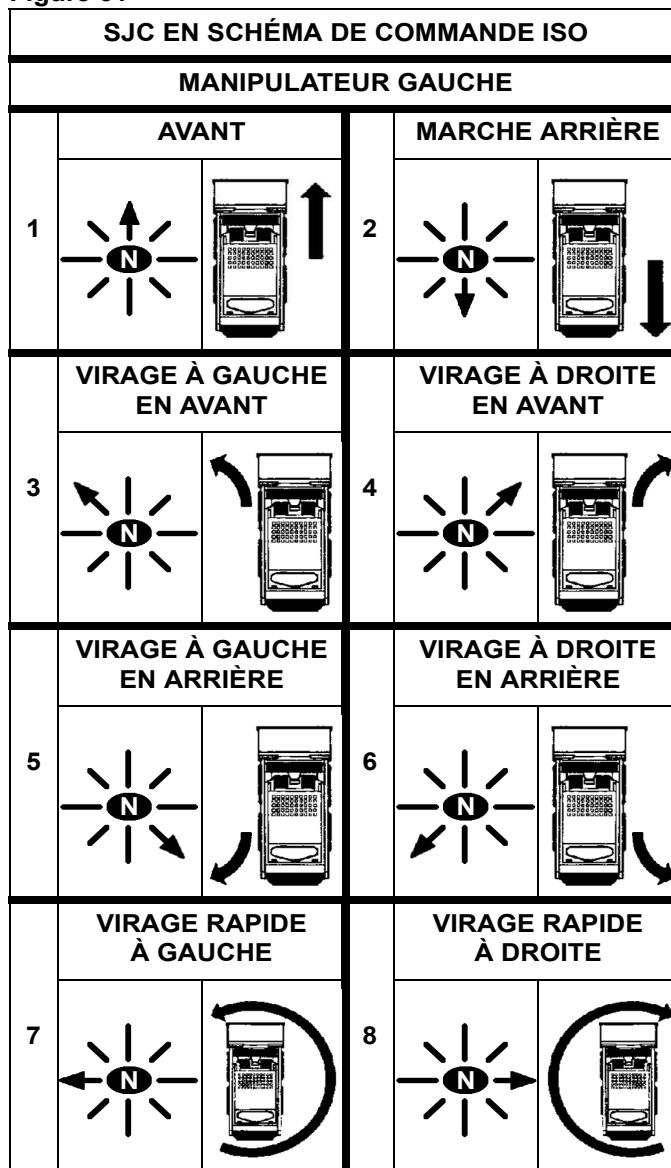

Fonctions du manipulateur gauche (translation et direction) [Figure 61] :

1. **Marche avant** – Poussez le manipulateur vers l'avant.
2. **Marche arrière** – Tirez le manipulateur en arrière.
3. **Virage à gauche en avant** – Poussez le manipulateur en avant et vers la gauche.
4. **Virage à droite en avant** – Poussez le manipulateur en avant et vers la droite.
5. **Virage à gauche en arrière** – Tirez le manipulateur en arrière et vers la droite.
6. **Virage à droite en arrière** – Tirez le manipulateur en arrière et vers la gauche.
7. **Virage rapide à gauche** – Poussez le manipulateur vers la gauche.
8. **Virage rapide à droite** – Poussez le manipulateur vers la droite.

CONDUITE DE LA CHARGEUSE (SUITE)

Utilisation (SJC) en schéma de commande H

Figure 62

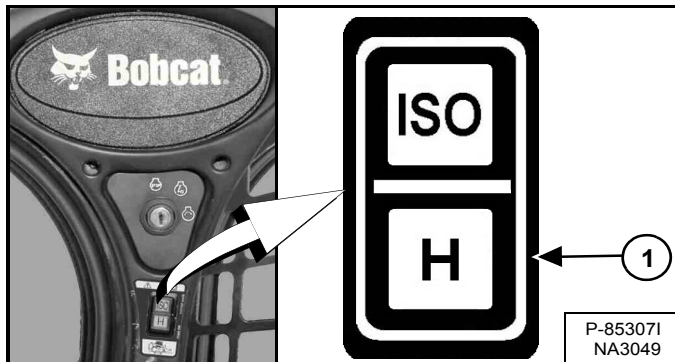

Sélectionnez le schéma de commande H en appuyant sur le bas du contacteur (1) [Figure 62].

**AVERTISSEMENT**

**RISQUE DE BLESSURES GRAVES, VOIRE MORTELLES**

Lorsque vous utilisez la machine :

- Serrez convenablement la ceinture de sécurité.
- Abaissez l'arceau de siège.
- Gardez les pieds sur les repose-pieds et les mains sur les leviers de commande.

W-2399-0501

Figure 63

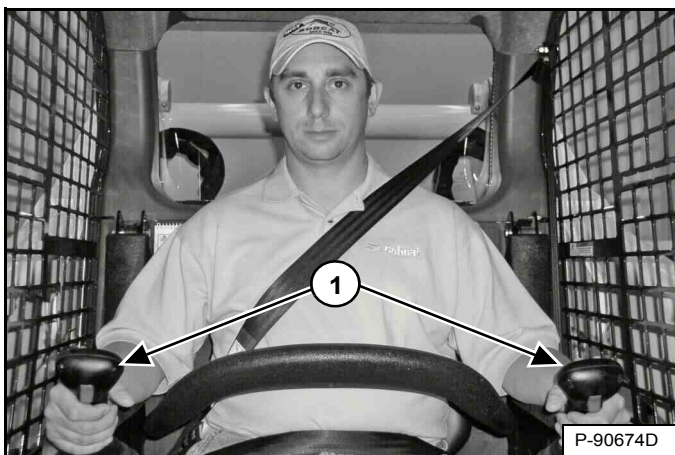

Les deux manipulateurs commandent la translation et la direction et sont situés à droite et à gauche à l'avant du siège (1) [Figure 63].

Déplacez les manipulateurs en douceur, en évitant les démarrages et les arrêts brusques.

Figure 64

SJC EN SCHÉMA DE COMMANDE H			
	MANIPUL ATEUR GAUCHE	MANIPUL ATEUR DROIT	
1			AVANT
2			MARCHÉ ARRIÈRE
3			VIRAGE À GAUCHE
4			VIRAGE À DROITE
5			VIRAGE RAPIDE À GAUCHE
6			VIRAGE RAPIDE À DROITE

Fonctions des manipulateurs (translation et direction) [Figure 64] :

1. **Marche avant** – Poussez les deux manipulateurs vers l'avant.
2. **Marche arrière** – Tirez les deux manipulateurs en arrière.
3. **Virage à gauche en avant** – Poussez le manipulateur droit en avant plus loin que le manipulateur gauche.
4. **Virage à droite en avant** – Poussez le manipulateur gauche en avant plus loin que le manipulateur droit.
5. **Virage rapide à gauche** – Tirez le manipulateur gauche en arrière et poussez le manipulateur droit en avant.
6. **Virage rapide à droite** – Poussez le manipulateur gauche en avant et tirez le manipulateur droit en arrière.



## ARRÊT DE LA CHARGEUSE

### Utilisation des manipulateurs

Quand les manipulateurs sont ramenés au point NEUTRE, la transmission hydrostatique fait office de *frein de service* et arrête la chargeuse.

## COMMANDE DEUX VITESSES

### Description

Cette machine est équipée de deux gammes de vitesse, la grande vitesse et la petite. La grande vitesse permet de gagner du temps lorsqu'une grande distance sépare le lieu d'excavation du lieu de déchargement. Vous pouvez aussi utiliser la grande vitesse pour vous rendre plus rapidement d'un site à un autre.



## AVERTISSEMENT

**HEURTER DES OBSTACLES À GRANDE VITESSE PEUT PROVOQUER DES BLESSURES GRAVES, VOIRE MORTELLES**

Pour une meilleure retenue, attachez la sangle d'épaule lorsque vous conduisez le véhicule à grande vitesse.

W-2754-0908

Figure 65

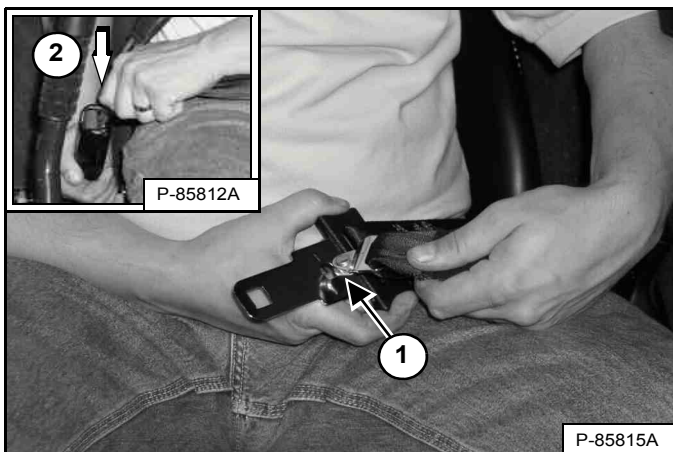

**REMARQUE :** la ceinture de sécurité à 3 points doit être utilisée lorsque vous sélectionnez la grande vitesse [Figure 65].

Attachez la sangle d'épaule à la ceinture (1). Tirez la ceinture vers la droite du siège (2) et attachez-la [Figure 65].

La sangle d'épaule doit être positionnée par-dessus votre épaule gauche et la ceinture bien serrée autour de la partie inférieure des hanches.

### Utilisation

Figure 66

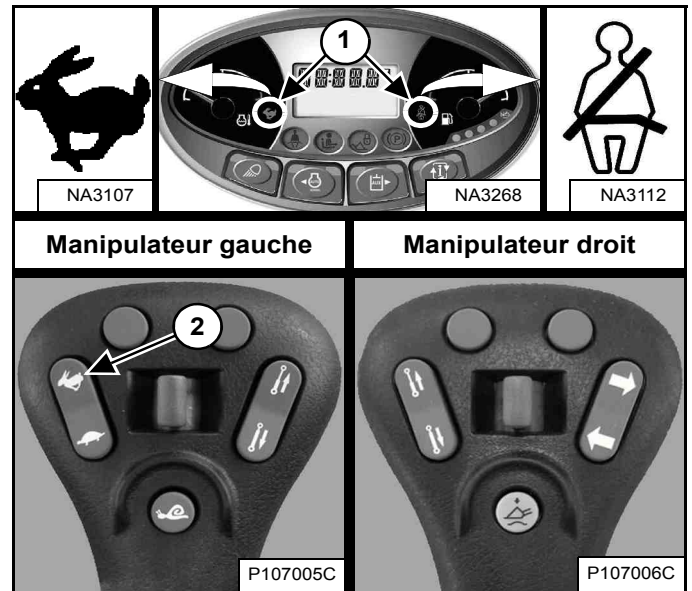

**REMARQUE :** vous devez désactiver la gestion de la vitesse pour pouvoir sélectionner la grande vitesse.

Appuyez sur le haut du contacteur (2) du manipulateur gauche pour passer en grande vitesse. Les icônes de la commande deux vitesses et de la sangle d'épaule du tableau de bord gauche (1) [Figure 66] s'allument.

Appuyez sur le bas du contacteur pour passer en petite vitesse.



## GESTION DE LA VITESSE

### Description

La gestion de la vitesse permet de manœuvrer la chargeuse en translation lente, même lors du déplacement maximum du (des) manipulateur(s).

Cette fonction peut être utile pour atteler des accessoires, pour des chargements ou déchargements délicats et pour certaines applications (EXEMPLES : aménagement paysager, utilisation d'un cultivateur rotatif, taille de tranchées).

### Utilisation

**REMARQUE :** vous devez être en petite vitesse pour pouvoir activer la gestion de la vitesse.

**REMARQUE :** l'opérateur peut modifier le réglage d'usine par défaut. (Voir Modification du réglage d'usine par défaut page 71.)

Figure 67

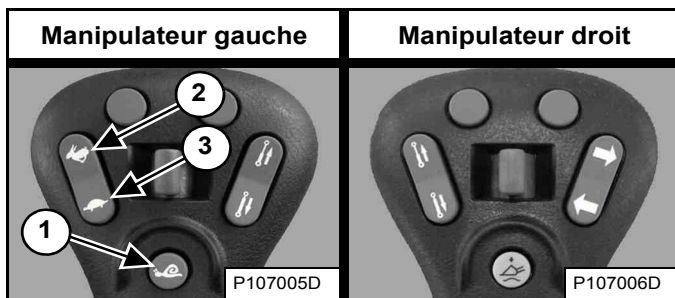

Appuyez une fois sur le bouton (1) [Figure 67] du manipulateur gauche pour activer la commande de gestion de la vitesse.

Lorsque la gestion de la vitesse est activée, appuyez sur le haut du contacteur de la commande de vitesse (2) [Figure 67] pour augmenter la vitesse jusqu'à 99 % [SPD 99] ou sur le bas du contacteur (3) [Figure 67] pour diminuer la vitesse jusqu'à 1 % [SPD 01]. Les pourcentages s'affichent (2, 3 et 4) [Figure 68].

Appuyez de nouveau sur le bouton (1) [Figure 67] pour désactiver la gestion de la vitesse et revenir en vitesse de translation standard. [STD] (5) [Figure 68] s'affiche.

Figure 68

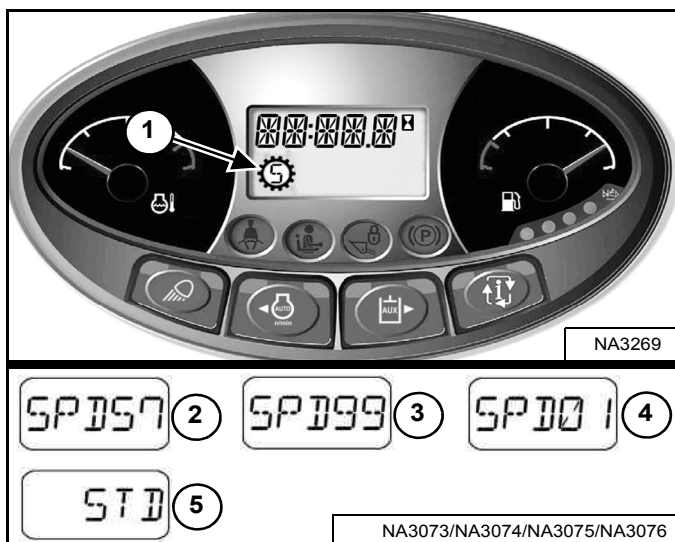

L'icône de gestion de la vitesse (1) [Figure 68] s'affiche à l'écran et reste allumée jusqu'à ce que le bouton de gestion de la vitesse soit de nouveau enfoncé ou que le contact de la machine soit coupé.

Lorsque la gestion de la vitesse est activée, la translation de la machine s'effectue à 57 % de la vitesse de translation normale (réglage d'usine par défaut) et le pourcentage [SPD 57] apparaît sur l'écran (2) [Figure 68].

Le système conserve le pourcentage de vitesse sélectionné tant que la chargeuse est en marche.

**EXEMPLE :** vous pouvez utiliser la machine à 40 %, désactiver ensuite la gestion de la vitesse pour repositionner la chargeuse, puis réactiver la gestion de la vitesse. Le pourcentage de vitesse choisi sera à 40 %.

**EXEMPLE :** si vous tournez le contacteur à clé en position d'arrêt (STOP), vous revenez au réglage de gestion de la vitesse par défaut. La prochaine fois que vous démarrerez la machine et activerez la gestion de la vitesse, la vitesse sera à 57 % de la vitesse de translation standard (réglage d'usine par défaut) ou à la dernière valeur par défaut enregistrée par l'opérateur. (Voir Modification du réglage d'usine par défaut page 71.)

**REMARQUE :** vous devez désactiver la gestion de la vitesse pour pouvoir sélectionner la grande vitesse.



## GESTION DE LA VITESSE (SUITE)

### Modification du réglage d'usine par défaut

L'opérateur peut modifier le réglage d'usine par défaut de la gestion de la vitesse pour gagner du temps.

**EXEMPLE :** votre machine est souvent utilisée pour creuser des tranchées et vous préférez un réglage de la gestion de la vitesse de 28 % de la vitesse de translation standard pour cette application. L'opérateur peut modifier le réglage d'usine par défaut de la gestion de la vitesse sur 28 % de la vitesse de translation standard au lieu des 57 % du réglage par défaut d'origine. Chaque fois que vous démarrerez la machine et sélectionnez la gestion de la vitesse pour la première fois, la vitesse de translation sera par défaut de 28 % de la vitesse de translation standard.

Activez la gestion de la vitesse. (Voir Utilisation page 70.)

Figure 69

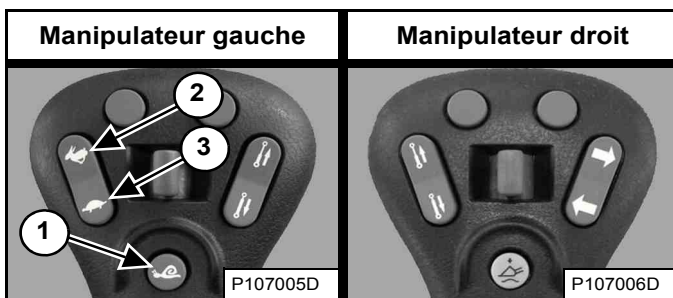

Augmentez (2) ou diminuez (3) le pourcentage de la vitesse [Figure 69] en appuyant sur le contacteur de gestion de la vitesse jusqu'à ce que le réglage par défaut voulu s'affiche.

Enfoncez et maintenez le bouton (1) [Figure 69] du manipulateur gauche pour enregistrer le réglage par défaut.

Figure 70



L'alarme retentit une fois, [SET ##] [Figure 70] s'affiche (## étant le pourcentage sélectionné) et le mode de gestion de la vitesse reste activé.

Appuyer de nouveau sur le bouton (1) [Figure 69] du manipulateur gauche ou couper le contact de la machine désactive la gestion de la vitesse et ramène la chargeuse en vitesse de translation standard.

Lorsque la gestion de la vitesse est activée pour la première fois au démarrage de la machine, le pourcentage sélectionné est le réglage par défaut. Il sera toujours possible de régler la gestion de la vitesse entre 1 % et 99 % de la vitesse de translation standard.

L'opérateur peut modifier à tout moment le réglage par défaut.



## RÉACTION D'ENTRAÎNEMENT

### Description

La réaction d'entraînement modifie le degré de réactivité (en plus ou en moins) des systèmes d'entraînement et de direction de la chargeuse lorsque l'opérateur actionne le(s) manipulateur(s).

L'opérateur peut adapter la réaction d'entraînement selon ses préférences en fonction des conditions de travail et de l'accessoire utilisé.

**REMARQUE : les modifications de la réaction d'entraînement n'affectent ni le freinage ni l'arrêt de la chargeuse.**

Il y a trois réglages de la réaction d'entraînement :

- Le réglage **[DR-1]** permet une réponse progressive au mouvement des manipulateurs (uniquement pour l'entraînement).
- Le réglage **[DR-2]** est le réglage par défaut et permet une réponse normale au mouvement des manipulateurs (uniquement pour l'entraînement).
- Le réglage **[DR-3]** permet une réponse rapide au mouvement des manipulateurs (uniquement pour l'entraînement).

### Utilisation

Réalisez la PROCÉDURE PRÉALABLE AU DÉMARRAGE et la procédure de DÉMARRAGE DU MOTEUR :

1. Attachez la ceinture de sécurité.
2. Abaissez l'arceau de siège.
3. Placez les manipulateurs au point NEUTRE.
4. Démarrez le moteur.
5. Appuyez sur le bouton PRESS TO OPERATE LOADER (APPUYER POUR UTILISER LA CHARGEUSE).
6. Le réglage actuel de la réaction d'entraînement apparaît brièvement sur l'affichage des données.

## RÉACTION D'ENTRAÎNEMENT (SUITE)

### Utilisation (suite)

Figure 71

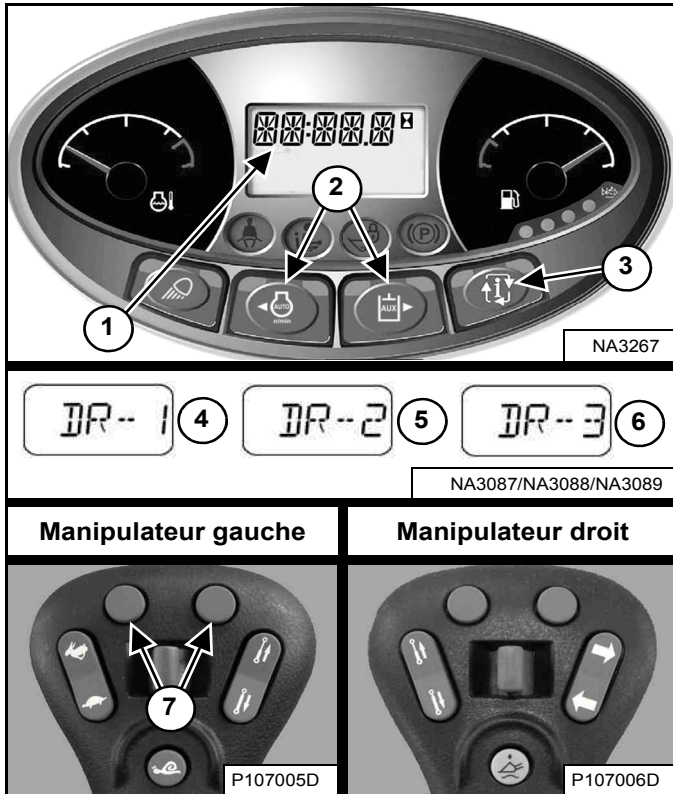

Enregistrement du réglage de la réaction d'entraînement :

Vous pouvez enregistrer le réglage actuel de la réaction d'entraînement en appuyant sur le bouton Information (3) [Figure 71] afin de quitter le menu de réglage de la réaction d'entraînement.

**OU**

Si vous n'appuyez sur aucun bouton pendant 10 secondes, le réglage de la réaction d'entraînement est enregistré et l'écran d'affichage revient à l'horamètre.

**REMARQUE :** les machines équipées d'un tableau de bord Deluxe permettent d'enregistrer le réglage de la réaction d'entraînement pour chaque utilisateur. Exemple : si l'utilisateur 1 enregistre le réglage [DR-2], la machine passe en [DR-2] dès que le mot de passe de l'utilisateur 1 est saisi.

Appuyez sur le bouton « Information » (3) pour faire défiler l'affichage des données jusqu'à ce que le menu de la réaction d'entraînement s'affiche. Le réglage actuel de la réaction d'entraînement apparaît sur l'affichage des données (1) [Figure 71].

Appuyez sur le bouton de défilement gauche ou droit (2) [Figure 71] du tableau de bord gauche pour effectuer le réglage. Les réglages de la réaction d'entraînement prennent effet immédiatement.

**OU**

Appuyez sur le bouton gauche ou droit (7) [Figure 71] du manipulateur gauche pour effectuer le réglage. Les réglages de la réaction d'entraînement prennent effet immédiatement.

Appuyez sur le bouton de défilement gauche du tableau de bord gauche ou sur le bouton gauche du manipulateur gauche pour faire défiler les trois réglages de la réaction d'entraînement vers le bas (4, 5 et 6). Appuyez sur le bouton de défilement droit du tableau de bord gauche ou sur le bouton droit du manipulateur gauche pour faire défiler les trois réglages de la réaction d'entraînement vers le haut (4, 5 et 6) [Figure 71].

## COMPENSATION DE DÉRIVE DE DIRECTION

### Description

La compensation de dérive de direction peut être utilisée pour réduire la dérive de direction afin de maintenir un axe de translation rectiligne, en marche avant comme en marche arrière.

Exemples d'applications où cette fonction peut être utilisée :

- Compensation des variations normales comme la tension et l'usure des chenilles.
- Utilisation d'accessoires à déplacement latéral tels que les trancheuses, les raboteuses et les poseurs de barrières anti-érosion.
- Conduite sur terrain inégal tel que les revêtements routiers bombés.

### Utilisation

Réalisez la PROCÉDURE PRÉALABLE AU DÉMARRAGE et la procédure de DÉMARRAGE DU MOTEUR :

1. Attachez la ceinture de sécurité.
2. Abaissez l'arceau de siège.
3. Placez les manipulateurs au point NEUTRE.
4. Démarrez le moteur.
5. Appuyez sur le bouton PRESS TO OPERATE LOADER (APPUYER POUR UTILISER LA CHARGEUSE).
6. Le réglage actuel de la réaction d'entraînement apparaît brièvement sur l'affichage des données.

Figure 72

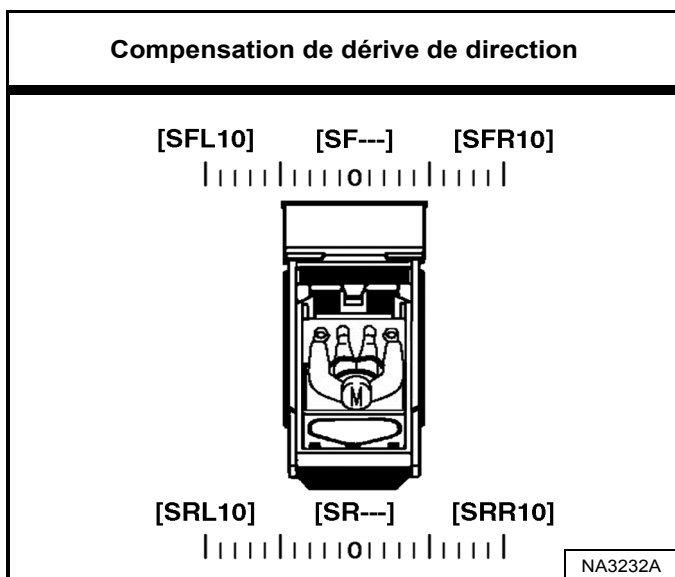

La compensation de dérive de direction comprend au total 21 réglages. La compensation de dérive de direction peut être réglée sur n'importe quelle valeur du point NEUTRE à [SFL10] ou [SRL10] à gauche, et du point NEUTRE à [SFR10] ou [SRR10] à droite. [SF---] ou [SR---] s'affiche lorsqu'elle est réglée sur le point NEUTRE [Figure 72].

## COMPENSATION DE DÉRIVE DE DIRECTION (SUITE)

### Utilisation (suite)

Figure 73

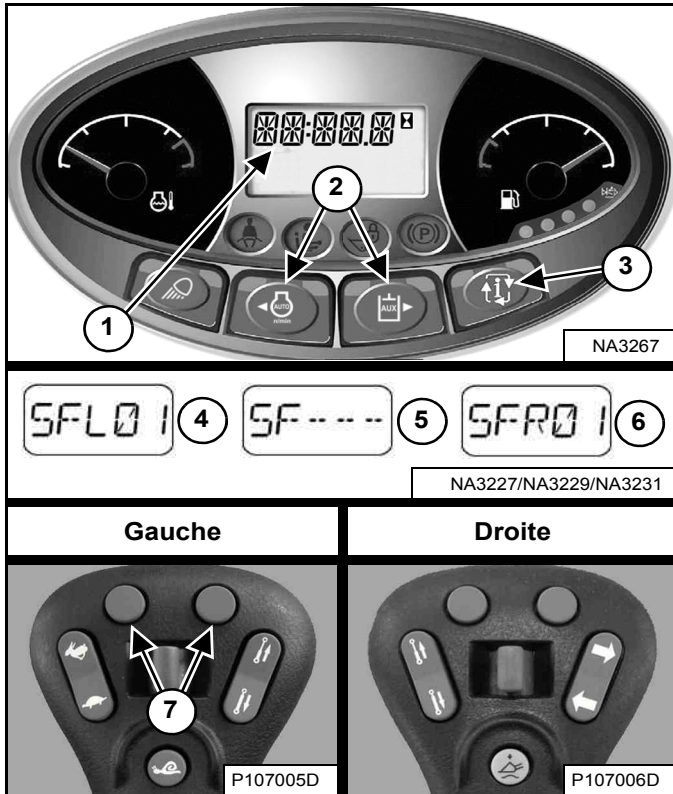

Appuyez sur le bouton « Information » (3) pour faire défiler l'affichage des données jusqu'à ce que le menu de la compensation de dérive de direction s'affiche. Le réglage actuel de la compensation de dérive de direction apparaît sur l'affichage des données (1) [Figure 73].

Appuyez sur le bouton de défilement gauche ou droit (2) [Figure 73] du tableau de bord gauche pour effectuer le réglage. Les réglages de la compensation de dérive de direction prennent effet immédiatement et sont enregistrés automatiquement.

**OU**

Appuyez sur le bouton gauche ou droit (7) [Figure 73] de la commande gauche pour effectuer le réglage. Les réglages de la compensation de dérive de direction prennent effet immédiatement et sont enregistrés automatiquement.

Appuyez sur le bouton de défilement gauche du tableau de bord gauche ou sur le bouton gauche de la commande gauche pour régler la machine vers la gauche. Une valeur comprise entre [SFL01] (4) et [SFL10] au maximum apparaît sur l'affichage des données (1) [Figure 73]. Le chiffre augmente d'une unité chaque fois que vous appuyez sur le bouton. Plus le chiffre est élevé, plus la quantité de compensation de dérive de direction sur la gauche est importante.

Appuyez sur le bouton de défilement droit du tableau de bord gauche ou sur le bouton droit de la commande gauche pour ramener la machine vers le centre. Le nombre affiché diminue jusqu'à la valeur NEUTRE, affichée [SF---] (5). Si vous appuyez de nouveau sur le bouton supérieur droit, [SFR01] (6) apparaît dans l'affichage (1) [Figure 73]. Le chiffre augmente d'une unité chaque fois que vous appuyez sur le bouton, le maximum étant [SFR10]. Plus le chiffre est élevé, plus la quantité de compensation de dérive de direction sur la droite est importante.

La compensation de dérive de direction en marche avant peut être réglée lorsque les commandes de direction sont au point NEUTRE ou que la chargeuse se déplace en marche avant. La compensation de dérive de direction en marche arrière se règle en marche arrière. La lettre [R] remplacera [F] dans l'affichage en réglant la compensation de dérive de direction en marche arrière (EXEMPLES : [SRL01], [SRR01] et [SR---]).

*Pour quitter le menu de la compensation de dérive de direction :*

Appuyez sur le bouton Information (3) [Figure 73] pour quitter le menu de réglage de la compensation de dérive de direction.

**OU**

Si vous n'appuyez sur aucun bouton pendant 10 secondes, l'écran d'affichage revient à l'horamètre.





## COMPENSATION DE LEVAGE ET CAVAGE

### Description

La compensation de levage et cavage permet de régler la sensibilité des commandes de levage et cavage. Ainsi, l'opérateur peut augmenter ou réduire l'ampleur du mouvement des commandes permettant d'effectuer une montée, une descente, une inclinaison vers l'arrière ou vers l'avant. L'opérateur peut modifier chaque réglage selon ses préférences.

**EXEMPLE : votre machine est utilisée avec une tondeuse. La tondeuse descend lentement car vous déplacez légèrement les commandes en passant sur un sol extrêmement accidenté. En réglant la commande de descente au minimum, vous augmentez la bande MORTE et un mouvement plus ample de la commande est nécessaire pour que les bras de levage bougent.**

La procédure qui suit vous donne les bases du réglage de la compensation des commandes de levage et cavage. L'opérateur peut ajuster les réglages en fonction du poids de l'accessoire, du régime moteur et de l'application.

### Utilisation

**REMARQUE : vous devez procéder au réglage de la compensation de levage et cavage lorsque la machine a atteint la température de fonctionnement normale et après avoir déposé tous les accessoires.**

Réalisez la PROCÉDURE PRÉALABLE AU DÉMARRAGE et la procédure de DÉMARRAGE DU MOTEUR :

1. Attachez la ceinture de sécurité.
2. Abaissez l'arceau de siège et enclenchez le frein de stationnement.
3. Placez les manipulateurs au point NEUTRE.
4. Démarrez le moteur.
5. Sélectionnez le schéma de commande H.
6. Appuyez sur le bouton PRESS TO OPERATE LOADER (APPUYER POUR UTILISER LA CHARGEUSE).
7. Relevez les bras de levage à environ 1 m (3 ft) du sol et inclinez le châssis du Bob-Tach vers l'avant d'environ 300 mm (1 ft).
8. Relevez et abaissez l'arceau de siège afin d'enclencher le verrouillage et de pouvoir réaliser la procédure.
9. Augmentez le régime moteur jusqu'au ralenti haut.

**REMARQUE : une fois la procédure commencée, la machine quittera le réglage de la compensation de levage et cavage si vous relevez l'arceau de siège. Les modifications apportées ne seront PAS enregistrées.**

## COMPENSATION DE LEVAGE ET CAVAGE (SUITE)

### Utilisation (suite)

Cette procédure utilise le schéma de commande H. Elle peut également être réalisée avec le schéma de commande ISO.

Figure 74

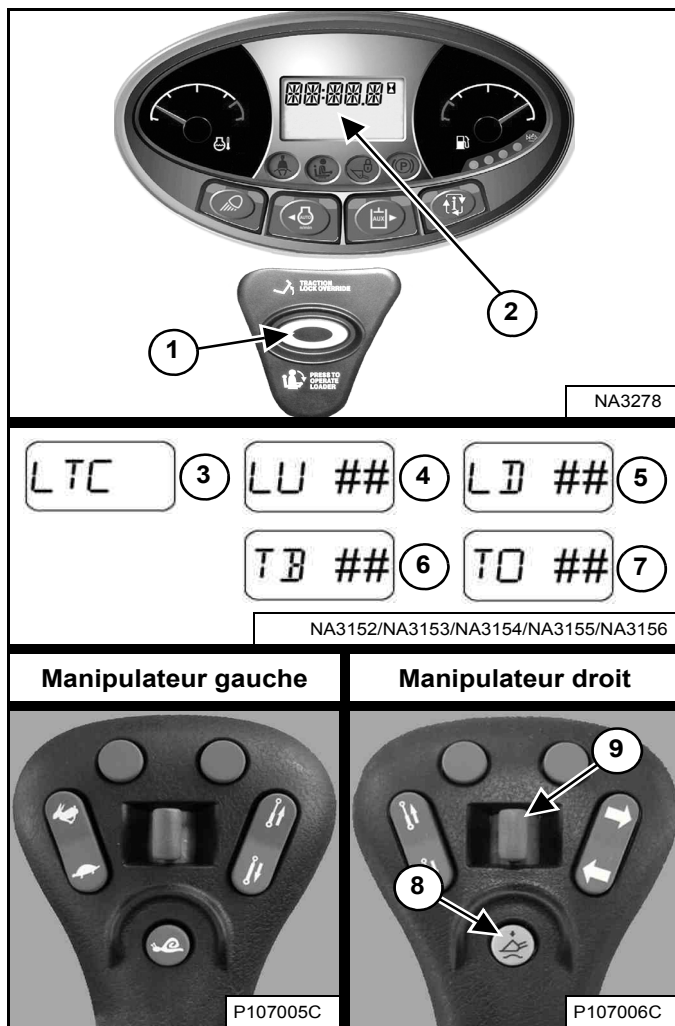

LTC – compensation de levage et cavage  
 LU – montée  
 LD – descente  
 TB – inclinaison vers l'arrière  
 TO – inclinaison vers l'avant

1. Appuyez sur le bouton de flottement (8) en le maintenant enfoncé. Appuyez sur le bouton PRESS TO OPERATE LOADER (APPUYER POUR UTILISER LA CHARGEUSE) (1). Relâchez les deux boutons pour ouvrir le menu de réglage de la compensation de levage et cavage. [LTC] (3) apparaît sur l'affichage des données (2) [Figure 74].

2. Déplacez le manipulateur gauche vers l'extérieur et maintenez-le dans cette position. [LU ##] (4) apparaît sur l'affichage des données. (## indique le réglage actuel.) Déplacez le contacteur (9) [Figure 74] vers la droite à plusieurs reprises jusqu'à remarquer un léger mouvement de montée des bras de levage. Le réglage augmente de un chaque fois que vous déplacez le contacteur. La plage de réglage disponible va de -25 à 35.

**REMARQUE :** si les bras de levage commencent à bouger immédiatement, déplacez le contacteur (9) [Figure 74] vers la gauche à plusieurs reprises jusqu'à ce que le mouvement des bras s'arrête, puis déplacez le contacteur plusieurs fois vers la droite jusqu'à remarquer un léger mouvement de montée des bras de levage. (Cette procédure s'applique également aux trois étapes suivantes.)

3. Déplacez le manipulateur gauche vers l'intérieur et maintenez-le dans cette position. [LD ##] (5) apparaît sur l'affichage des données. Déplacez le contacteur (9) [Figure 74] vers la droite à plusieurs reprises jusqu'à remarquer un léger mouvement de descente des bras de levage.
4. Déplacez le manipulateur droit vers l'intérieur et maintenez-le dans cette position. [TB ##] (6) apparaît sur l'affichage des données. Déplacez le contacteur (9) [Figure 74] vers la droite à plusieurs reprises jusqu'à remarquer une légère inclinaison vers l'arrière du châssis du Bob-Tach.
5. Déplacez le manipulateur droit vers l'extérieur et maintenez-le dans cette position. [TO ##] (7) apparaît sur l'affichage des données. Déplacez le contacteur (9) [Figure 74] vers la droite à plusieurs reprises jusqu'à remarquer une légère inclinaison vers l'avant du châssis du Bob-Tach.

*Sortie du menu de la compensation de levage et cavage :*

Utilisez le bouton PRESS TO OPERATE LOADER (APPUYER POUR UTILISER LA CHARGEUSE) pour enregistrer le réglage actuel de la compensation de levage et cavage (1) [Figure 74]. La machine quitte le menu de réglage de la compensation.

### OU

Relevez et abaissez l'arceau de siège pour quitter le menu de réglage de la compensation de levage et cavage sans enregistrer. Toutes les modifications apportées seront annulées. Appuyez sur le bouton PRESS TO OPERATE LOADER (APPUYER POUR UTILISER LA CHARGEUSE) (1) [Figure 74] pour continuer à utiliser la machine.

Procédez à plusieurs opérations de levage et de cavage pour vérifier que les réglages correspondent à vos préférences. Répétez la procédure si besoin.

## COMMANDES HYDRAULIQUES

Posez les pieds sur les repose-pieds et MAINTENEZ-LES dans cette position chaque fois que vous utilisez la chargeuse.

### Commandes aux manipulateurs commutables (SJC) - Schéma de commande ISO

Figure 75

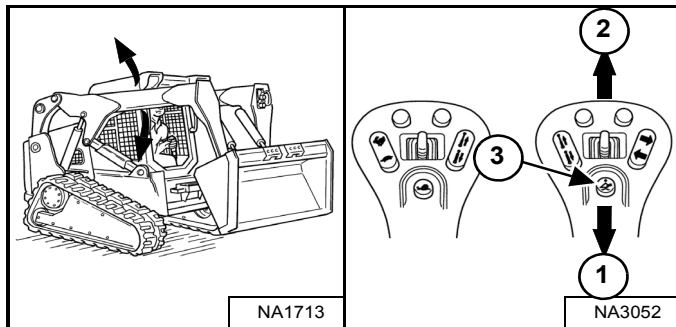

#### Commande du levage – (Manipulateur droit)

Tirez le manipulateur vers l'arrière (1) [Figure 75] pour lever les bras de levage.

Poussez le manipulateur vers l'avant (2) [Figure 75] pour abaisser les bras de levage.

#### Position de flottement des bras de levage – (Manipulateur droit)

Enfoncez et maintenez le bouton de flottement (3) quand le manipulateur est au point NEUTRE. Poussez le manipulateur vers la position de descente des bras de levage (2) [Figure 75], puis relâchez le bouton.

Appuyez à nouveau sur le bouton de flottement (3) ou tirez le manipulateur vers la position de montée des bras de levage (1) [Figure 75] pour désactiver le flottement.

Utilisez la position de flottement des bras de levage pour niveler le matériau en marche arrière.

Figure 76

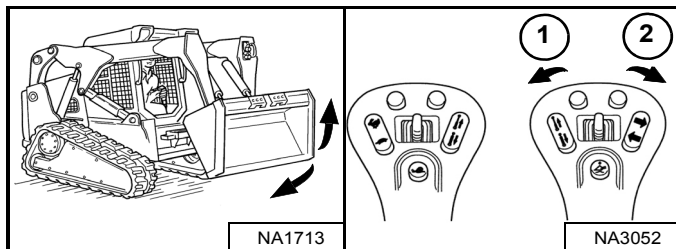

#### Commande du cavage – (Manipulateur droit)

Déplacez le manipulateur vers l'intérieur (1) [Figure 76] pour incliner le godet vers l'arrière.

Déplacez le manipulateur vers l'extérieur (2) [Figure 76] pour incliner le godet vers l'avant.

### Commandes aux manipulateurs commutables (SJC) - Schéma de commande H

Figure 77

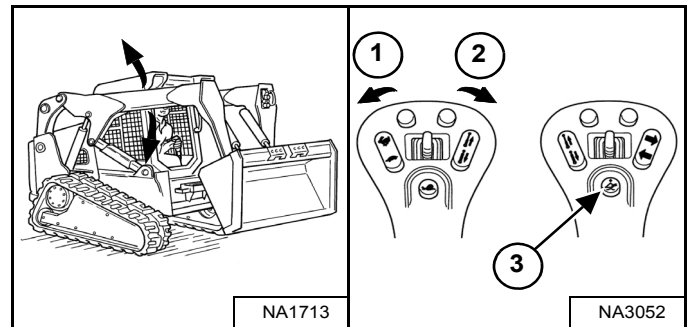

#### Commande du levage – (Manipulateur gauche)

Déplacez le manipulateur vers l'extérieur (1) [Figure 77] pour lever les bras de levage.

Déplacez le manipulateur vers l'intérieur (2) [Figure 77] pour abaisser les bras de levage.

#### Position de flottement des bras de levage – (Manipulateurs droit et gauche)

Enfoncez et maintenez le bouton de flottement (3) quand les manipulateurs sont au point NEUTRE. Déplacez le manipulateur gauche vers la position de descente des bras de levage (2) [Figure 77], puis relâchez le bouton.

Appuyez à nouveau sur le bouton de flottement (3) ou tirez le manipulateur gauche vers la position de montée des bras de levage (1) [Figure 77] pour désactiver la position de flottement.

Utilisez la position de flottement des bras de levage pour niveler le matériau en marche arrière.

Figure 78

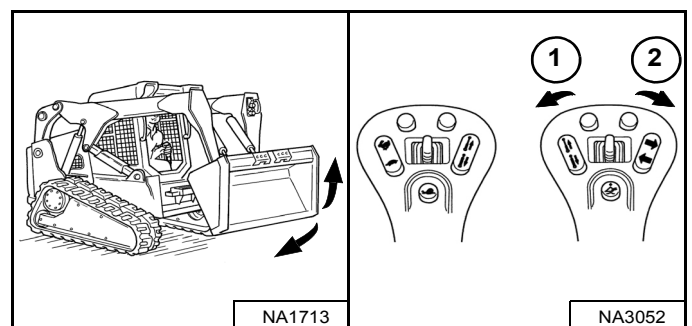

#### Commande du cavage – (Manipulateur droit)

Déplacez le manipulateur vers l'intérieur (1) [Figure 78] pour incliner le godet vers l'arrière.

Déplacez le manipulateur vers l'extérieur (2) [Figure 78] pour incliner le godet vers l'avant.

## COMMANDES HYDRAULIQUES (SUITE)

### Mise à niveau automatique du godet

La fonction de mise à niveau automatique du godet maintient le godet au même angle approximatif à mesure que les bras de levage sont relevés.

Figure 79

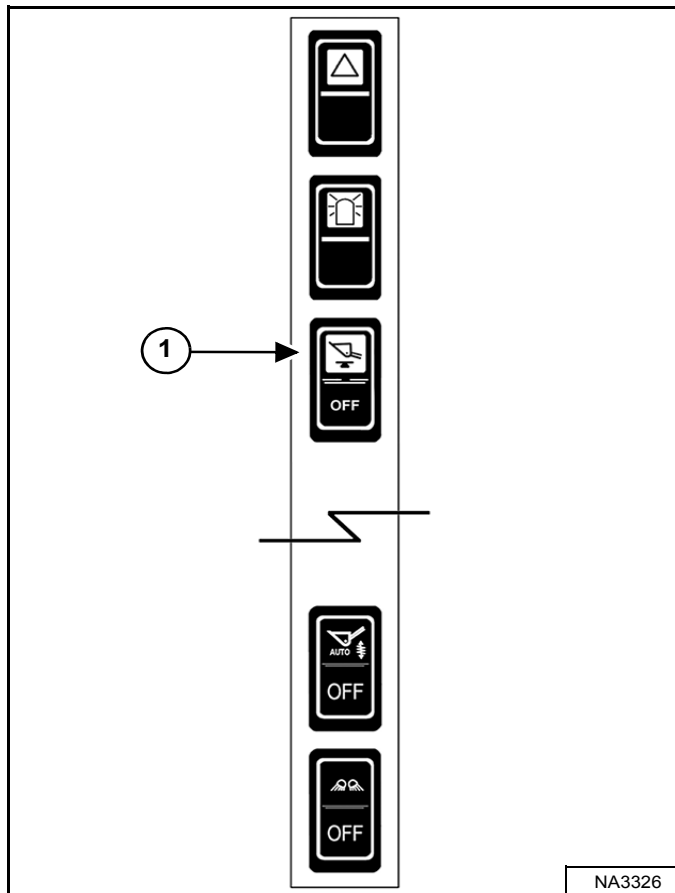

Appuyez sur le haut du contacteur de mise à niveau automatique du godet (1) [Figure 79] sur le panneau de contacteurs gauche pour activer la fonction de mise à niveau automatique du godet. Le témoin orange du contacteur s'ALLUME.

Appuyez sur le bas du contacteur pour désactiver cette fonction. Le témoin orange s'ÉTEINT.

La mise à niveau automatique du godet ne fonctionne que pendant le levage des bras.

## COMMANDES HYDRAULIQUES (SUITE)

### Système antitangage automatique

Cette machine peut être équipée d'un système antitangage automatique.

Le système antitangage automatique facilite la conduite, réduit les déversements de charge et renforce le contrôle de la machine lors des déplacements sur terrains irréguliers avec de lourdes charges ou dans les applications de fouille intensives.

Figure 80

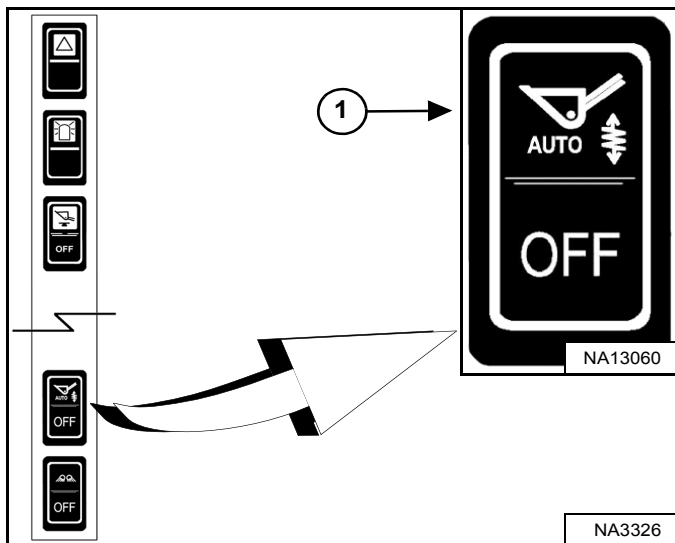

Appuyez sur le haut du contacteur du système antitangage automatique (1) [Figure 80] sur le panneau de contacteurs gauche pour activer la fonction d'antitangage automatique.

Le logiciel de la chargeuse active et désactive automatiquement le système antitangage en fonction de la charge du bras de levage et de son utilisation.

Le système antitangage automatique utilise un accumulateur nécessitant un entretien occasionnel. (Voir ACCUMULATEUR DU SYSTÈME ANTITANGAGE AUTOMATIQUE page 181.)

Appuyez sur le bas du contacteur pour désactiver cette fonction.

**REMARQUE :** il n'est pas souhaitable d'utiliser le système antitangage automatique dans certaines applications. Désactivez-le lorsque vous utilisez certains accessoires pour plus de performances.



## AVERTISSEMENT

### ÉVITEZ TOUT MOUVEMENT INATTENDU DU BRAS DE LEVAGE

L'utilisation du contacteur du système antitangage automatique sur la position AUTO peut entraîner un léger soulèvement des bras de levage dans certaines conditions lorsque l'opérateur déplace les commandes hydrauliques d'une certaine façon :

1. Charge légère ou absence de charge sur les bras de levage. EXEMPLE : le godet est vide ou aucun accessoire n'est installé.

#### AVEC

2. Pression hydraulique élevée sur le système hydraulique auxiliaire ou de cavage. EXEMPLE : maintien de la commande de cavage vers l'avant ou vers l'arrière après l'arrêt du déplacement OU quand le moteur hydraulique de l'accessoire a calé.

#### ET

3. Lors du déplacement de la commande de cavage ou relever ou abaisser les bras de levage.

**REMARQUE :** dans les conditions ci-dessus, le léger déplacement vers le haut des bras de levage se poursuit brièvement même après que l'opérateur a ramené les commandes hydrauliques sur le point NEUTRE.

Désactivez le système antitangage automatique dans les applications où un contrôle précis des bras de levage est nécessaire ou si aucun mouvement inattendu des bras de levage n'est souhaité.

W-3017-0816



## COMMANDES HYDRAULIQUES (SUITE)

### Ventilateur réversible

Cette machine peut être équipée d'un système ventilateur réversible.

Le rôle du ventilateur réversible est d'éliminer les poussières et les débris de la grille arrière. Ceci se fait en inversant le sens de rotation du ventilateur pendant quelques secondes.

L'opérateur peut choisir entre un fonctionnement automatique ou manuel du ventilateur réversible.

Figure 81

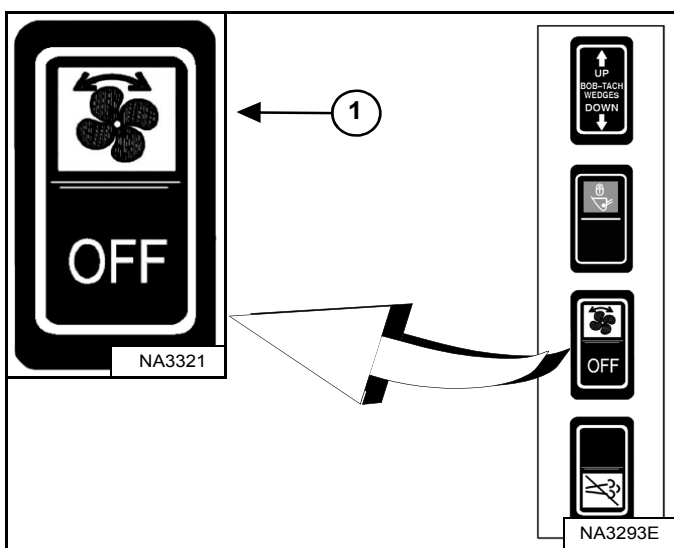

#### Automatique :

- Appuyez sur le haut du contacteur du ventilateur réversible (1) [Figure 81] sur le panneau de contacteurs droit pour placer le contacteur sur la position intermédiaire.
- La machine va inverser automatiquement le sens de rotation du ventilateur en fonction de la température du liquide tant que le fonctionnement automatique reste sélectionné.

#### Manuel :

- Appuyez à fond sur le haut du contacteur du ventilateur réversible (1) [Figure 81] sur le panneau de contacteurs droit pour réaliser un cycle d'inversion complet.
- Le contacteur revient dans la position de fonctionnement automatique une fois relâché.

Le haut du contacteur s'allume dans les positions de fonctionnement automatique et manuel.

Appuyez sur le bas du contacteur pour désactiver cette fonction.

**REMARQUE :** pour protéger les systèmes essentiels, le sens du ventilateur ne s'inverse pas lorsque la température du liquide approche des conditions de surchauffe. Le nettoyage ou l'entretien du système de refroidissement peut être nécessaire pour garantir un fonctionnement continu. (Voir Nettoyage page 151.)

Figure 82



Le ventilateur réversible est désactivé lorsque la température du liquide de refroidissement moteur ou de l'huile hydraulique est trop élevée ou trop basse.

La sélection du fonctionnement manuel du ventilateur réversible alors qu'il est désactivé entraîne les indications suivantes :

1. L'alarme retentit une fois.
2. Le code de service [RFOFF] apparaît quelques secondes sur l'affichage des données [Figure 82].

## COMMANDES HYDRAULIQUES (SUITE)

### Utilisation du circuit hydraulique auxiliaire AVANT

Figure 83



Appuyez une fois sur le bouton du circuit hydraulique auxiliaire (2) [Figure 83] pour l'activer.

Le témoin (1) [Figure 83] s'ALLUME.

Figure 84

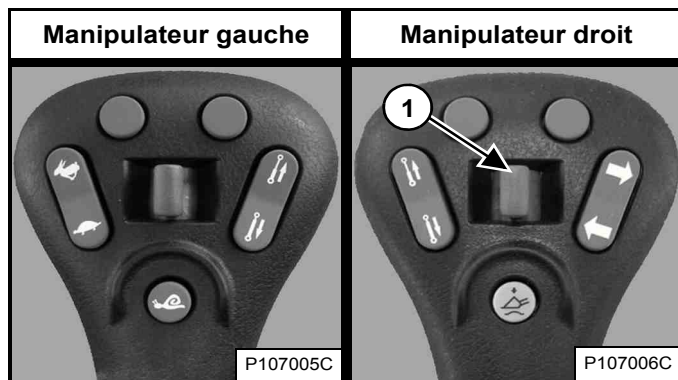

Déplacez le contacteur du circuit hydraulique auxiliaire avant (1) [Figure 84] ou vers la droite ou vers la gauche pour inverser le débit d'huile des raccords rapides avant. Le déplacement à mi-course du contacteur réduit environ de moitié la vitesse des fonctions auxiliaires (EXEMPLE : ouverture ou fermeture d'un grappin.)

Relâchez le contacteur du circuit hydraulique auxiliaire avant pour arrêter le débit d'huile hydraulique vers les raccords rapides.

#### Chargeuses sans circuit hydraulique à cumul de débit

Appuyez de nouveau sur le bouton des auxiliaires hydrauliques (2) [Figure 83] pour les désactiver.

#### Chargeuses avec circuit hydraulique à cumul de débit

Appuyez deux fois sur le bouton des auxiliaires hydrauliques (2) [Figure 83] pour les désactiver.

#### Toutes les chargeuses

Le témoin (1) [Figure 83] s'ÉTEINT.

**REMARQUE :** quand l'opérateur est assis et que l'arceau de siège est relevé, le circuit hydraulique auxiliaire (avant et arrière) est désactivé.

## COMMANDES HYDRAULIQUES (SUITE)

### Utilisation du circuit hydraulique auxiliaire AVANT (DÉBIT CONTINU)

Figure 85

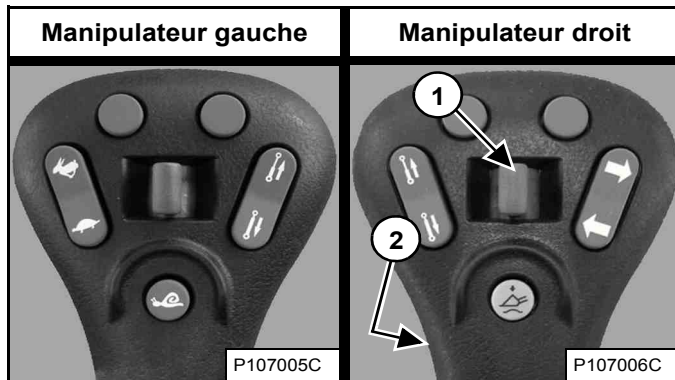

Après avoir activé le circuit hydraulique auxiliaire, appuyez sur le contacteur de débit continu (2) [Figure 85] ou pour alimenter le raccord rapide femelle avant par un débit constant (pressurisation du raccord femelle). (EXEMPLE : utilisation d'une pelle rétro).

Pour arrêter le débit constant du circuit hydraulique auxiliaire, appuyez une deuxième fois sur le contacteur de débit continu (2) [Figure 85].

**REMARQUE :** quand l'opérateur est assis et que l'arceau de siège est relevé, le circuit hydraulique auxiliaire (avant et arrière) est désactivé.

### Utilisation du circuit hydraulique auxiliaire AVANT (DÉBIT CONTINU INVERSÉ)

Pour alimenter le raccord mâle avant en permanence (pressurisation du raccord mâle) :

1. Activez le circuit hydraulique auxiliaire
2. Déplacez le contacteur du circuit hydraulique auxiliaire avant (1) [Figure 85] vers la gauche et maintenez-le.
3. Appuyez sur le contacteur de débit continu (2) [Figure 85].
4. Relâchez le contacteur du circuit hydraulique auxiliaire avant.

**REMARQUE :** l'inversion du débit peut endommager certains accessoires. Utilisez le débit inversé uniquement s'il est approuvé pour votre accessoire. Voir le Manuel de l'Opérateur et d'Entretien de l'accessoire pour des informations détaillées.

Pour arrêter le débit constant du circuit hydraulique auxiliaire, appuyez une deuxième fois sur le contacteur de débit continu (2) [Figure 85].

**REMARQUE :** quand l'opérateur est assis et que l'arceau de siège est relevé, le circuit hydraulique auxiliaire (avant et arrière) est désactivé.

## COMMANDES HYDRAULIQUES (SUITE)

### Utilisation du circuit hydraulique auxiliaire ARRIÈRE

Cette machine peut être équipée d'un circuit hydraulique auxiliaire arrière.

Figure 86



Appuyez une fois sur le bouton du circuit hydraulique auxiliaire (2) [Figure 86] pour l'activer.

Le témoin (1) [Figure 86] s'ALLUME.

Figure 87

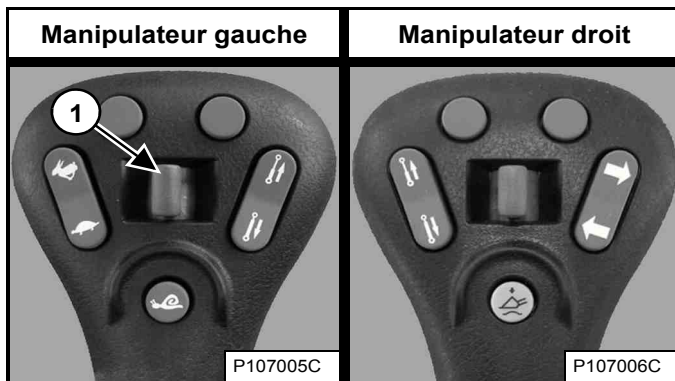

Figure 88



Déplacez le contacteur du circuit hydraulique auxiliaire arrière (1) [Figure 87] vers la droite ou vers la gauche pour inverser le débit d'huile hydraulique des raccords rapides arrière [Figure 88]. (EXEMPLE : montée et descente des stabilisateurs arrière). Relâchez le contacteur pour arrêter le débit d'huile.

*Chargeuses sans circuit hydraulique à cumul de débit*

Appuyez de nouveau sur le bouton des auxiliaires hydrauliques (2) [Figure 86] pour les désactiver.

*Chargeuses avec circuit hydraulique à cumul de débit*

Appuyez deux fois sur le bouton des auxiliaires hydrauliques (2) [Figure 86] pour les désactiver.

*Toutes les chargeuses*

Le témoin (1) [Figure 86] s'ÉTEINT.

**REMARQUE :** quand l'opérateur est assis et que l'arceau de siège est relevé, le circuit hydraulique auxiliaire (avant et arrière) est désactivé.

## COMMANDES HYDRAULIQUES (SUITE)

### Utilisation des auxiliaires hydrauliques à cumul de débit

Cette machine peut être équipée d'un circuit hydraulique auxiliaire à cumul de débit.

La fonction de cumul de débit fournit un débit d'huile supplémentaire au système pour alimenter un accessoire qui nécessite davantage de débit hydraulique (EXEMPLE : raboteuse à cumul de débit).

Figure 89



Appuyez une fois sur le bouton du circuit hydraulique auxiliaire (2) pour l'activer. Le témoin (1) **[Figure 89]** s'ALLUME.

Appuyez une deuxième fois sur le bouton du circuit hydraulique auxiliaire (2) pour activer le cumul de débit. Les deux témoins (1 et 3) s'ALLUMENT. **[HIFLO]** (4) **[Figure 89]** apparaît brièvement sur l'affichage des données.

Appuyez une troisième fois sur le bouton du circuit hydraulique auxiliaire (2) pour le désactiver. Les deux témoins (1 et 3) **[Figure 89]** s'ÉTEIGNENT.

*Accessoires qui activent automatiquement le circuit hydraulique à cumul de débit :*

Appuyez une fois sur le bouton pour activer le circuit hydraulique auxiliaire et le cumul de débit. Les deux témoins s'ALLUMENT. Appuyez une deuxième fois pour désactiver le cumul de débit. Le témoin de droite s'ÉTEINT. Appuyez une troisième fois pour désactiver le circuit hydraulique auxiliaire. Les deux témoins s'ÉTEIGNENT.

*Accessoires qui désactivent automatiquement le circuit hydraulique à cumul de débit :*

Appuyez une fois sur le bouton pour activer le circuit hydraulique auxiliaire. Le témoin de gauche s'ALLUME. Le cumul de débit ne s'active pas lorsque vous appuyez une deuxième fois. Le témoin de droite s'ALLUME brièvement puis s'ÉTEINT. Appuyez une troisième fois pour désactiver le circuit hydraulique auxiliaire. Les deux témoins s'ÉTEIGNENT.

**REMARQUE :** voir le **Manuel de l'Opérateur et d'Entretien de l'accessoire pour des informations supplémentaires.**



## COMMANDES HYDRAULIQUES (SUITE)

### Raccords rapides



## AVERTISSEMENT

### RISQUE DE BLESSURES GRAVES, VOIRE MORTELLES

Le carburant diesel ou l'huile hydraulique sous pression peuvent pénétrer sous la peau ou dans les yeux et provoquer des blessures graves, voire mortelles. Les fuites de liquide sous pression ne sont pas toujours visibles. Pour les détecter, utilisez un morceau de bois ou de carton. N'utilisez jamais la main nue. Portez des lunettes de sécurité. En cas de pénétration de liquide dans la peau ou les yeux, consultez immédiatement un médecin spécialisé dans ce domaine.

W-2072-FR-0909



## AVERTISSEMENT

### RISQUE DE BRÛLURES

Quand la machine et les accessoires fonctionnent, l'huile hydraulique, les conduites, les raccords et les raccords rapides peuvent devenir très chauds. Connectez et déconnectez donc les raccords rapides avec prudence.

W-2220-0396

Figure 90

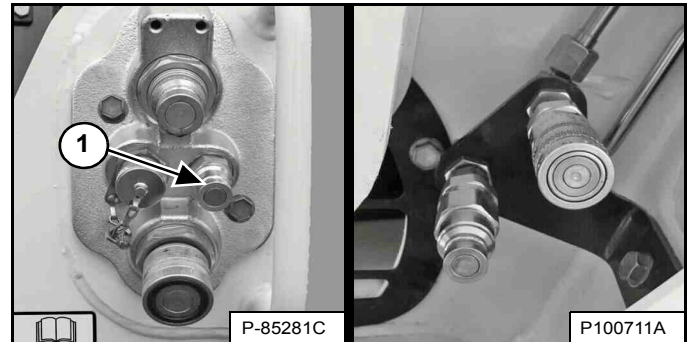

#### Connexion :

Éliminez les saletés ou débris accumulés sur la surface des raccords mâles et femelles ainsi que sur le diamètre extérieur des raccords mâles. Contrôlez visuellement les raccords pour vous assurer qu'ils ne présentent pas de corrosion, de fissure, d'endommagement ou d'usure excessive. Dans le cas contraire, remplacez le(s) raccord(s) concerné(s) [Figure 90].

Poussez les raccords mâles dans les raccords femelles. La connexion est complète lorsque les manchons de verrouillage s'enclenchent sur les raccords femelles.

Certains accessoires ont un retour de carter qui doit être raccordé au petit raccord rapide (1) [Figure 90].

#### Déconnexion :

Maintenez le raccord mâle. Repoussez le manchon sur le raccord femelle jusqu'à ce que les raccords se déconnectent.

**COMMANDES HYDRAULIQUES (SUITE)**

**Libération de la pression hydraulique (chargeuse et accessoire)**



**RISQUE DE BRÛLURES**

Quand la machine et les accessoires fonctionnent, l'huile hydraulique, les conduites, les raccords et les raccords rapides peuvent devenir très chauds. Connectez et déconnectez donc les raccords rapides avec prudence.

W-2220-0396



**RISQUE DE BLESSURES GRAVES, VOIRE MORTELLES**

Le carburant diesel ou l'huile hydraulique sous pression peuvent pénétrer sous la peau ou dans les yeux et provoquer des blessures graves, voire mortelles. Les fuites de liquide sous pression ne sont pas toujours visibles. Pour les détecter, utilisez un morceau de bois ou de carton. N'utilisez jamais la main nue. Portez des lunettes de sécurité. En cas de pénétration de liquide dans la peau ou les yeux, consultez immédiatement un médecin spécialisé dans ce domaine.

W-2072-FR-0909

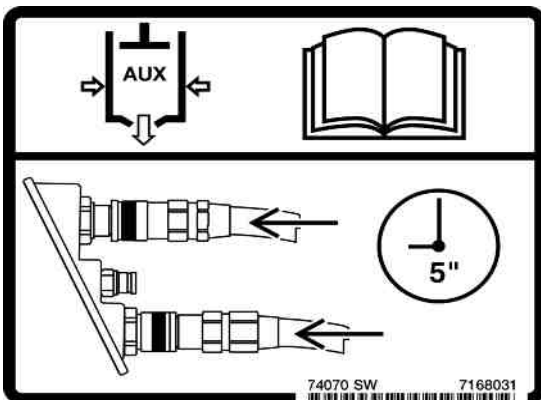

*Raccords rapides du circuit auxiliaire avant*

*Pour connecter* : poussez et maintenez fermement les raccords rapides l'un contre l'autre pendant 5 secondes ; la pression est automatiquement libérée lorsque les raccords sont connectés.

*Pour déconnecter* : poussez et maintenez fermement les raccords rapides l'un contre l'autre pendant cinq secondes ; repoussez ensuite le manchon pour déconnecter les raccords.

*Raccords rapides du circuit auxiliaire arrière*

Placez l'accessoire à plat sur le sol. Arrêtez le moteur et tournez la clé sur la position MARCHÉ.

**Figure 91**



Appuyez sur le bouton du circuit hydraulique auxiliaire (1) [Figure 91].

**Figure 92**

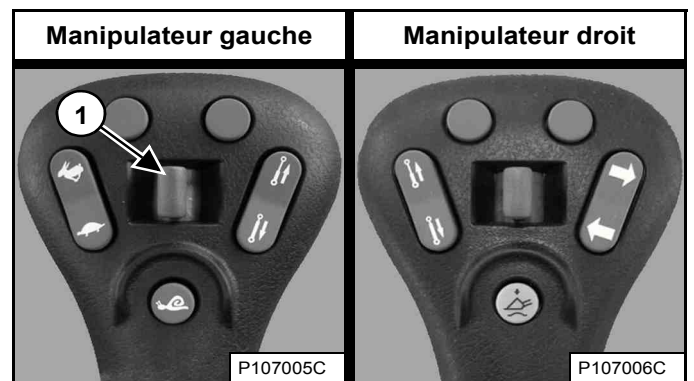

Déplacez le contacteur du circuit hydraulique auxiliaire arrière (1) [Figure 92] vers la gauche et la droite plusieurs fois. Tournez le contacteur à clé sur la position STOP.

## MODULE D'IDENTIFICATION DES ACCESSOIRES (ACD)

Cette machine peut être équipée d'un module d'identification des accessoires.

### Description

Figure 93

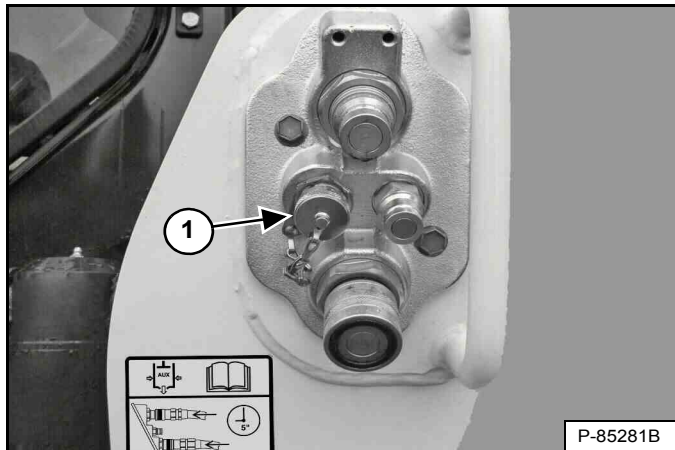

Connectez le faisceau électrique de l'accessoire au module d'identification des accessoires (1) [Figure 93].

Figure 94

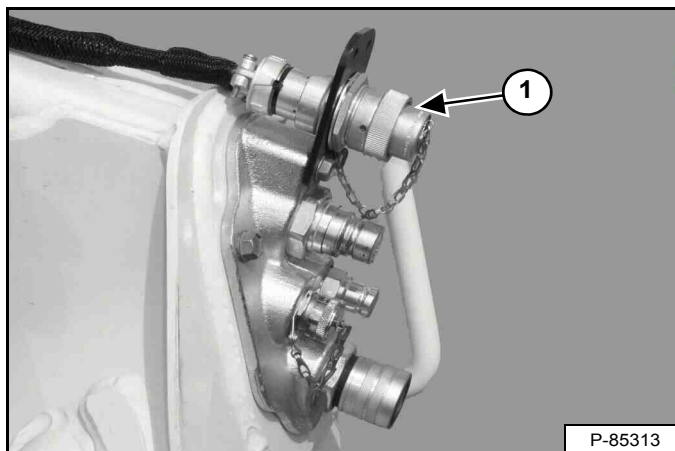

Vous aurez besoin du kit de commande des accessoires à 14 broches (1) [Figure 94] pour faire fonctionner les anciens modèles d'accessoires. Consultez votre concessionnaire Bobcat.

Figure 95

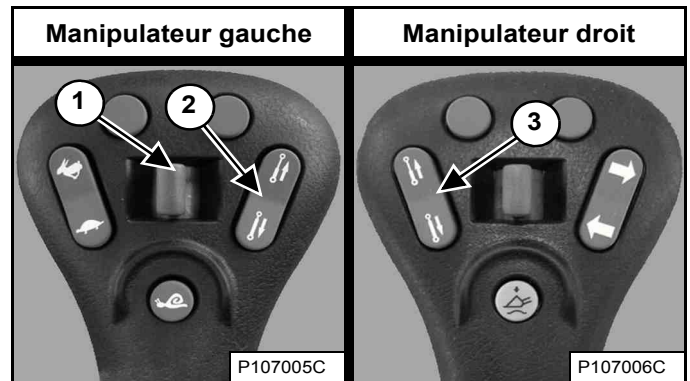

Des contacteurs supplémentaires (1, 2 et 3) [Figure 95] sont utilisés pour commander certaines fonctions des accessoires par l'intermédiaire du module d'identification des accessoires.

**REMARQUE :** lorsqu'un faisceau électrique est connecté au module ACD, celui-ci prend en charge la fonction du contacteur (1) [Figure 95] ou du circuit hydraulique auxiliaire arrière.

Pour plus d'informations sur les commandes, consultez le Manuel de l'Opérateur et d'Entretien de l'accessoire concerné.

## INSPECTION QUOTIDIENNE

### Inspection et entretien quotidiens

Les entretiens doivent être effectués à intervalles réguliers. Un entretien régulier permet d'éviter une usure excessive ou une défaillance prématurée des composants de la machine. Utilisez le tableau et la liste de contrôle des entretiens comme guides d'entretien appropriés de la chargeuse Bobcat.

Figure 96

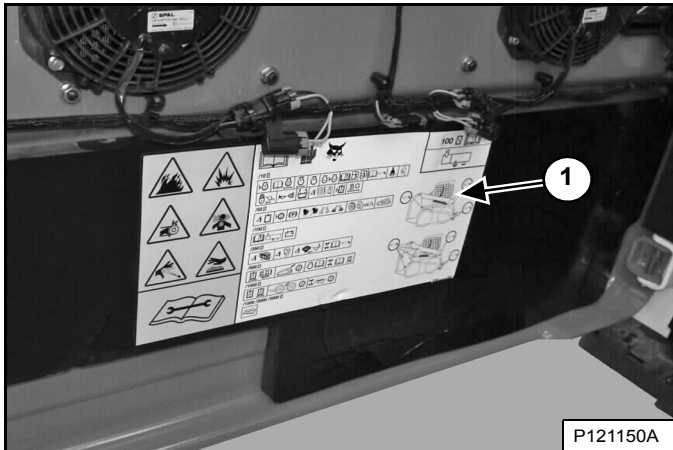

Le tableau d'entretien et la liste de contrôle (1) [Figure 96] sont situés dans la porte arrière de la chargeuse.

Vous trouverez également une liste complète des tâches d'entretien planifié à la section Entretien préventif de ce manuel. (Voir PROGRAMME D'ENTRETIEN page 123.)



## AVERTISSEMENT

### RISQUE DE BLESSURES GRAVES, VOIRE MORTELLES

- Gardez la porte arrière fermée sauf pour les opérations d'entretien.
- Nettoyez le moteur de tout matériau inflammable.
- Maintenez le corps, les objets mobiles et les vêtements à l'écart des contacts électriques, des pièces en mouvement, des pièces brûlantes et de l'échappement.
- N'utilisez pas la machine dans une zone comportant des poussières ou des gaz explosifs, ou dans un endroit où l'échappement risque d'entrer en contact avec des matériaux inflammables.
- N'utilisez jamais d'éther ou de liquide d'aide au démarrage sur un moteur diesel équipé de bougies de préchauffage ou d'un préchauffage d'admission d'air. Utilisez uniquement les aides au démarrage approuvées par le fabricant du moteur.
- Les fuites de liquide sous pression peuvent percer la peau et provoquer des blessures graves.
- Portez des lunettes de protection car l'acide contenu dans une batterie provoque des brûlures graves. En cas de contact de l'acide avec les yeux, la peau ou les vêtements, rincez abondamment à l'eau. En cas de contact de l'acide avec les yeux, rincez abondamment à l'eau et consultez immédiatement un médecin.
- Les batteries produisent des gaz inflammables et explosifs. Maintenez les batteries à l'écart des arcs, des étincelles, des flammes et des cigarettes allumées.
- En cas de démarrage forcé, connectez le câble négatif à la masse du moteur de la chargeuse en dernier (jamais à la batterie). Après le démarrage forcé, retirez d'abord le câble négatif du moteur.
- Les gaz d'échappement peuvent être mortels. Veillez à ventiler la zone.

W-2782-0409

**REMARQUE :** les liquides tels que l'huile moteur, l'huile hydraulique et le liquide de refroidissement doivent être éliminés en accord avec la réglementation relative à la protection de l'environnement. Certains règlements exigent que certaines fuites ou éclaboussures sur le sol soient nettoyées d'une manière spécifique. Consultez la législation locale relative à l'élimination des déchets.



## AVERTISSEMENT

L'opérateur doit avoir reçu des instructions avant d'utiliser la machine. L'absence de formation de l'opérateur peut causer des blessures graves, voire mortelles.

W-2001-0502



## INSPECTION QUOTIDIENNE (SUITE)

### Inspection et entretien journaliers (suite)

Les éléments de la liste ci-dessous doivent être contrôlés quotidiennement :

- Niveau d'huile moteur.
- Niveau d'huile hydraulique.
- Contrôlez l'état et l'étanchéité du filtre à air du moteur et du circuit d'admission d'air.
- Système de refroidissement du moteur – Contrôlez l'état et l'étanchéité du circuit, contrôlez le niveau de liquide de refroidissement, nettoyez l'ensemble refroidisseur d'huile hydraulique et radiateur, le refroidisseur de carburant, la grille arrière et les grilles de la porte arrière et du capot moteur.
- Cabine de l'opérateur et visserie de fixation de la cabine.
- Ceinture de sécurité.
- Arceau de siège et verrouillage des commandes.
- Dispositif de verrouillage Bobcat (BICS™).
- Avertisseur avant – Contrôlez son bon fonctionnement.
- Graissez les axes pivots (bras de levage, articulations de levage, Bob-Tach, vérins, cales du Bob-Tach).
- Contrôlez que les chenilles ne sont ni usées, ni détériorées.
- Réparez ou remplacez les pièces desserrées ou brisées.
- Remplacez si nécessaire les antidérapants et les autocollants de sécurité usés ou endommagés.
- Remplacez l'arrêt de bras de levage s'il est endommagé.

## IMPORTANT

Cette machine est équipée en usine d'un silencieux pare-étincelles qui doit être entretenu pour fonctionner correctement.

- **AVEC SILENCIEUX**  
La chambre du silencieux pare-étincelles doit être vidée toutes les 100 heures d'utilisation pour garantir un bon état de fonctionnement.
- **AVEC RÉDUCTION CATALYTIQUE SÉLECTIVE (SCR) ET/OU CATALYSEUR À OXYDATION DIESEL (COD)**  
Vous ne devez ni déposer ni modifier le COD ou le SCR.

Le SCR doit être entretenu conformément aux instructions fournies dans le Manuel de l'Opérateur et d'Entretien pour fonctionner correctement.

- **AVEC FILTRE À PARTICULES DIESEL (FPD)**  
Le FPD doit être entretenu conformément aux instructions fournies dans le Manuel de l'Opérateur et d'Entretien pour fonctionner correctement.

(Si vous utilisez la machine en forêt, sur terrain herbeux ou dans des taillis, il peut être obligatoire d'équiper le système d'échappement d'un pare-étincelles qui doit être maintenu en bon état de fonctionnement. À cet égard, tenez compte de la législation et de la réglementation locale en vigueur.)

I-2350-FR-1114

## IMPORTANT

### AUTOCOLLANTS ET LAVAGE HAUTE PRESSION

- Ne dirigez jamais le jet vers l'autocollant sous un angle trop fermé. Ceci pourrait endommager l'autocollant et le décoller de la surface.
- Dirigez le jet vers l'autocollant sous un angle de 90 degrés et à une distance d'au moins 300 mm (12"). Procédez au lavage de l'autocollant depuis le centre vers l'extérieur.

I-2226-FR-0910



## PROCÉDURE PRÉALABLE AU DÉMARRAGE

### Entrée dans la chargeuse

Figure 97



Utilisez les marchepieds du godet ou de l'accessoire, les mains courantes et l'antidérapant (sur les bras de levage et le châssis de la chargeuse) pour monter et descendre de la chargeuse en maintenant en permanence un contact en trois points [Figure 97]. Ne sautez pas.

Les antidérapants montés sur la chargeuse Bobcat possèdent une surface antidérapante qui permet de monter et de descendre sans glisser de la machine.

Veillez donc à ce qu'ils soient toujours propres et remplacez-les en cas d'endommagement. Vous pouvez vous procurer des antidérapants de rechange auprès de votre concessionnaire Bobcat.

### Emplacements du Manuel de l'Opérateur et d'Entretien et du Guide de l'Opérateur

Figure 98

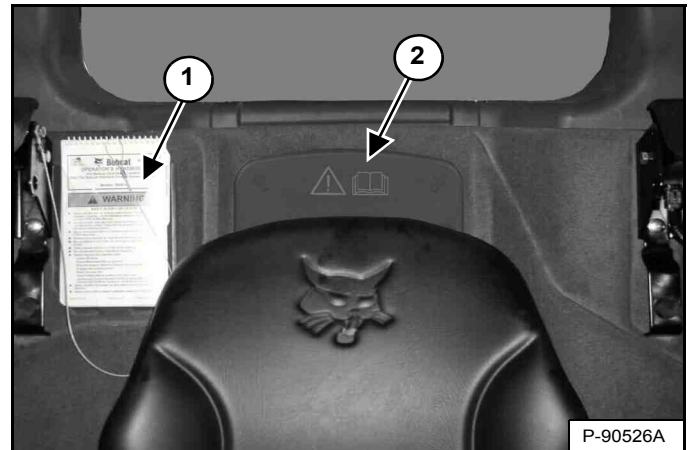

Lisez et comprenez le contenu du Manuel de l'Opérateur et d'Entretien et du Guide de l'Opérateur (1) [Figure 98] avant d'utiliser la chargeuse.

Le Manuel de l'Opérateur et d'Entretien ainsi que toute autre documentation peuvent être rangés dans un compartiment (2) [Figure 98] prévu à cet effet derrière le siège de l'opérateur.



## AVERTISSEMENT

### RISQUE DE BLESSURES GRAVES, VOIRE MORTELLES

Lisez les instructions avant d'utiliser la machine ou d'effectuer son entretien. Vous devez bien comprendre le contenu du Manuel de l'Opérateur et d'Entretien, du Guide de l'Opérateur et des autocollants apposés sur la machine. Lors d'une réparation, d'un réglage ou d'un entretien, respectez les instructions et les avertissements contenus dans les manuels. Une fois le travail terminé, assurez-vous toujours que la machine fonctionne correctement. L'absence de formation de l'opérateur et le non respect des instructions peuvent provoquer des blessures graves, voire mortelles.

W-2003-0807

## PROCÉDURE PRÉALABLE AU DÉMARRAGE (SUITE)

### Réglage du siège

Siège à suspension (standard)

Figure 99

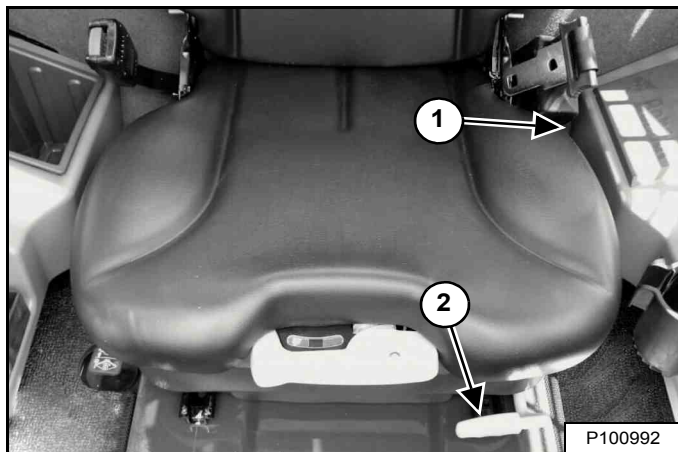

Levez le levier (1) [Figure 99] pour ajuster l'inclinaison du dossier du siège.

Levez le levier (2) [Figure 99] pour régler l'éloignement du siège de manière à manipuler confortablement les commandes de la chargeuse.

Figure 100

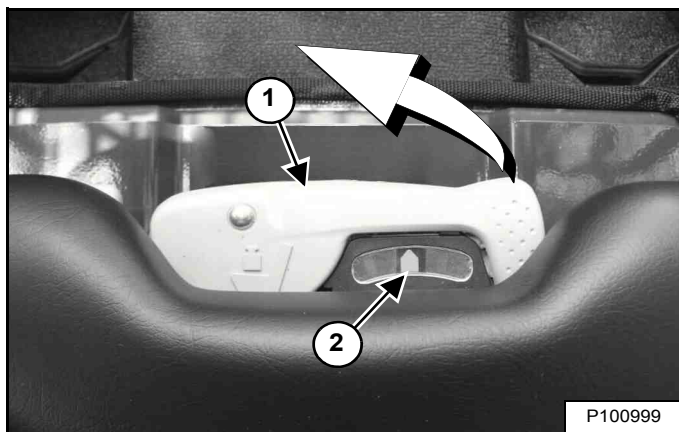

Le levier (1) permet de régler la dureté de la suspension du siège en fonction du poids de l'opérateur. Le réglage est optimal lorsque l'aiguille (2) [Figure 100] est au centre du cadran avec l'opérateur assis normalement.

Faites pivoter le levier vers l'extérieur pour régler la suspension. Faites un mouvement de va-et-vient avec le levier entre les positions médiane et supérieure pour déplacer l'aiguille vers la droite. Faites un mouvement de va-et-vient avec le levier entre les positions médiane et inférieure pour déplacer l'aiguille vers la gauche. Ramenez le levier en position médiane et refermez-le pour verrouiller le réglage.

Siège à suspension pneumatique - (option)

Figure 101

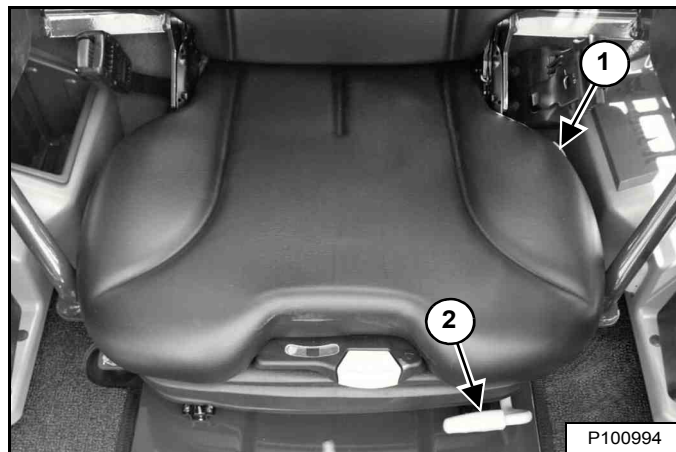

Levez le levier (1) [Figure 101] pour ajuster l'inclinaison du dossier du siège.

Levez le levier (2) [Figure 101] pour régler l'éloignement du siège de manière à manipuler confortablement les commandes de la chargeuse.

Figure 102

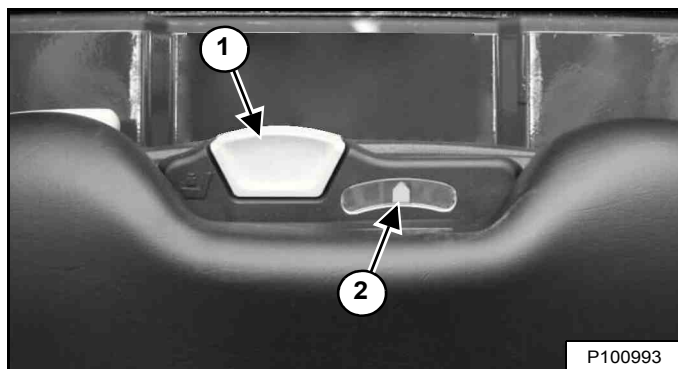

Le levier (1) permet de régler la dureté de la suspension du siège en fonction du poids de l'opérateur. Le réglage est optimal lorsque l'aiguille (2) [Figure 102] est au centre du cadran avec l'opérateur assis normalement.

Relevez le levier (1) [Figure 102] et maintenez-le pour augmenter le volume d'air dans la suspension du siège. Abaissez le levier et maintenez-le dans cette position pour diminuer le volume d'air dans la suspension du siège.

**REMARQUE :** pour augmenter le volume d'air dans la suspension du siège, le système électrique de la chargeuse doit être ALLUMÉ.

## PROCÉDURE PRÉALABLE AU DÉMARRAGE (SUITE)

### Réglage de la ceinture de sécurité

Figure 103

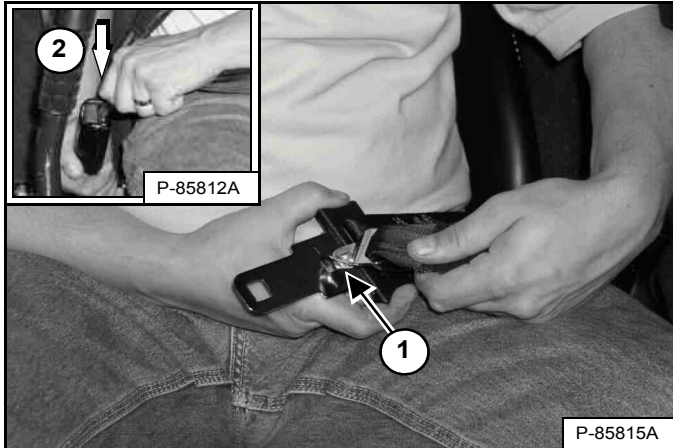

Attachez la sangle d'épaule à la ceinture (1). Tirez la ceinture vers la droite du siège (2) et attachez-la [Figure 103].

La sangle d'épaule doit être positionnée par-dessus votre épaule gauche et la ceinture bien serrée autour de la partie inférieure des hanches.

## IMPORTANT

Assurez-vous que les enrouleurs de la ceinture de sécurité et de la sangle d'épaule fonctionnent correctement.

Veillez à ce que les enrouleurs soient toujours propres et remplacez-les en cas de nécessité.

I-2199-0200

### Arceau de siège

Figure 104



Abaissez l'arceau de siège et enclenchez le frein de stationnement [Figure 104].

Mettez les manipulateurs au point NEUTRE.

**REMARQUE :** gardez les mains sur les manipulateurs et les pieds sur les repose-pieds quand vous utilisez la chargeuse.



## AVERTISSEMENT

**RISQUE DE BLESSURES GRAVES,  
VOIRE MORTELLES**

Lorsque vous utilisez la machine :

- Serrez convenablement la ceinture de sécurité.
- Abaissez l'arceau de siège.
- Gardez les pieds sur les repose-pieds et les mains sur les leviers de commande.

W-2399-0501

## PROCÉDURE PRÉALABLE AU DÉMARRAGE (SUITE)

### Réglage de la position des manipulateurs

Figure 105

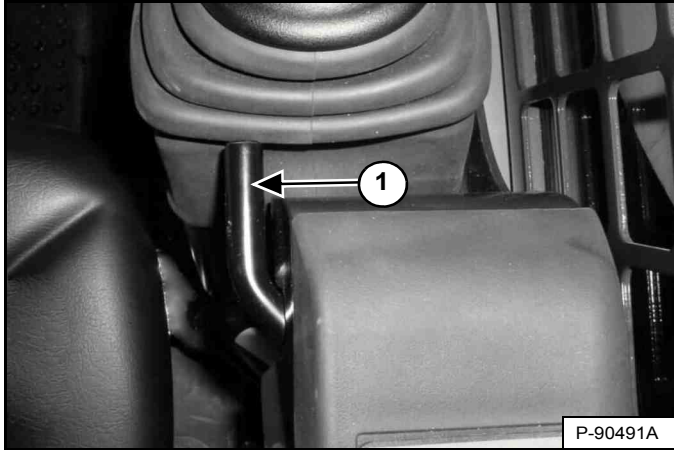

Tirez le levier de réglage (1) **[Figure 105]** des manipulateurs vers le haut pour faire glisser les manipulateurs vers l'avant ou l'arrière afin de les placer dans la position la plus confortable (côté droit illustré).

## DÉMARRAGE DU MOTEUR

### Tableau standard à contacteur à clé



## AVERTISSEMENT

### RISQUE DE BLESSURES GRAVES, VOIRE MORTELLES

- Certaines pièces du moteur ainsi que les gaz d'échappement peuvent être très chauds. Éloignez donc les matériaux inflammables.
- N'utilisez jamais la machine dans un environnement qui contient des poussières ou des gaz explosifs.

W-2051-0212

Effectuez la PROCÉDURE PRÉALABLE AU DÉMARRAGE. (Voir PROCÉDURE PRÉALABLE AU DÉMARRAGE page 91.)

Figure 106



Placez la commande d'accélérateur en position de ralenti bas [Figure 106].

Figure 107

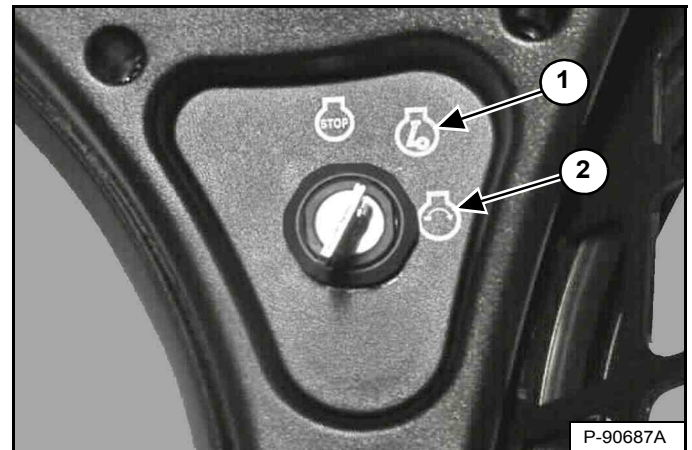

Tournez le contacteur à clé sur la position RUN (Marche) (1) [Figure 107]. Les témoins du tableau de bord gauche s'ALLUMENT brièvement tandis que le tableau de bord/système de surveillance exécute un test automatique.

Figure 108

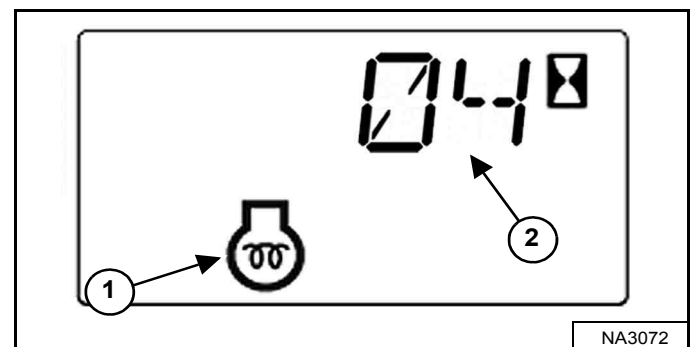

Si la température est basse, le préchauffage d'admission d'air s'active automatiquement. L'icône du préchauffage du moteur (1) s'allume et le temps de préchauffage est décompté sur l'affichage des données (2) [Figure 108].

**REMARQUE :** par temps froid, il est recommandé d'allumer deux fois le chauffage d'admission avant d'essayer de démarrer le moteur. Ceci permet au moteur de chauffer plus longtemps avant le démarrage par temps froid.

Quand l'icône de préchauffage s'éteint, tournez le contacteur à clé sur la position DÉMARRAGE (2). Relâchez la clé dès que le moteur démarre et laissez-la revenir en position MARCHÉ (1) [Figure 107].



## DÉMARRAGE DU MOTEUR (SUITE)

### Tableau standard à contacteur à clé (suite)

**REMARQUE :** avant de mettre le moteur en marche, assurez-vous que les deux manipulateurs sont au point NEUTRE. Ne déplacez pas les manipulateurs du point NEUTRE pendant que vous tournez la clé sur MARCHÉ ou DÉMARRAGE avec le BICS™ activé.



## AVERTISSEMENT

### RISQUE DE BLESSURES GRAVES, VOIRE MORTELLES

- Attachez la ceinture de sécurité, démarrez et conduisez la chargeuse uniquement depuis le siège de l'opérateur.
- Ne portez jamais de vêtements amples lorsque vous travaillez à proximité de la machine.

W-2135-1108

Figure 109

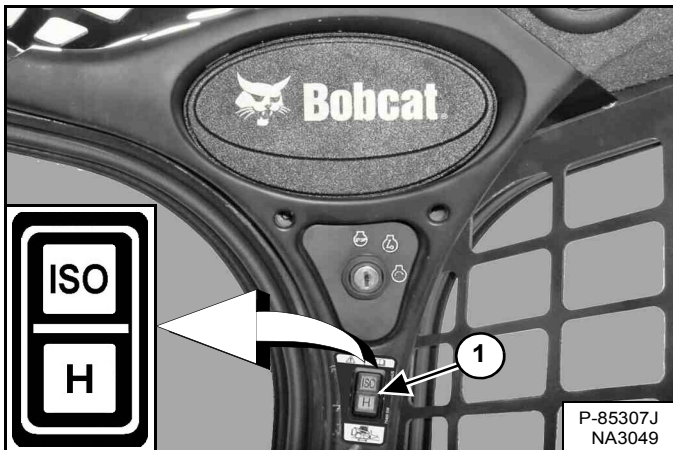

Sélectionnez le schéma de commande ISO ou H (1) [Figure 109].

Figure 110

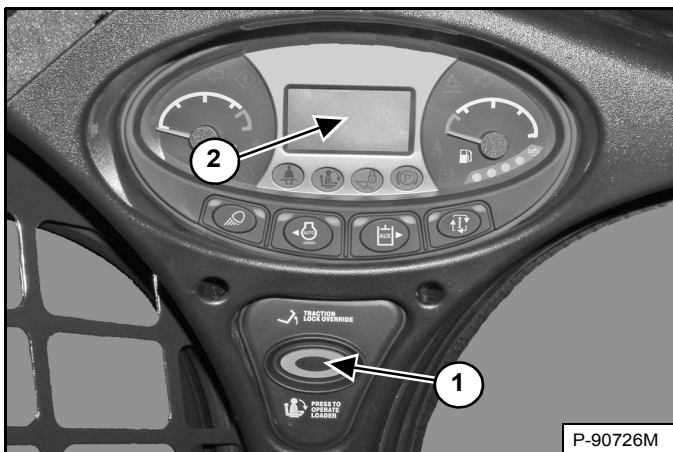

Enfoncez le bouton PRESS TO OPERATE LOADER (APPUYER POUR UTILISER LA CHARGEUSE) (1) [Figure 110] pour activer le système BICS™ et les fonctions hydrauliques de la chargeuse.

Le réglage actuel de la réaction d'entraînement apparaît brièvement sur l'affichage des données (2) chaque fois que le bouton PRESS TO OPERATE LOADER (APPUYER POUR UTILISER LA CHARGEUSE) (1) [Figure 110] est enfoncé.

**REMARQUE :** le témoin de la position actuelle du contacteur (ISO ou H) clignote pour indiquer qu'il faut appuyer sur le bouton PRESS TO OPERATE LOADER (APPUYER POUR UTILISER LA CHARGEUSE). Ce témoin clignote lorsque le contacteur à clé est sur MARCHÉ et s'allume en continu dès que le bouton PRESS TO OPERATE LOADER (APPUYER POUR UTILISER LA CHARGEUSE) est enfoncé. Si le schéma de commande (ISO/H) est modifié durant la translation, le schéma actif reste allumé en continu et le schéma en attente clignote. Après le retour des commandes au point NEUTRE, le témoin du schéma actif s'éteint et celui du schéma en attente clignote jusqu'à ce que le bouton PRESS TO OPERATE LOADER (APPUYER POUR UTILISER LA CHARGEUSE) soit enfoncé.



## AVERTISSEMENT

### RISQUE DE BLESSURES GRAVES, VOIRE MORTELLES

Quand le moteur tourne dans un lieu clos, laissez entrer de l'air frais pour éviter toute concentration de gaz d'échappement. En cas de stationnement, dirigez l'échappement vers l'extérieur. Les gaz d'échappement dégagent des émanations inodores et incolores susceptibles d'être mortelles.

W-2050-0807

## DÉMARRAGE DU MOTEUR (SUITE)

### Tableau à démarrage sans clé



## AVERTISSEMENT

### RISQUE DE BLESSURES GRAVES, VOIRE MORTELLES

- Certaines pièces du moteur ainsi que les gaz d'échappement peuvent être très chauds. Éloignez donc les matériaux inflammables.
- N'utilisez jamais la machine dans un environnement qui contient des poussières ou des gaz explosifs.

W-2051-0212

Effectuez la PROCÉDURE PRÉALABLE AU DÉMARRAGE. (Voir PROCÉDURE PRÉALABLE AU DÉMARRAGE page 91.)

Figure 111



Placez la commande d'accélérateur en position de ralenti bas [Figure 111].

**REMARQUE :** sur les chargeuses équipées du tableau de bord à démarrage sans clé, un mot de passe permanent (maître) est défini de manière aléatoire en usine. Un mot de passe propriétaire est aussi affecté à la chargeuse. Vous pouvez le remplacer pour interdire toute utilisation non autorisée de la chargeuse. (Voir Modification du mot de passe propriétaire page 208.) Conservez une trace écrite du mot de passe dans un endroit sûr au cas où vous l'oublieriez.

**REMARQUE :** la fonction de déverrouillage du mot de passe permet d'utiliser la chargeuse sans mot de passe. (Voir Fonction de déverrouillage du mot de passe page 208.)

Figure 112

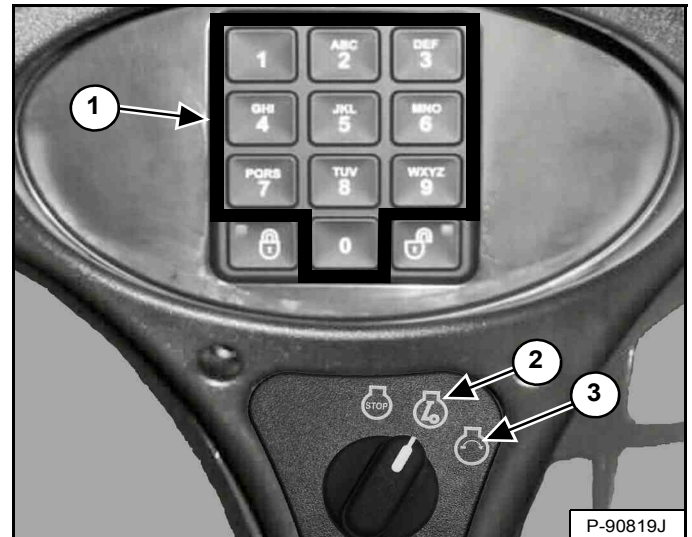

Tournez le contacteur à clé sur la position MARCHÉ (2). Les témoins du tableau de bord gauche s'ALLUMENT brièvement tandis que le tableau de bord/système de surveillance exécute un test automatique. Utilisez le pavé numérique (1) [Figure 112] pour saisir le mot de passe.

Figure 113

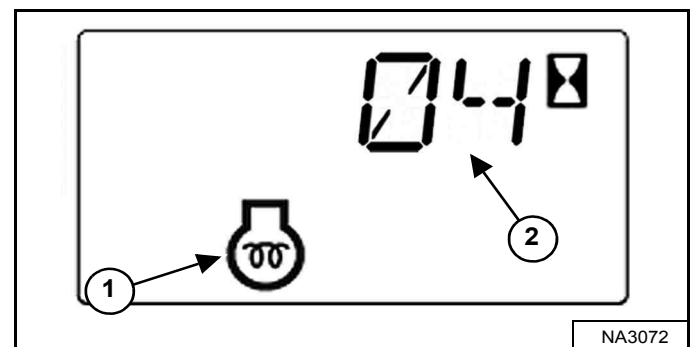

Si la température est basse, le préchauffage d'admission d'air s'active automatiquement. L'icône du préchauffage du moteur (1) s'allume et le temps de préchauffage est décompté sur l'affichage des données (2) [Figure 113].

**REMARQUE :** par temps froid, il est recommandé d'allumer deux fois le chauffage d'admission avant d'essayer de démarrer le moteur. Ceci permet au moteur de chauffer plus longtemps avant le démarrage par temps froid.

Quand l'icône de préchauffage s'ÉTEINT, tournez le contacteur à clé sur la position DÉMARRAGE (3). Relâchez la clé dès que le moteur démarre et laissez-la revenir en position MARCHÉ (2) [Figure 112].

## DÉMARRAGE DU MOTEUR (SUITE)

### Tableau à démarrage sans clé (suite)

**REMARQUE :** avant de mettre le moteur en marche, assurez-vous que les deux manipulateurs sont au point NEUTRE. Ne déplacez pas les manipulateurs du point NEUTRE pendant que vous tournez la clé sur MARCHÉ ou DÉMARRAGE avec le BICS™ activé.



## AVERTISSEMENT

### RISQUE DE BLESSURES GRAVES, VOIRE MORTELLES

- Attachez la ceinture de sécurité, démarrez et conduisez la chargeuse uniquement depuis le siège de l'opérateur.
- Ne portez jamais de vêtements amples lorsque vous travaillez à proximité de la machine.

W-2135-1108

Figure 114

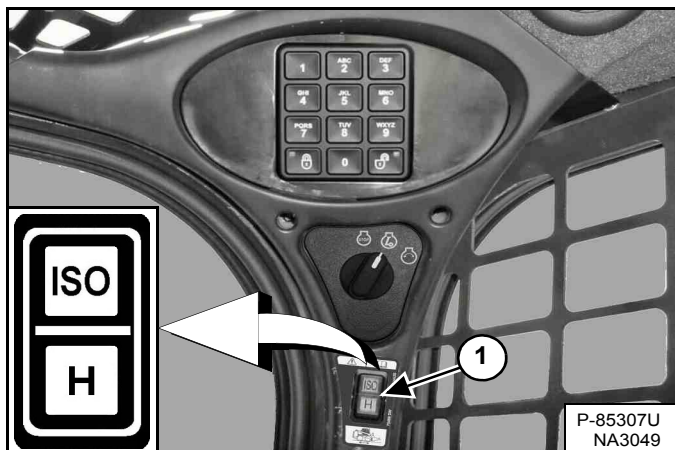

Sélectionnez le schéma de commande ISO ou H (1) [Figure 114].

Figure 115

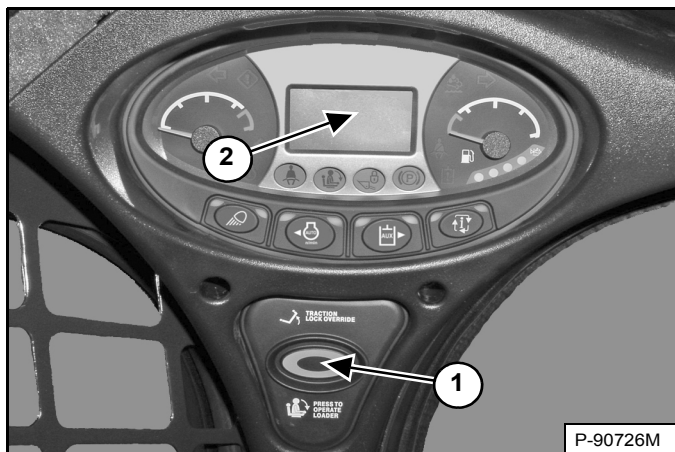

Enfoncez le bouton PRESS TO OPERATE LOADER (APPUYER POUR UTILISER LA CHARGEUSE) (1) [Figure 115] pour activer le système BICS™ et les fonctions hydrauliques de la chargeuse.

Le réglage actuel de la réaction d'entraînement apparaît brièvement sur l'affichage des données (2) chaque fois que le bouton PRESS TO OPERATE LOADER (APPUYER POUR UTILISER LA CHARGEUSE) (1) [Figure 115] est enfoncé.

**REMARQUE :** le témoin de la position actuelle du contacteur (ISO ou H) clignote pour indiquer qu'il faut appuyer sur le bouton PRESS TO OPERATE LOADER (APPUYER POUR UTILISER LA CHARGEUSE). Ce témoin clignote lorsque le contacteur à clé est sur MARCHÉ et s'allume en continu dès que le bouton PRESS TO OPERATE LOADER (APPUYER POUR UTILISER LA CHARGEUSE) est enfoncé. Si le schéma de commande (ISO/H) est modifié durant la translation, le schéma actif reste allumé en continu et le schéma en attente clignote. Après le retour des commandes au point NEUTRE, le témoin du schéma actif s'éteint et celui du schéma en attente clignote jusqu'à ce que le bouton PRESS TO OPERATE LOADER (APPUYER POUR UTILISER LA CHARGEUSE) soit enfoncé.



## AVERTISSEMENT

### RISQUE DE BLESSURES GRAVES, VOIRE MORTELLES

Quand le moteur tourne dans un lieu clos, laissez entrer de l'air frais pour éviter toute concentration de gaz d'échappement. En cas de stationnement, dirigez l'échappement vers l'extérieur. Les gaz d'échappement dégagent des émanations inodores et incolores susceptibles d'être mortelles.

W-2050-0807



## DÉMARRAGE DU MOTEUR (SUITE)

### Tableau de bord Deluxe



#### RISQUE DE BLESSURES GRAVES, VOIRE MORTELLES

- Certaines pièces du moteur ainsi que les gaz d'échappement peuvent être très chauds. Éloignez donc les matériaux inflammables.
- N'utilisez jamais la machine dans un environnement qui contient des poussières ou des gaz explosifs.

W-2051-0212

Effectuez la PROCÉDURE PRÉALABLE AU DÉMARRAGE. (Voir PROCÉDURE PRÉALABLE AU DÉMARRAGE page 91.)

Figure 116

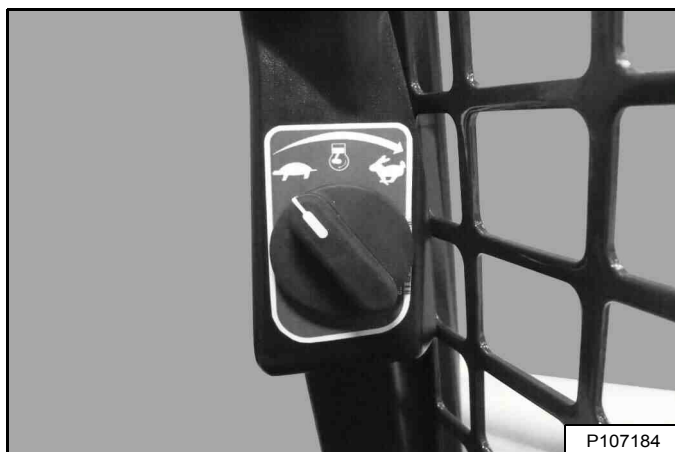

Placez la commande d'accélérateur en position de ralenti bas [Figure 116].

**REMARQUE :** sur les chargeuses équipées du tableau de bord Deluxe, un mot de passe permanent (maître) est défini de manière aléatoire en usine. Un mot de passe propriétaire est aussi affecté à la chargeuse. Ce mot de passe vous sera communiqué par votre concessionnaire. Remplacez-le par un mot de passe facile à retenir pour interdire toute utilisation non autorisée de la chargeuse. (Voir Modification du mot de passe propriétaire page 209.) Conservez une trace écrite du mot de passe dans un endroit sûr au cas où vous l'oublieriez.

**REMARQUE :** la fonction de déverrouillage du mot de passe permet d'utiliser la chargeuse sans mot de passe. (Voir Fonction de déverrouillage du mot de passe page 210.)

Figure 117



Tournez le contacteur à clé sur la position MARCHÉ (2). Les témoins du tableau de bord gauche s'ALLUMENT brièvement tandis que le tableau de bord/système de surveillance exécute un test automatique. Utilisez le pavé numérique (1) [Figure 117] pour saisir le mot de passe.

Figure 118

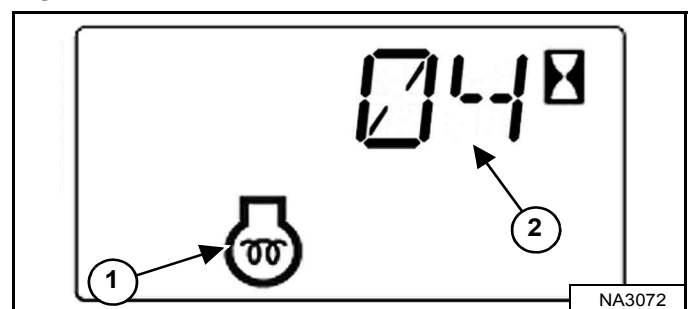

Si la température est basse, le préchauffage d'admission d'air s'active automatiquement. L'icône du préchauffage du moteur (1) s'allume et le temps de préchauffage est décompté sur l'affichage des données (2) [Figure 118].

**REMARQUE :** l'écran du tableau de bord Deluxe affiche également une icône de préchauffage du moteur et la mention [WAIT TO START] (Patience avant le démarrage).

**REMARQUE :** par temps froid, il est recommandé d'allumer deux fois le chauffage d'admission avant d'essayer de démarrer le moteur. Ceci permet au moteur de chauffer plus longtemps avant le démarrage par temps froid.

Quand l'icône de préchauffage s'éteint, tournez le contacteur à clé sur la position DÉMARRAGE (3). Relâchez la clé dès que le moteur démarre et laissez-la revenir en position MARCHÉ (2) [Figure 117].

## DÉMARRAGE DU MOTEUR (SUITE)

### Tableau de bord Deluxe (suite)

**REMARQUE :** avant de mettre le moteur en marche, assurez-vous que les deux manipulateurs sont au point NEUTRE. Ne déplacez pas les manipulateurs du point NEUTRE pendant que vous tournez la clé sur MARCHE ou DÉMARRAGE avec le BICS™ activé.

## AVERTISSEMENT

### RISQUE DE BLESSURES GRAVES, VOIRE MORTELLES

- Attachez la ceinture de sécurité, démarrez et conduisez la chargeuse uniquement depuis le siège de l'opérateur.
- Ne portez jamais de vêtements amples lorsque vous travaillez à proximité de la machine.

W-2135-1108

Figure 119

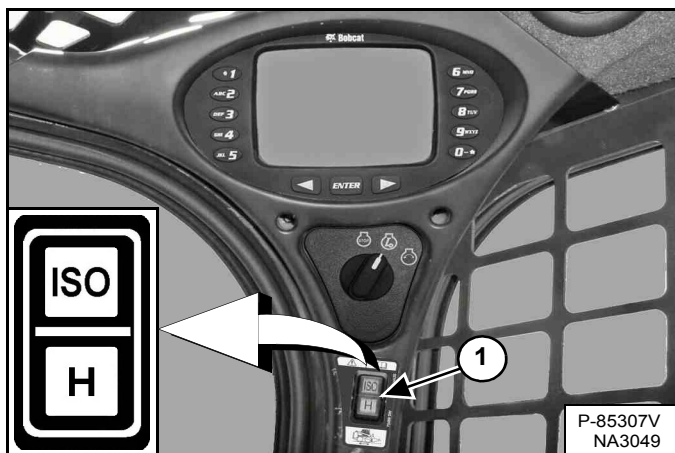

Sélectionnez le schéma de commande ISO ou H (1) [Figure 119].

Figure 120

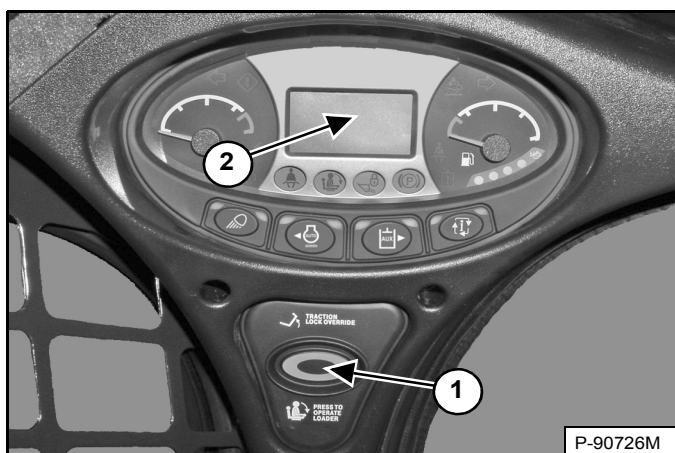

Enfoncez le bouton PRESS TO OPERATE LOADER (APPUYER POUR UTILISER LA CHARGEUSE) (1) [Figure 120] pour activer le système BICS™ et les fonctions hydrauliques de la chargeuse.

Le réglage actuel de la réaction d'entraînement apparaît brièvement sur l'affichage des données (2) chaque fois que le bouton PRESS TO OPERATE LOADER (APPUYER POUR UTILISER LA CHARGEUSE) (1) [Figure 120] est enfoncé.

**REMARQUE :** le témoin de la position actuelle du contacteur (ISO ou H) clignote pour indiquer qu'il faut appuyer sur le bouton PRESS TO OPERATE LOADER (APPUYER POUR UTILISER LA CHARGEUSE). Ce témoin clignote lorsque le contacteur à clé est sur MARCHE et s'allume en continu dès que le bouton PRESS TO OPERATE LOADER (APPUYER POUR UTILISER LA CHARGEUSE) est enfoncé. Si le schéma de commande (ISO/H) est modifié durant la translation, le schéma actif reste allumé en continu et le schéma en attente clignote. Après le retour des commandes au point NEUTRE, le témoin du schéma actif s'éteint et celui du schéma en attente clignote jusqu'à ce que le bouton PRESS TO OPERATE LOADER (APPUYER POUR UTILISER LA CHARGEUSE) soit enfoncé.

## AVERTISSEMENT

### RISQUE DE BLESSURES GRAVES, VOIRE MORTELLES

Quand le moteur tourne dans un lieu clos, laissez entrer de l'air frais pour éviter toute concentration de gaz d'échappement. En cas de stationnement, dirigez l'échappement vers l'extérieur. Les gaz d'échappement dégagent des émanations inodores et incolores susceptibles d'être mortelles.

W-2050-0807



## DÉMARRAGE DU MOTEUR (SUITE)

### Réchauffement du système hydraulique/ hydrostatique

Laissez tourner le moteur pendant au moins 5 minutes pour le réchauffer ainsi que l'huile hydrostatique avant d'utiliser la chargeuse.

**REMARQUE :** l'intégralité de la plage de commande de vitesse du moteur n'est pas disponible si le contrôleur du moteur détermine que le moteur n'est pas suffisamment chaud.

## IMPORTANT

Quand la température est inférieure à  $-30\text{ }^{\circ}\text{C}$  ( $-20\text{ }^{\circ}\text{F}$ ), vous devez réchauffer l'huile hydrostatique avant de mettre le moteur en marche. En effet, à si basse température, le système hydrostatique n'est pas suffisamment alimenté et risque d'être endommagé. Dans la mesure du possible, stationnez la machine dans un endroit où la température est supérieure à  $-18\text{ }^{\circ}\text{C}$  ( $0\text{ }^{\circ}\text{F}$ ).

I-2007-0910

### Démarrage par temps froid



## AVERTISSEMENT

**UNE EXPLOSION PEUT PROVOQUER DES BLESSURES GRAVES, VOIRE MORTELLES, OU ENDOMMAGER GRAVEMENT LE MOTEUR**  
N'UTILISEZ PAS d'éther ni de liquide d'aide au démarrage sur un système équipé de bougies de préchauffage ou d'un préchauffage de l'admission d'air.

W-2071-0415

Quand la température est inférieure à  $0\text{ }^{\circ}\text{C}$ , procédez de la manière suivante pour démarrer plus facilement le moteur :

- Remplacez l'huile moteur par une huile dont le type et la viscosité sont appropriés aux températures de démarrage prévues. (Voir Tableau des huiles moteur page 148.)
- Veillez à ce que la batterie soit complètement chargée.
- Installez un réchauffeur de moteur, disponible auprès de votre concessionnaire Bobcat.

**REMARQUE :** l'écran d'affichage du tableau de bord Deluxe peut ne pas être à sa luminosité maximum quand la température est inférieure à  $-26\text{ }^{\circ}\text{C}$  ( $-15\text{ }^{\circ}\text{F}$ ). Le réchauffement de l'écran d'affichage peut durer de 30 secondes à plusieurs minutes. Tous les systèmes demeurent sous surveillance, même lorsque l'écran est éteint.

### Commande d'accélérateur par temps froid

Figure 121



Le contrôleur du moteur limite la vitesse et le couple du moteur lorsque sa température est trop basse. Le contrôleur du moteur génère alors automatiquement les indications et les actions suivantes :

1. Le code de service **[COLD]** apparaît sur l'affichage des données **[Figure 121]**.
2. Le contrôleur du moteur outrepassa le réglage de la commande d'accélérateur de l'opérateur et maintient une vitesse de chauffage du moteur optimale.  
  
Le fait de déplacer la commande d'accélérateur fait retentir trois fois l'alarme. L'accélération reste impossible.
3. L'alarme retentit deux fois et les informations affichées disparaissent au profit de l'horamètre dès que le contrôleur du moteur ne limite plus la commande d'accélérateur. La commande d'accélérateur est de nouveau disponible pour l'opérateur.

**REMARQUE :** le moteur reste au ralenti bas tant que l'opérateur n'a pas activé la commande d'accélérateur, quelle que soit la position de cette commande.

L'intégralité de la plage de commande de vitesse du moteur peut ne pas être disponible tant que le contrôleur du moteur n'a pas déterminé que le moteur était suffisamment chaud.

## SURVEILLANCE DES AFFICHAGES

### Tableau de bord gauche

Figure 122



Contrôlez régulièrement les cadrans de température et de niveau de carburant ainsi que les témoins BICS™ (tous doivent être ÉTEINTS pour utiliser la chargeuse) [Figure 122].

Après avoir démarré le moteur, contrôlez régulièrement le tableau de bord gauche [Figure 122] pour surveiller le fonctionnement de la machine.

En présence d'un défaut, l'icône correspondante s'affiche.

**EXEMPLE** : température élevée du liquide de refroidissement moteur.

L'icône de température du liquide de refroidissement moteur (1) [Figure 122] est ALLUMÉE.

Appuyez sur le bouton « Information » (2) [Figure 122] pour faire défiler l'affichage des données jusqu'à ce que l'écran des codes de service s'affiche. Un des CODES DE SERVICE suivants s'affiche.

- [M0810] Température trop élevée du liquide de refroidissement
- [M0811] Température extrêmement élevée du liquide de refroidissement

Trouvez la cause du code de service et corrigez-la avant d'utiliser la chargeuse de nouveau. (Voir Liste des codes de service page 191.)

**REMARQUE** : Le tableau de bord Deluxe en option offre un affichage supplémentaire des codes de service contenant une brève description. (Voir Affichage des codes de service page 190.)

### Avertissement et arrêt sécurité

En présence d'un AVERTISSEMENT, l'icône lumineuse correspondante s'ALLUME et l'alarme émet 3 bips. Si cette condition persiste, le moteur ou le système hydraulique de la chargeuse risque d'être endommagé.

En présence d'un ARRÊT SÉCURITÉ, l'icône lumineuse correspondante s'ALLUME et l'alarme retentit en continu. Le système de surveillance arrête automatiquement le moteur au bout de 15 secondes. Le moteur peut être redémarré seulement pour déplacer ou repositionner la chargeuse.

La fonction d'ARRÊT SÉCURITÉ est associée aux icônes suivantes :

#### Avertissement général

#### Dysfonctionnement du moteur

#### Température du liquide de refroidissement moteur

#### Dysfonctionnement du système hydraulique

## ARRÊT DU MOTEUR ET SORTIE DE LA CHARGEUSE

### Procédure

Arrêtez la chargeuse sur une surface plane et de niveau.

Abaissez complètement les bras de levage et posez l'accessoire à plat sur le sol.

Figure 123



Placez la commande d'accélérateur en position de ralenti bas [Figure 123].

Serrez le frein de stationnement.

Figure 124

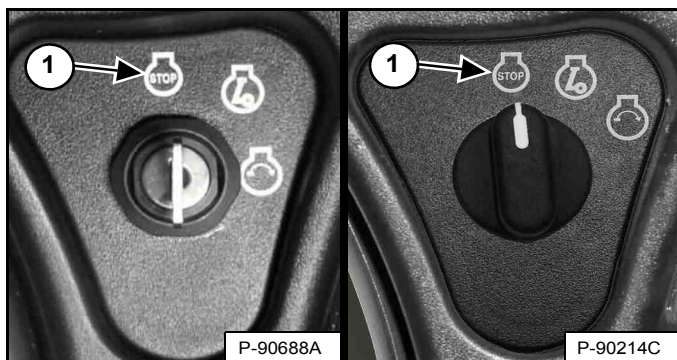

Tournez le contacteur à clé sur la position STOP (1) [Figure 124].

**REMARQUE :** si les feux de la chargeuse sont ALLUMÉS, ils restent ALLUMÉS pendant environ 90 secondes après l'ARRÊT de la chargeuse.

**REMARQUE :** les ventilateurs de refroidissement de la porte arrière peuvent continuer de tourner pendant quelques minutes.

Levez l'arceau de siège et assurez-vous que les fonctions de levage et de cavage sont désactivées.

Détachez la ceinture de sécurité.

**(Tableau standard à contacteur à clé)** Retirez la clé du contacteur pour empêcher toute personne non autorisée d'utiliser la chargeuse.

**REMARQUE :** activer la fonction de déverrouillage du mot de passe sur les machines équipées du tableau de bord à démarrage sans clé ou du tableau Deluxe permet d'utiliser la chargeuse sans mot de passe. (Voir Fonction de déverrouillage du mot de passe page 208.) ou (Voir Fonction de déverrouillage du mot de passe page 210.)

Figure 125



Sortez de la chargeuse en utilisant les mains courantes, les antidérapants et les marchepieds (en maintenant un contact en trois points) [Figure 125].



## AVERTISSEMENT

### RISQUE DE BLESSURES GRAVES, VOIRE MORTELLES

Avant de quitter le siège de l'opérateur :

- Abaissez les bras de levage et posez l'accessoire à plat sur le sol.
- Arrêtez le moteur.
- Serrez le frein de stationnement.
- Relevez l'arceau de siège.
- Mettez toutes les commandes au point NEUTRE/ en position VERROUILLÉE pour vous assurer que les fonctions de levage, de cavage et de translation sont désactivées.

Le dispositif de l'arceau de siège doit désactiver ces fonctions lorsque l'arceau est relevé. Si ces fonctions ne sont pas désactivées, consultez votre concessionnaire Bobcat pour qu'il effectue les réparations nécessaires.

W-2463-1110



## CONTREPOIDS

### Description

Des contrepoids peuvent être installés sur la chargeuse. Consultez votre concessionnaire Bobcat pour des informations sur les contrepoids de chargeuses approuvés et sur les configurations recommandées selon les travaux effectués et l'accessoire utilisé.

### Effet sur la chargeuse et sur son utilisation

L'installation de contrepoids sur cette chargeuse n'altère pas le bon fonctionnement de la chargeuse et de l'accessoire. Suivez toujours les instructions fournies dans ce manuel lorsque la chargeuse que vous utilisez est équipée de contrepoids.

Dans certaines situations, par contre, les contrepoids installés sur la chargeuse peuvent avoir un effet sur la chargeuse et sur son utilisation. Quelques exemples :

- Augmentation du poids de la machine
- Augmentation de la capacité de charge nominale
- Direction plus dure
- Usure des chenilles plus rapide ou inégale
- Consommation de puissance plus importante

### Quand faut-il utiliser des contrepoids ?

Installez des contrepoids pour accroître la capacité de charge nominale de la chargeuse afin d'améliorer les performances de l'accessoire pour certains travaux. Quelques exemples :

- Utilisation de fourches à palettes avec des charges palettisées
- Utilisation de grappins ou de fourches à balles
- Utilisation de godets pour manipuler des matériaux en vrac sans creuser

### Quand faut-il déposer les contrepoids ?

Déposez les contrepoids pour améliorer la force d'appui de l'accessoire et améliorer ainsi ses performances au cours de certains travaux. Quelques exemples :

- Excavation avec des godets
- Utilisation de marteaux hydrauliques, de décapeuses ou de râpeurs égalisateurs

### Équipements ayant un effet sur le poids de la machine

Si votre chargeuse est déjà équipée d'accessoires tels que les réservoirs d'eau ou les stabilisateurs arrière, l'installation de contrepoids n'est peut-être pas nécessaire.

Consultez votre concessionnaire Bobcat pour plus d'informations sur l'utilisation des contrepoids avec vos accessoires et équipements.

**ACCESSOIRES**

**Choix du godet**



**AVERTISSEMENT**

**RISQUE DE BLESSURES GRAVES,  
VOIRE MORTELLES**

N'utilisez jamais d'accessoires ni de godets qui ne sont pas approuvés par Bobcat. Des godets et accessoires garantissant la sécurité de charges de densités spécifiques sont approuvés pour chaque modèle. Les accessoires non approuvés peuvent causer des blessures graves, voire mortelles.

W-2052-0907

**REMARQUE :** l'utilisation d'accessoires non approuvés sur votre chargeuse Bobcat annule sa garantie.

Votre concessionnaire peut vous renseigner sur les accessoires et les godets approuvés par Bobcat pour chaque modèle de chargeuse. Les godets et les accessoires sont approuvés selon la capacité de charge nominale et la sécurité de fixation sur le Bob-Tach.

La capacité nominale de cette chargeuse est spécifiée sur un autocollant apposé dans la cabine. (Voir Performances page 214.)

**REMARQUE :** la capacité de charge nominale d'une chargeuse peut varier en fonction du châssis inférieur ou des chenilles dont elle est équipée.

La capacité nominale est calculée avec un godet et un matériau de densité normale (par exemple de la terre ou du gravier sec). Si vous utilisez un godet plus long, le centre de gravité se déplace vers l'avant, ce qui réduit la capacité nominale. Si vous chargez un matériau extrêmement dense, réduisez le volume pour éviter les surcharges.

**Figure 126**

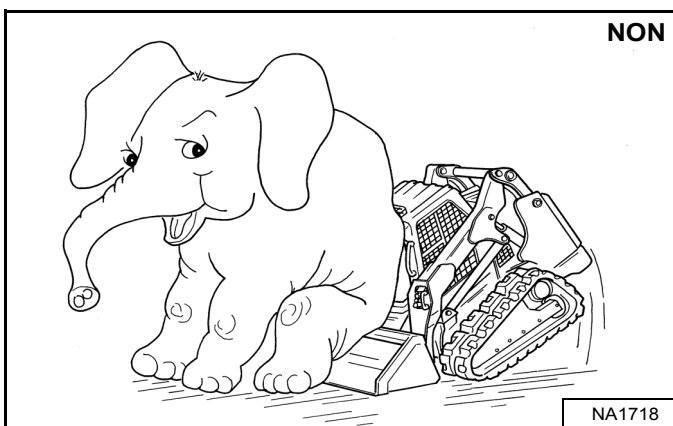

Le dépassement de la capacité de charge nominale [Figure 126] peut entraîner les problèmes suivants :

- Direction difficile
- Usure rapide des chenilles
- Perte de stabilité
- Diminution de la durée de vie de la chargeuse Bobcat

Utilisez toujours un godet dont la dimension est adaptée au type et à la densité du matériau à charger. Pour charger les matériaux en toute sécurité et éviter d'endommager la chargeuse, l'accessoire (ou le godet) doit pouvoir accepter une charge complète sans dépasser la capacité de charge nominale de la machine. Les charges partielles rendent la direction plus difficile.

**Fourches à palettes**

**Figure 127**

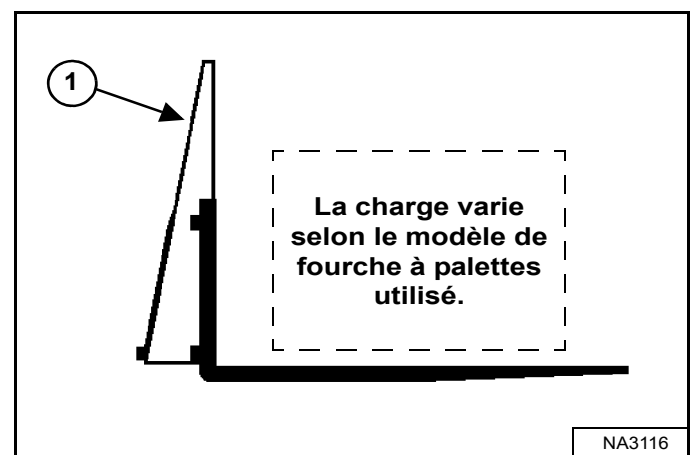

La charge maximale pouvant être déplacée à l'aide de fourches à palettes est indiquée sur un autocollant situé sur le châssis des fourches (1) [Figure 127].

Pour plus d'informations sur le contrôle, l'entretien et le remplacement des fourches à palettes, contactez votre concessionnaire Bobcat. Pour plus d'informations sur la capacité nominale en cas d'utilisation de fourches à palettes ainsi que d'autres accessoires, contactez votre concessionnaire Bobcat.



**AVERTISSEMENT**

**RISQUE DE BLESSURES GRAVES,  
VOIRE MORTELLES**

Ne dépassez jamais la capacité de charge nominale. Toute charge excessive peut faire basculer la machine ou entraîner une perte de contrôle.

W-2053-0903



## ACCESSOIRES (SUITE)

### Installation et dépose de l'accessoire (Bob-Tach mécanique)

Le Bob-Tach permet de changer rapidement de godets et d'accessoires. Pour installer d'autres accessoires, consultez le Manuel de l'Opérateur et d'Entretien de l'accessoire concerné.

#### Installation

Figure 128

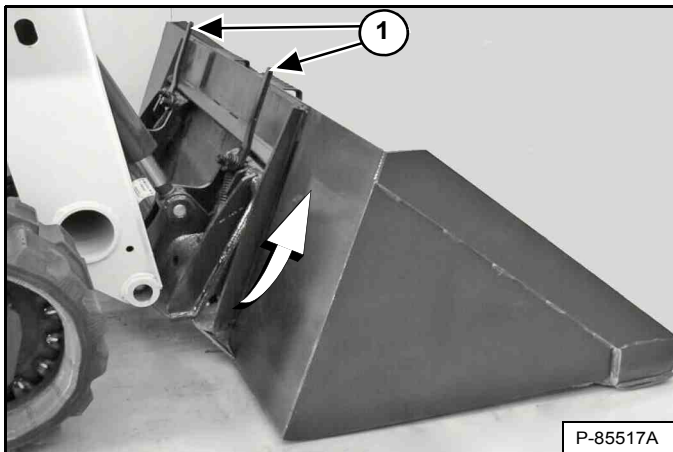

Relevez complètement les leviers du Bob-Tach (1) (cales entièrement levées) [Figure 128].

Entrez dans la chargeuse et exécutez la PROCÉDURE PRÉALABLE AU DÉMARRAGE. (Voir PROCÉDURE PRÉALABLE AU DÉMARRAGE page 91.)

Démarrez le moteur, appuyez sur le bouton PRESS TO OPERATE LOADER (APPUYER POUR UTILISER LA CHARGEUSE) et libérez le frein de stationnement.

Abaissez les bras de levage et inclinez le Bob-Tach vers l'avant.

Avancez lentement la chargeuse jusqu'à ce que le bord supérieur du Bob-Tach soit complètement sous le gousset supérieur du châssis de fixation du godet [Figure 128] (ou autre accessoire).

**REMARQUE :** veillez à ne pas heurter l'accessoire avec les leviers du Bob-Tach.

Figure 129

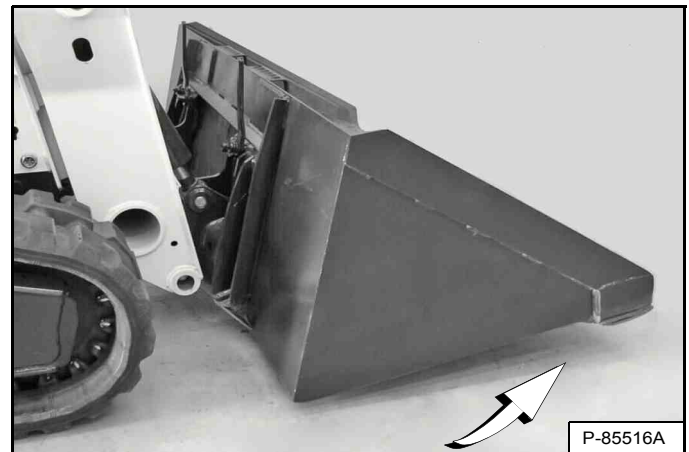

Inclinez le Bob-Tach vers l'arrière jusqu'à ce que le bord d'attaque du godet (ou autre accessoire) décolle légèrement du sol [Figure 129]. Cette procédure permet au châssis de fixation du godet de se plaquer contre l'avant du Bob-Tach.

Arrêtez le moteur et sortez de la chargeuse. (Voir ARRÊT DU MOTEUR ET SORTIE DE LA CHARGEUSE page 103.)



## AVERTISSEMENT

### RISQUE DE BLESSURES GRAVES, VOIRE MORTELLES

Avant de quitter le siège de l'opérateur :

- Abaissez les bras de levage et posez l'accessoire à plat sur le sol.
- Arrêtez le moteur.
- Serrez le frein de stationnement.
- Relevez l'arceau de siège.
- Mettez toutes les commandes au point NEUTRE/ en position VERROUILLÉE pour vous assurer que les fonctions de levage, de cavage et de translation sont désactivées.

Le dispositif de l'arceau de siège doit désactiver ces fonctions lorsque l'arceau est relevé. Si ces fonctions ne sont pas désactivées, consultez votre concessionnaire Bobcat pour qu'il effectue les réparations nécessaires.

W-2463-1110

## ACCESSOIRES (SUITE)

### Installation et dépose de l'accessoire (Bob-Tach mécanique) (suite)

Installation (suite)

Figure 130

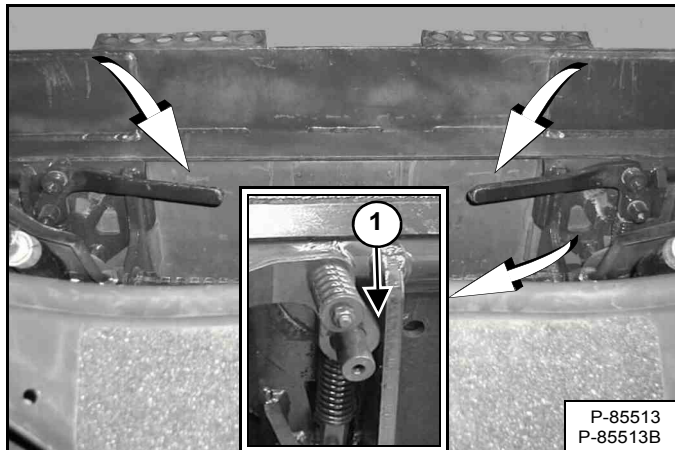

Abaissez les leviers du Bob-Tach jusqu'à ce qu'ils soient complètement verrouillés [Figure 130] (cales complètement engagées dans les orifices du châssis de fixation de l'accessoire).

Lorsqu'ils sont verrouillés, les deux leviers doivent être en contact avec le châssis comme indiqué (1) [Figure 130].

Si les deux leviers ne s'engagent pas en position verrouillée, contactez votre concessionnaire Bobcat pour l'entretien du dispositif.

Figure 131

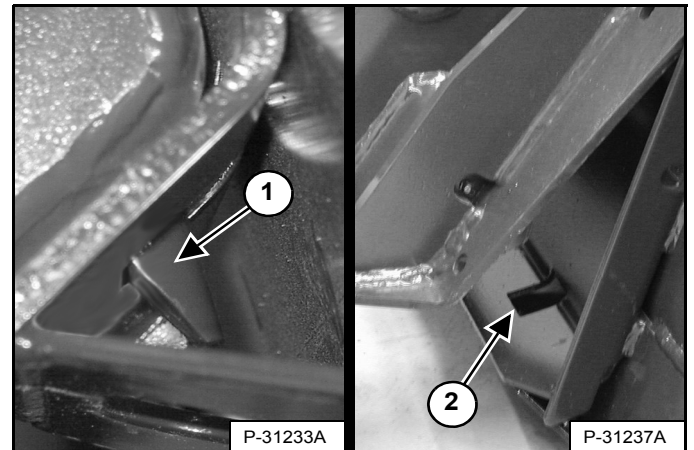

Les cales (1) doivent dépasser des orifices (2) [Figure 131] du châssis de fixation du godet (ou autre accessoire) afin de maintenir fermement le godet sur le Bob-Tach.



## AVERTISSEMENT

**RISQUE DE BLESSURES GRAVES,  
VOIRE MORTELLES**

**Les cales du Bob-Tach doivent dépasser des orifices du châssis de fixation de l'accessoire. Les leviers doivent être complètement abaissés et verrouillés, sinon l'accessoire risque de se détacher.**

W-2715-0208

## ACCESSOIRES (SUITE)

### Installation et dépose de l'accessoire (Bob-Tach mécanique) (suite)

#### Dépose

Abaissez les bras de levage et posez l'accessoire à plat sur le sol. Abaissez ou fermez tout équipement hydraulique (selon modèle).

Arrêtez le moteur et sortez de la chargeuse. (Voir ARRÊT DU MOTEUR ET SORTIE DE LA CHARGEUSE page 103.)



## AVERTISSEMENT

**RISQUE DE BLESSURES GRAVES,  
VOIRE MORTELLES**

Avant de quitter le siège de l'opérateur :

- Abaissez les bras de levage et posez l'accessoire à plat sur le sol.
- Arrêtez le moteur.
- Serrez le frein de stationnement.
- Relevez l'arceau de siège.
- Mettez toutes les commandes au point NEUTRE/ en position VERROUILLÉE pour vous assurer que les fonctions de levage, de cavage et de translation sont désactivées.

Le dispositif de l'arceau de siège doit désactiver ces fonctions lorsque l'arceau est relevé. Si ces fonctions ne sont pas désactivées, consultez votre concessionnaire Bobcat pour qu'il effectue les réparations nécessaires.

W-2463-1110

Déconnectez de la chargeuse le faisceau électrique, et les conduites d'eau ou hydrauliques de l'accessoire (selon modèle). (Voir Libération de la pression hydraulique (chargeuse et accessoire) page 87.)

Figure 132

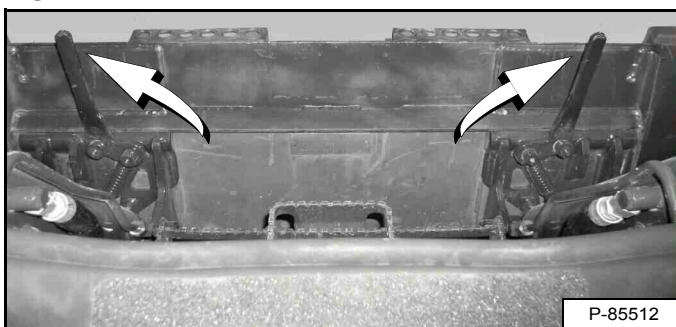

Relevez complètement les leviers du Bob-Tach [Figure 132] (cales entièrement levées).



## AVERTISSEMENT

**Les leviers du Bob-Tach sont sous tension de ressorts. Maintenez-les fermement et relâchez-les lentement pour éviter les blessures.**

W-2054-1285

Entrez dans la chargeuse et exécutez la PROCÉDURE PRÉALABLE AU DÉMARRAGE. (Voir PROCÉDURE PRÉALABLE AU DÉMARRAGE page 91.)

Démarrez le moteur, appuyez sur le bouton PRESS TO OPERATE LOADER (APPUYER POUR UTILISER LA CHARGEUSE) et libérez le frein de stationnement.

Figure 133

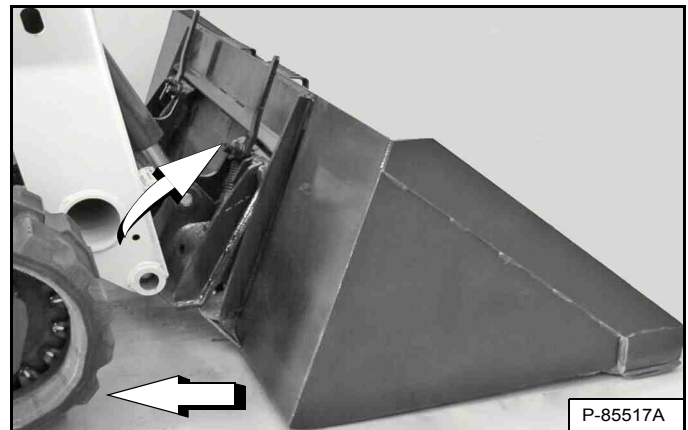

Inclinez le Bob-Tach vers l'avant et éloignez la chargeuse du godet ou de l'accessoire en marche arrière [Figure 133].

## ACCESSOIRES (SUITE)

### Installation et dépose de l'accessoire (Bob-Tach hydraulique)

Cette machine peut être équipée d'un Bob-Tach hydraulique.

Le Bob-Tach hydraulique permet de changer rapidement de godets et d'accessoires. Pour installer d'autres accessoires, consultez le Manuel de l'Opérateur et d'Entretien de l'accessoire concerné.

#### Installation

Entrez dans la chargeuse et exécutez la PROCÉDURE PRÉALABLE AU DÉMARRAGE. (Voir PROCÉDURE PRÉALABLE AU DÉMARRAGE page 91.)

Démarrez le moteur, appuyez sur le bouton PRESS TO OPERATE LOADER (APPUYER POUR UTILISER LA CHARGEUSE) et libérez le frein de stationnement.

Abaissez les bras de levage et inclinez le Bob-Tach vers l'avant.

Figure 134

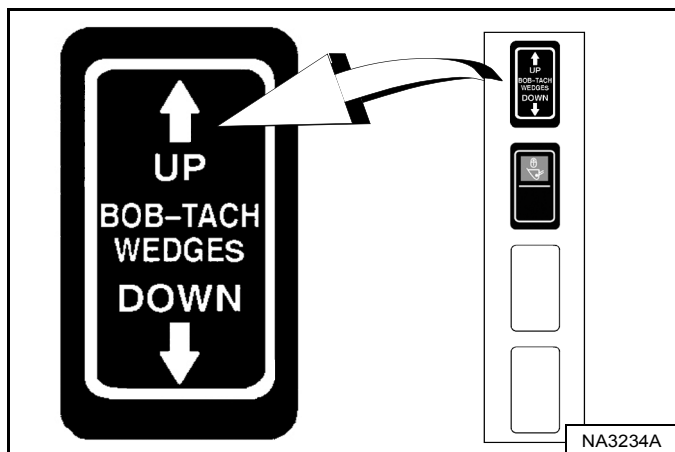
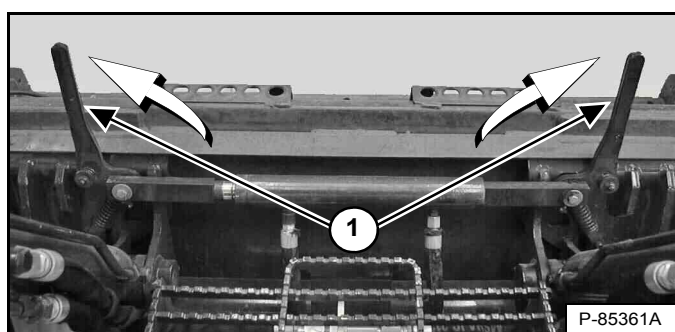

Figure 135



Appuyez sur le côté UP du contacteur BOB-TACH WEDGES (Montée des cales) (panneau des contacteurs droit) et maintenez-le enfoncé [Figure 134] jusqu'à ce que les leviers (1) [Figure 135] soient complètement relevés (cales entièrement levées).

Figure 136



Avancez lentement la chargeuse jusqu'à ce que le bord supérieur du Bob-Tach soit complètement sous le gousset supérieur du châssis de fixation du godet [Figure 136] (ou autre accessoire).

**REMARQUE :** veillez à ne pas heurter l'accessoire avec les leviers du Bob-Tach.

Figure 137

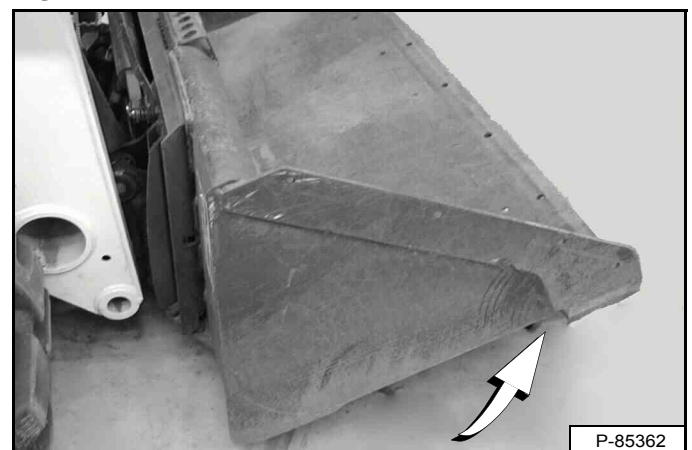

Inclinez le Bob-Tach vers l'arrière jusqu'à ce que le bord d'attaque du godet (ou autre accessoire) décolle légèrement du sol [Figure 137]. Cette procédure permet au châssis de fixation du godet de se plaquer contre l'avant du Bob-Tach.



ACCESSOIRES (SUITE)

Installation et dépose de l'accessoire (Bob-Tach hydraulique) (suite)

Installation (suite)

Figure 138

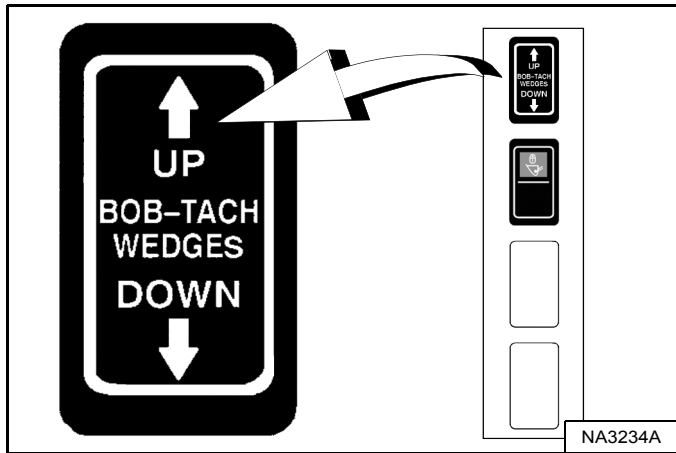

Appuyez sur le côté UP du contacteur BOB-TACH WEDGES (Montée des cales) (panneau des contacteurs droit) et maintenez-le enfoncé [Figure 138] jusqu'à ce que les leviers soient complètement engagés (cales complètement relevées).

**REMARQUE :** le système de Bob-Tach hydraulique fonctionne par un circuit sous pression constante d'huile hydraulique pour maintenir les cales en position engagée et éviter que l'accessoire ne se détache. Les cales peuvent de ce fait s'abaisser peu à peu. Il peut être nécessaire pour l'opérateur de réactiver le côté UP du contacteur BOB-TACH WEDGES (Montée des cales) avant d'installer un accessoire pour s'assurer que les deux cales sont complètement relevées.

Figure 139

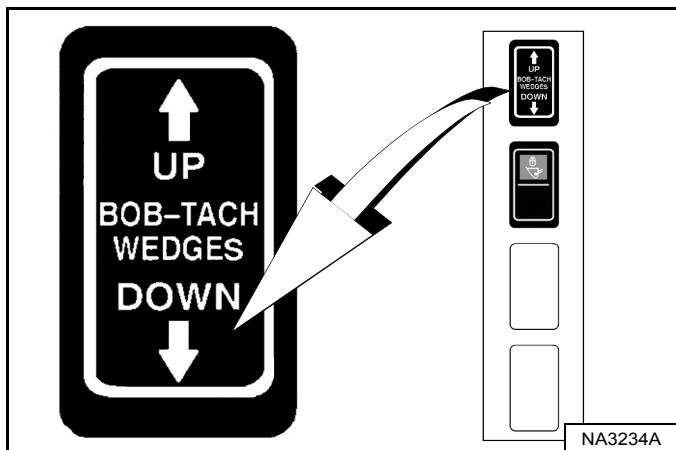
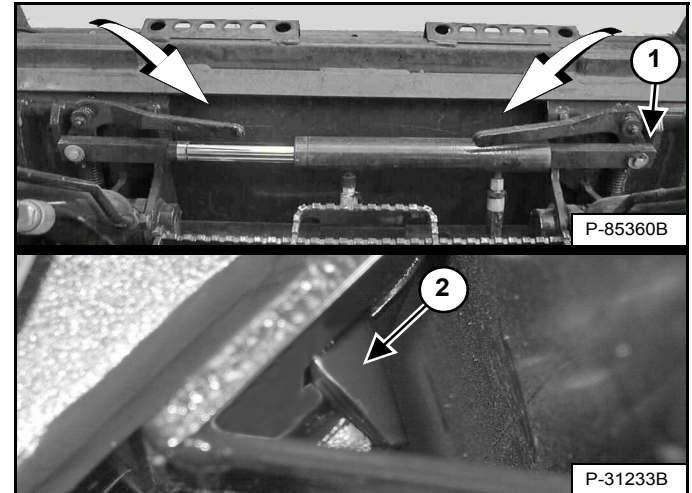

Figure 140



Appuyez sur le côté DOWN du contacteur BOB-TACH WEDGES (Descente des cales) (panneau des contacteurs droit) et maintenez-le enfoncé jusqu'à ce que les leviers [Figure 139] soient complètement engagés en position verrouillée [Figure 140] (les cales dépassent des orifices du châssis de fixation de l'accessoire).

Lorsqu'ils sont verrouillés, les deux leviers doivent être en contact avec le châssis comme indiqué (1) [Figure 140].

Si les deux leviers ne s'engagent pas en position verrouillée, contactez votre concessionnaire Bobcat pour l'entretien du dispositif.

Les cales (2) [Figure 140] doivent dépasser des orifices du châssis de fixation du godet (ou autre accessoire) afin de maintenir fermement le godet sur le Bob-Tach.



**AVERTISSEMENT**

**RISQUE DE BLESSURES GRAVES,  
VOIRE MORTELLES**

Les cales du Bob-Tach doivent dépasser des orifices du châssis de fixation de l'accessoire. Les leviers doivent être complètement abaissés et verrouillés, sinon l'accessoire risque de se détacher.

W-2715-0208



## ACCESSOIRES (SUITE)

### Installation et dépose de l'accessoire (Bob-Tach hydraulique) (suite)

#### Dépose

Abaissez les bras de levage et posez l'accessoire à plat sur le sol. Abaissez ou fermez tout équipement hydraulique (selon modèle).

En présence de connexions électriques ou de raccords hydrauliques :

1. Arrêtez le moteur et sortez de la chargeuse. (Voir ARRÊT DU MOTEUR ET SORTIE DE LA CHARGEUSE page 103.)



**RISQUE DE BLESSURES GRAVES,  
VOIRE MORTELLES**

Avant de quitter le siège de l'opérateur :

- Abaissez les bras de levage et posez l'accessoire à plat sur le sol.
- Arrêtez le moteur.
- Serrez le frein de stationnement.
- Relevez l'arceau de siège.
- Mettez toutes les commandes au point NEUTRE/ en position VERROUILLÉE pour vous assurer que les fonctions de levage, de cavage et de translation sont désactivées.

Le dispositif de l'arceau de siège doit désactiver ces fonctions lorsque l'arceau est relevé. Si ces fonctions ne sont pas désactivées, consultez votre concessionnaire Bobcat pour qu'il effectue les réparations nécessaires.

W-2463-1110

2. Déconnectez de la chargeuse le faisceau électrique, et les conduites d'eau ou hydrauliques de l'accessoire (selon modèle). (Voir Libération de la pression hydraulique (chargeuse et accessoire) page 87.)
3. Entrez dans la chargeuse et exécutez la PROCÉDURE PRÉALABLE AU DÉMARRAGE. (Voir PROCÉDURE PRÉALABLE AU DÉMARRAGE page 91.)
4. Démarrez le moteur, appuyez sur le bouton PRESS TO OPERATE LOADER (APPUYER POUR UTILISER LA CHARGEUSE) et libérez le frein de stationnement.

Figure 141

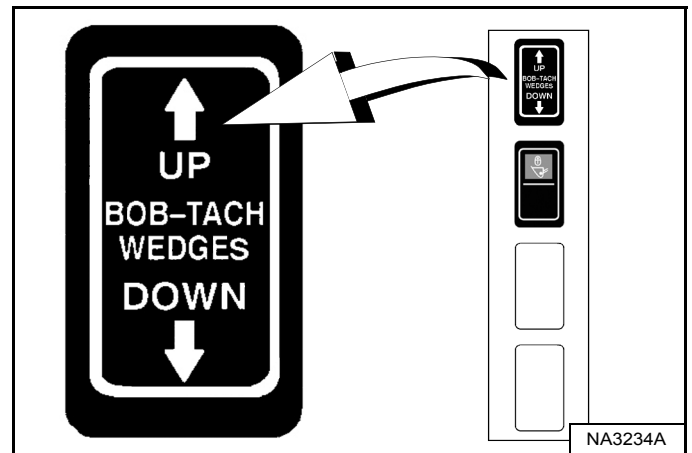

Appuyez sur le côté UP du contacteur BOB-TACH WEDGES (Montée des cales) (panneau des contacteurs droit) et maintenez-le enfoncé [Figure 141] jusqu'à ce que les leviers soient complètement engagés (cales complètement relevées).

Figure 142

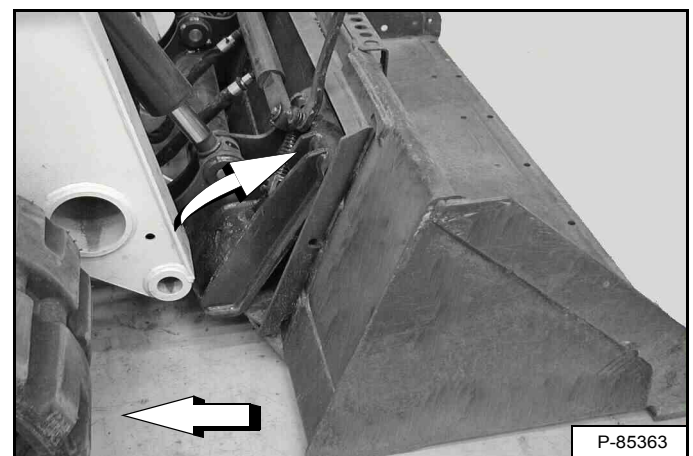

Inclinez le Bob-Tach vers l'avant et éloignez la chargeuse du godet ou de l'accessoire en marche arrière [Figure 142].

**REMARQUE :** le système de Bob-Tach hydraulique fonctionne par un circuit sous pression constante d'huile hydraulique pour maintenir les cales en position engagée et éviter que l'accessoire ne se détache. Les cales peuvent de ce fait s'abaisser peu à peu. Il peut être nécessaire pour l'opérateur de réactiver le côté UP du contacteur « BOB-TACH WEDGES » (Montée des cales) avant de déposer un accessoire pour s'assurer que les deux cales sont complètement relevées.

## CHENILLES ET CHÂSSIS INFÉRIEUR

### Introduction

Les chargeuses compactes sur chenilles Bobcat présentent de nombreux avantages. Leurs chenilles en caoutchouc offrent une portance très élevée, une faible pression au sol et une excellente traction sans causer de dégâts aux surfaces sensibles.

### Conseils d'utilisation et d'entretien de la chargeuse compacte sur chenilles

**Tension des chenilles :** il est important que la tension des chenilles soit correcte. Une tension trop faible des chenilles risque de provoquer un déchenillage. Si elles sont trop tendues, elles s'useront plus vite et exerceront plus de contraintes sur l'ensemble du système de traction (Voir TENSION DES CHENILLES page 171.)

Figure 143



**Virages :** sur l'asphalte ou le béton, utilisez le virage progressif (une commande plus en avant que l'autre) plutôt que le virage rapide (un commande en avant et l'autre en arrière) pour éviter d'user prématurément les chenilles ou de les faire décheniller [Figure 143].

Transportez toujours la charge le plus bas possible.

Figure 144

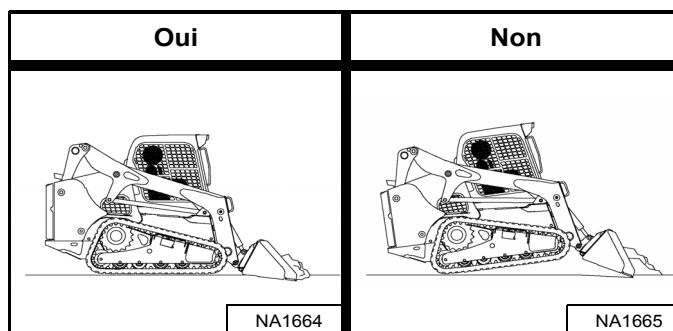

**Excavation et nivelage :** Pour obtenir les meilleures conditions de traction, maintenez les chenilles au contact du sol sur toute leur longueur [Figure 144].

Si l'avant des chenilles est décollé du sol [Figure 144], la traction est moins bonne et les chenilles s'usent plus vite.

**Utilisation dans une pente :** montez ou descendez les pentes dans l'axe et jamais en diagonale pour éviter un déchenillage.

Figure 145

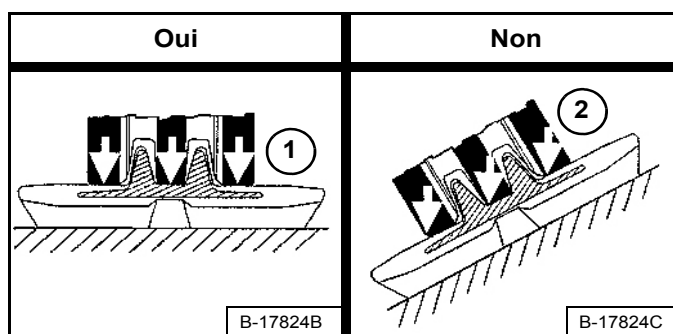

Les composants du système de traction s'usent plus vite en travers dans une pente. Sur une surface de niveau, le poids de la machine est réparti sur les chenilles par toute la surface des galets (1). En travers dans une pente, le poids porte sur le bord des galets et contre les dents de guidage des chenilles (2) [Figure 145], ce qui provoque une usure accrue.

## CHENILLES ET CHÂSSIS INFÉRIEUR (SUITE)

### Conseils d'utilisation et d'entretien de la chargeuse compacte sur chenilles (suite)

Figure 146

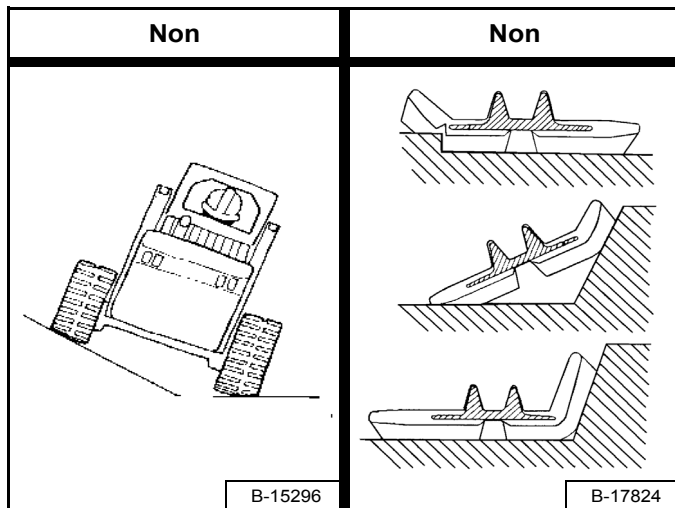

**Conditions d'utilisation :** évitez d'utiliser la chargeuse avec une chenille sur une pente et l'autre sur terrain plat ou avec le bord d'une chenille en appui sur une arête ou contre un talus [Figure 146]. Cela risque de provoquer un déchenillage, de détériorer le bord des chenilles ou de causer des coupures au niveau des inserts métalliques.

**Nettoyage et entretien :** maintenez le système de traction aussi propre que possible. Retirez les pierres et les débris des chenilles et des galets. Utilisez éventuellement pour cela un nettoyeur à pression.

**Permutation :** les chenilles et les barbotins doivent être permutés et placés du côté opposé de la machine. Il est important de permuter les chenilles et les barbotins pour leur assurer une durée de vie maximale. Consultez votre concessionnaire Bobcat pour la permutation des chenilles et des barbotins.

#### Conseils concernant les chenilles :

- Respectez les conseils d'utilisation et d'entretien.
- Maintenez les galets et les roues de tension propres.
- Sachez quelles conditions peuvent provoquer une usure accélérée.
- Recherchez toute forme d'usure anormale.
- Remplacez les composants et les chenilles en cas de nécessité.

Figure 147

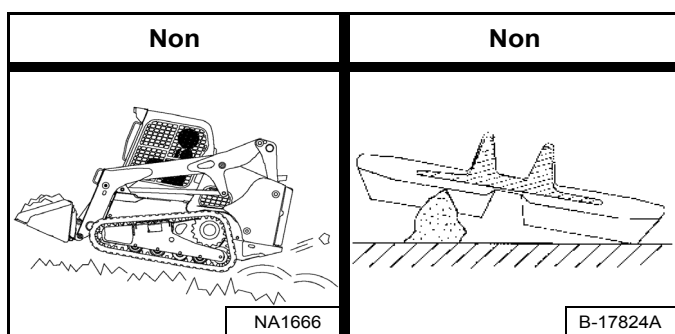

Évitez de circuler ou de tourner sur des objets pointus comme des pointes de rocher, des débris de béton, des gravats de carrière ou des déchets de ferraille. Ils risquent d'entailler les sculptures des chenilles [Figure 147].



## PROCÉDURE D'UTILISATION

### Inspection de la zone de travail

Avant utilisation, contrôlez la zone de travail pour repérer d'éventuelles conditions dangereuses.

Recherchez notamment la présence de dénivelés abrupts ou de terrain accidenté. Faites repérer et marquer toute canalisation souterraine (électricité, gaz, eau, égout, irrigation, etc.).

Retirez tous les objets et matériaux de construction qui pourraient endommager la chargeuse ou provoquer des blessures.

Vérifiez toujours l'état du sol avant de commencer les travaux :

- Recherchez tout signe d'instabilité du terrain tel que des fissures ou des tassements.
- N'oubliez pas que les conditions météo sont susceptibles d'affecter la stabilité du sol.
- Assurez-vous que la traction est correcte lorsque vous travaillez dans une pente.

### Instructions d'utilisation de base

Faites toujours chauffer le moteur et le circuit hydrostatique avant d'utiliser la chargeuse.

## IMPORTANT

**Pour prolonger la durée de vie de la machine, faites chauffer le moteur à vitesse modérée et sous charge légère.**

I-2015-0284

Pour obtenir une puissance maximum, faites tourner le moteur à plein régime. Pour conduire lentement, ne déplacez les commandes de direction que légèrement.

Les opérateurs novices doivent s'entraîner dans une zone dégagée et sans personne à proximité. Actionnez toutes les commandes jusqu'à ce que vous soyez capable de manier la chargeuse efficacement et en toute sécurité, quelles que soient les conditions de travail.

### Utilisation à proximité d'un surplomb ou d'eau

Maintenez la chargeuse aussi éloignée que possible du bord en surplomb et maintenez les chenilles perpendiculaires au bord de sorte que la chargeuse puisse être ramenée en arrière en cas d'effondrement.

Ramenez toujours la chargeuse en arrière au moindre signe d'instabilité du bord en surplomb.



## AVERTISSEMENT

**LE BASCULEMENT OU LE RETOURNEMENT DE LA MACHINE PEUT PROVOQUER DES BLESSURES GRAVES, VOIRE MORTELLES**

- Maintenez les bras de levage aussi bas que possible.
- Ne virez pas et ne déplacez pas la machine quand les bras sont levés.
- Virez toujours sur un sol de niveau. Ralentissez en virage.
- Montez et descendez les pentes dans l'axe, jamais en diagonale.
- Dirigez toujours l'extrémité lourde de la machine vers le haut de la pente.
- Ne surchargez jamais la machine.
- Assurez-vous que la traction est correcte.

W-2018-1112

### Conduite sur la voie publique

Quand vous utilisez la machine sur une voie publique ou une autoroute, respectez toujours la législation en vigueur. Par exemple : apposez un panneau « Véhicule lent » ou utilisez des signaux de direction.

**REMARQUE :** pour la conduite sur les voies publiques des pays de l'Union Européenne (UE), des kits Route sont disponibles chez votre concessionnaire.

**Respectez toujours la législation en vigueur. Contactez votre concessionnaire Bobcat pour plus d'informations.**

**PROCÉDURE D'UTILISATION (SUITE)**

**Utilisation avec un godet plein**

**Figure 148**

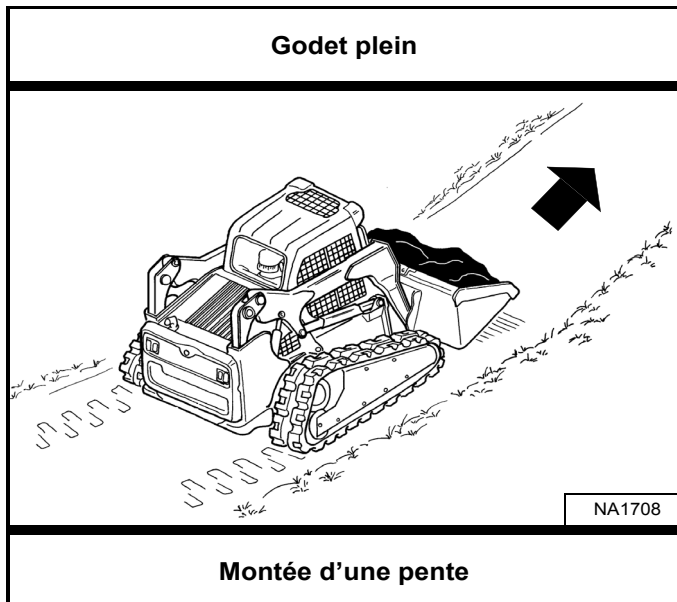

**Utilisation avec un godet vide**

**Figure 150**

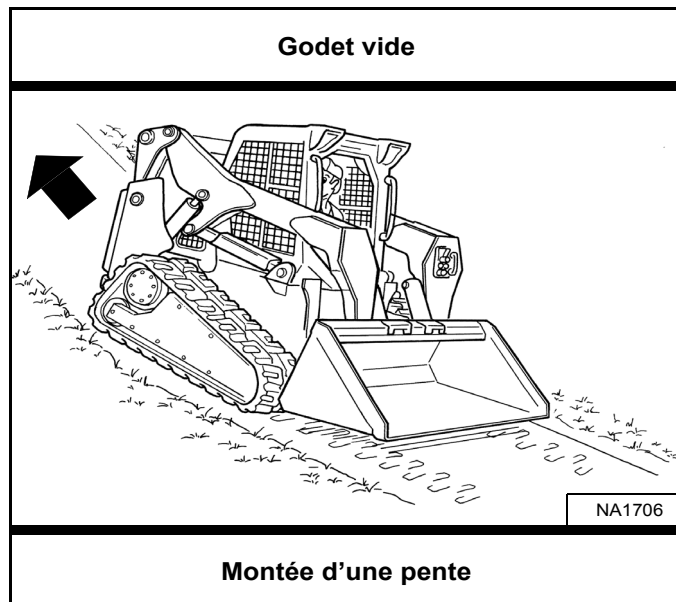

**Figure 149**

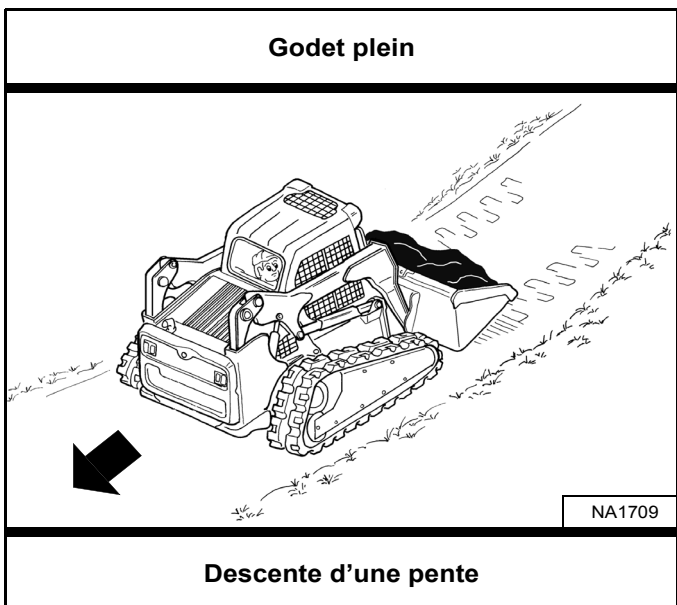

**Figure 151**

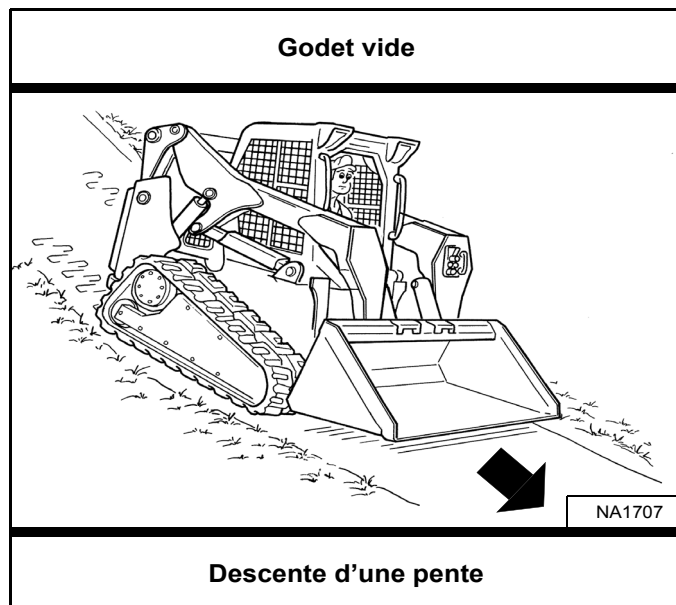

Quand le godet est plein, montez ou descendez une pente en dirigeant l'extrémité lourde de la machine vers le haut de la pente [Figure 148] et [Figure 149].

Quand le godet est vide, montez ou descendez une pente en dirigeant l'extrémité lourde de la machine vers le haut de la pente [Figure 150] et [Figure 151].

Ne relevez le godet qu'à la hauteur requise pour éviter les obstacles susceptibles de se présenter sur un sol accidenté.

Ne relevez le godet qu'à la hauteur requise pour éviter les obstacles susceptibles de se présenter sur un sol accidenté.



## REMORQUAGE DE LA CHARGEUSE

### Procédure

Du fait de la conception même de la chargeuse, il n'est pas recommandé de la remorquer.

- La chargeuse peut être chargée sur un véhicule de transport à l'aide d'un appareil de levage.
- La chargeuse peut être déplacée par glissement sur une courte distance en cas de nécessité (par exemple mise sur un véhicule de transport) sans endommager le système hydrostatique. Les chenilles ne tournant pas, cette opération peut provoquer une légère usure des chenilles.

La chaîne (ou le câble) de remorquage doit avoir une résistance égale à 1,5 fois le poids de la chargeuse. (Voir Performances page 214.)

## LEVAGE DE LA CHARGEUSE

### Dispositif de levage à point unique



## AVERTISSEMENT

### RISQUE DE BLESSURES GRAVES, VOIRE MORTELLES

- Avant de procéder au levage, vérifiez les fixations du levage à point unique et de la cabine.
- Assemblez les fixations avant de la cabine comme indiqué dans ce manuel.
- Veillez à ce que personne ne se trouve dans la cabine ou à moins de 5 mètres (15 ft) de la machine pendant son levage.

W-2007-0910

La chargeuse peut être levée au moyen du dispositif de levage à point unique disponible sous forme de kit auprès de votre concessionnaire Bobcat.

Le dispositif de levage à point unique, fourni par Bobcat, est conçu pour lever et soutenir la chargeuse Bobcat sans risque d'endommager la structure de protection contre le renversement et contre la chute d'objets de la cabine de l'opérateur.

Figure 152

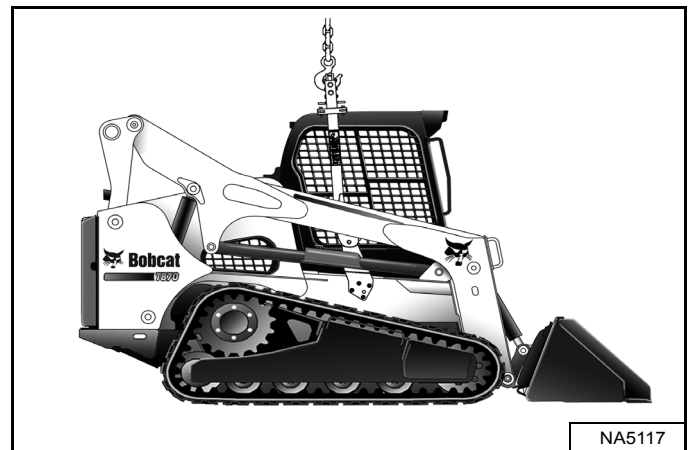

Fixez le crochet de levage au point de levage [Figure 152].

**REMARQUE :** assurez-vous que l'équipement de levage est de dimensions et de capacités adéquates pour le poids de la chargeuse. (Voir Performances page 214.)

## LEVAGE DE LA CHARGEUSE (SUITE)

### Dispositif de levage à quatre points



## AVERTISSEMENT

### RISQUE DE BLESSURES GRAVES, VOIRE MORTELLES

- Avant de procéder au levage, vérifiez les fixations du levage à quatre points.
- Veillez à ce que personne ne se trouve dans la cabine ou à moins de 5 mètres (15 ft) de la machine pendant son levage.

W-2160-0910

La chargeuse peut être levée au moyen du dispositif de levage à quatre points disponible sous forme de kit auprès de votre concessionnaire Bobcat.

Figure 153

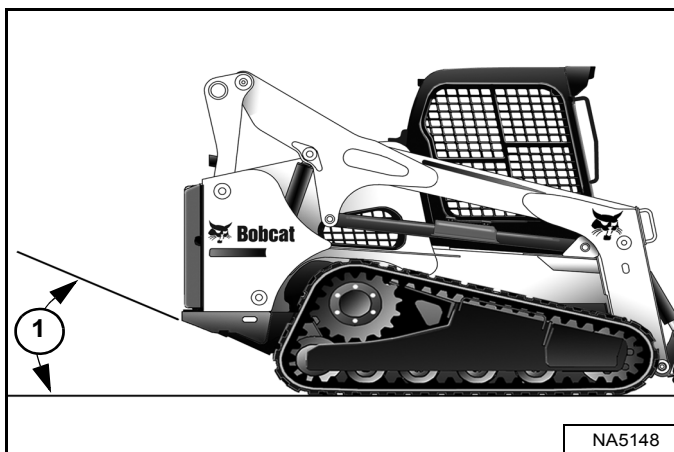

**REMARQUE :** la chargeuse doit être levée autant que possible à l'horizontale, mais l'angle de la chargeuse suspendue ne doit en aucun cas dépasser l'angle de dégagement (1) [Figure 153] indiqué dans les caractéristiques techniques. (Voir Dimensions page 213.)

Figure 154

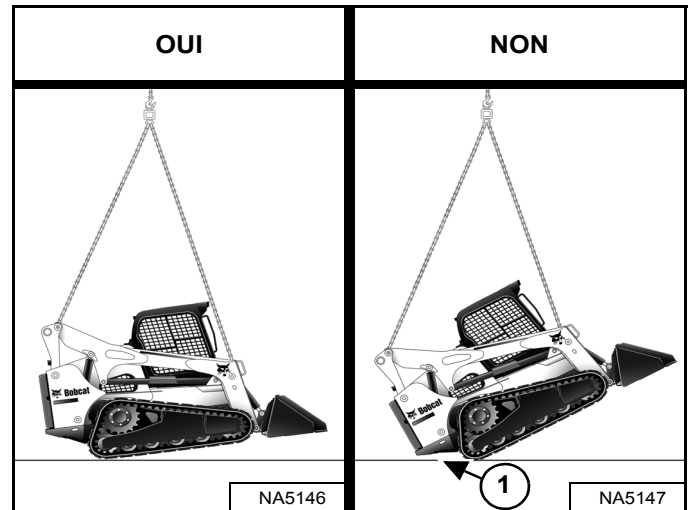

Fixez les câbles ou les chaînes aux points de levage [Figure 154].

**REMARQUE :** les chaînes ou câbles de levage ne doivent pas entrer en contact avec la cabine ou les bras de levage pour éviter tout dommage.

**REMARQUE :** les chaînes ou câbles de levage seront de même longueur ou de longueur différente selon la configuration de la chargeuse. Dans la vue ci-dessus, l'angle de dégagement (1) [Figure 154] a été dépassé. La longueur des chaînes ou câbles de levage doit être ajustée pour éviter cette situation.

**REMARQUE :** assurez-vous que l'équipement de levage est de dimensions et de capacités adéquates pour le poids de la chargeuse. (Voir Performances page 214.)

## TRANSPORT DE LA CHARGEUSE SUR UNE REMORQUE

### Chargement et déchargement



#### RISQUE DE BLESSURES GRAVES, VOIRE MORTELLES

Des rampes adéquates et d'une résistance suffisante sont nécessaires pour supporter le poids de la machine lors de son chargement sur un véhicule de transport. Les rampes en bois peuvent se briser et provoquer des accidents.

W-2058-0807

Assurez-vous que les véhicules de transport ou de remorquage sont de dimensions et de capacités adéquates pour le poids de la chargeuse (Voir Performances page 214.)

**REMARQUE :** désactivez toujours la fonction de ralenti auto avant de charger ou de décharger la chargeuse depuis ou sur une remorque. (Voir **RALENTI AUTOMATIQUE** page 60.)

Figure 155



Faites monter la chargeuse en marche arrière sur le véhicule de transport si le godet est vide, ou si l'accessoire a été déposé [Figure 155].

L'arrière de la remorque doit être bloqué ou soutenu (1) [Figure 155] pendant le chargement ou le déchargement de la machine pour éviter que sa partie avant ne se lève.

### Fixation

Figure 156

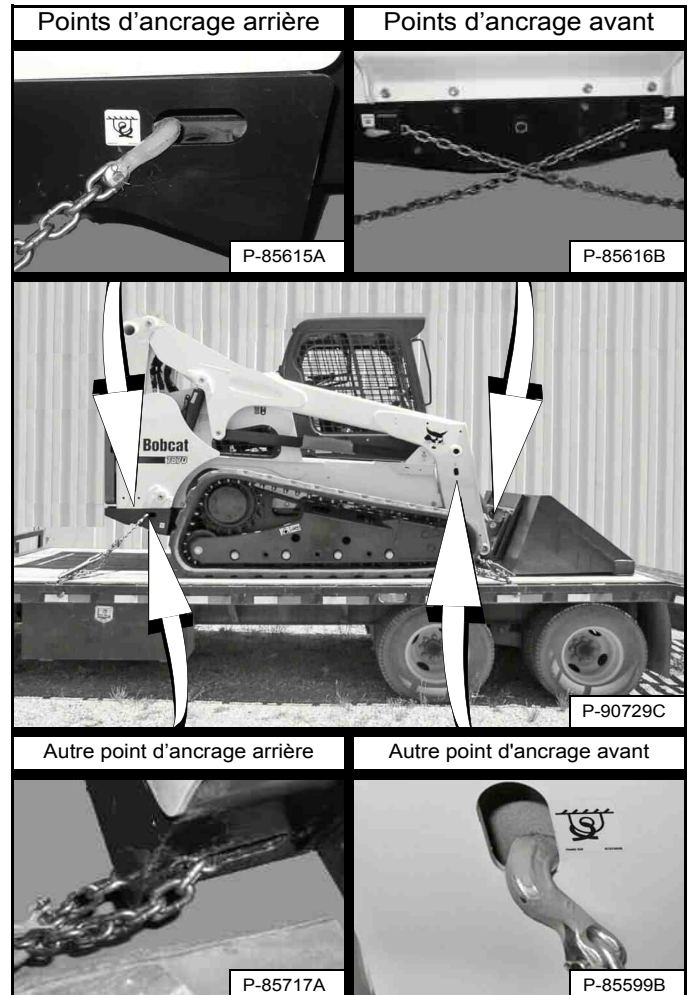

Pour empêcher la chargeuse de bouger en cas d'arrêt brutal ou de déplacement sur une pente, fixez-la au véhicule de transport en procédant de la manière suivante [Figure 156].

1. Abaissez le godet ou l'accessoire sur le plancher.
2. Arrêtez le moteur.
3. Serrez le frein de stationnement.
4. Accrochez des chaînes aux points d'ancrage avant et arrière de la chargeuse [Figure 156]. (Les bras de levage sont représentés levés pour plus de clarté).
5. Fixez chaque extrémité de chaîne au véhicule de transport.
6. Tendez les chaînes à l'aide de tendeurs de chaîne.



## ENTRETIEN PRÉVENTIF

SÉCURITÉ DES ENTRETIENS .....	122
PROGRAMME D'ENTRETIEN .....	123
Intervalles d'entretien .....	123
Livret d'entretien .....	125
DISPOSITIF DE VERROUILLAGE BOBCAT (BICS™) .....	126
Contrôle du système BICS™ (moteur ARRÊTÉ, clé sur MARCHÉ) .....	126
Contrôle de la désactivation du circuit hydraulique auxiliaire [moteur ARRÊTÉ, clé sur MARCHÉ] .....	126
Contrôle du capteur de l'arceau de siège (moteur EN MARCHÉ) .....	126
Contrôle du verrouillage de la transmission et du frein de stationnement (moteur EN MARCHÉ) .....	126
Contrôle de la commande de dérivation des bras de levage .....	126
Contrôle de la désactivation des fonctions de levage et de cavage .....	126
SYSTÈME DE SÉCURITÉ DE L'ARCEAU DE SIÈGE .....	127
Description .....	127
Inspection et entretien .....	127
CEINTURE DE SÉCURITÉ .....	128
Inspection et entretien .....	128
DISPOSITIF D'ARRÊT DES BRAS DE LEVAGE .....	129
Description .....	129
Installation .....	130
Dépose .....	131
ALARME DE REcul .....	132
Description .....	132
Contrôle .....	132
CABINE DE L'OPÉRATEUR .....	133
Description .....	133
Capteur de porte de cabine .....	133
Levage .....	134
Abaissement .....	135
PORTE ARRIÈRE .....	136
Ouverture et fermeture .....	136
Réglage du loquet .....	136
GRILLE ARRIÈRE .....	137
Dépose .....	137
Installation .....	137



SYSTÈME DE CHAUFFAGE, VENTILATION ET CLIMATISATION .....	138
Filtres .....	138
Faisceau de chauffage/d'évaporation pour climatisation .....	139
Condenseur de climatisation .....	140
Lubrification de la climatisation .....	140
Dépistage des pannes .....	140
FILTRE À AIR MOTEUR .....	141
Remplacement des filtres .....	141
SYSTÈME DE CARBURANT .....	143
Spécifications du carburant .....	143
Mélange de biodiesel .....	143
Remplissage du réservoir de carburant .....	144
Filtre à carburant .....	145
Purge de l'air du circuit de carburant .....	146
SYSTÈME DE FLUIDE D'ÉCHAPPEMENT DIESEL (DEF)/ADBLUE® .....	147
Description .....	147
Remplissage du réservoir de DEF/AdBlue® .....	147
SYSTÈME DE LUBRIFICATION DU MOTEUR .....	148
Contrôle et appoint d'huile moteur .....	148
Tableau des huiles moteur .....	148
Vidange de l'huile moteur et remplacement du filtre .....	149
CIRCUIT DE REFROIDISSEMENT DU MOTEUR .....	151
Marchepied d'entretien .....	151
Nettoyage .....	151
Contrôle et appoint de liquide de refroidissement .....	154
Vidange et remplacement du liquide de refroidissement .....	155
SYSTÈME ÉLECTRIQUE .....	157
Description .....	157
Emplacement/Identification des fusibles et relais .....	157
Entretien de la batterie .....	162
Utilisation d'une batterie d'appoint (démarrage forcé) .....	163
Dépose et pose de la batterie .....	164
SYSTÈME HYDRAULIQUE/HYDROSTATIQUE .....	165
Contrôle et appoint d'huile .....	165
Tableau d'huile hydraulique/hydrostatique .....	165
Vidange et remplacement de l'huile hydraulique .....	166
Dépose et remplacement du filtre hydraulique/hydrostatique .....	168
Dépose et remplacement du filtre de gavage hydraulique .....	169
Remplacement du bouchon reniflard du réservoir .....	170
TENSION DES CHENILLES .....	171
Description .....	171
Contrôle .....	171
Réglages (anciens modèles à deux raccords de tension des chenilles) .....	172
Réglages (nouveaux modèles à un seul raccord de tension des chenilles) .....	173





MOTEUR D'ENTRAÎNEMENT HYDROSTATIQUE .....	174
Vidange et remplacement de l'huile .....	174
ENTRETIEN DES BARBOTINS .....	174
Procédure de serrage .....	174
COURROIE DE L'ALTERNATEUR .....	175
Réglage de la courroie .....	175
Remplacement de la courroie .....	175
COURROIE DE LA CLIMATISATION .....	176
Réglage de la courroie .....	176
Remplacement de la courroie .....	176
COURROIE D'ENTRAÎNEMENT .....	178
Réglage de la courroie .....	178
Réglage de l'arrêt .....	178
Remplacement de la courroie .....	179
ACCUMULATEUR DU SYSTÈME ANTITANGAGE AUTOMATIQUE .....	181
Contrôle de la charge de l'accumulateur .....	181
GRAISSAGE DE LA CHARGEUSE .....	182
Points de graissage .....	182
GRAISSAGE DES ROUES DE TENSION ET DES GALETS DE CHENILLES .....	185
Procédure .....	185
AXES PIVOTS .....	185
Inspection et entretien .....	185
BOB-TACH (MÉCANIQUE) .....	186
Inspection et entretien .....	186
BOB-TACH (HYDRAULIQUE) .....	187
Inspection et entretien .....	187
REMISAGE ET REMISE EN SERVICE DE LA CHARGEUSE .....	188
Remisage .....	188
Remise en service .....	188

## SÉCURITÉ DES ENTRETIENS



### AVERTISSEMENT

Lisez les instructions avant d'utiliser la machine ou d'effectuer son entretien. Vous devez bien comprendre le contenu du Manuel de l'Opérateur et d'Entretien, du Guide de l'Opérateur et des autocollants apposés sur la machine. Lors d'une réparation, d'un réglage ou d'un entretien, respectez les instructions et les avertissements contenus dans les manuels. Une fois le travail terminé, assurez-vous toujours que la machine fonctionne correctement. L'absence de formation de l'opérateur et le non respect des instructions peuvent provoquer des blessures graves, voire mortelles. W-2003-0807



**Symbole de sécurité : ce symbole d'avertissement signifie : « Attention, soyez prudent ! Votre sécurité est en jeu ! » Lisez attentivement le message qui l'accompagne.**

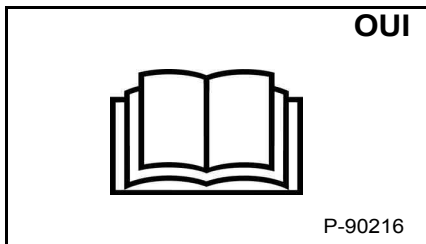

⚠ N'entretenez jamais la chargeuse compacte Bobcat sans lire préalablement les instructions.

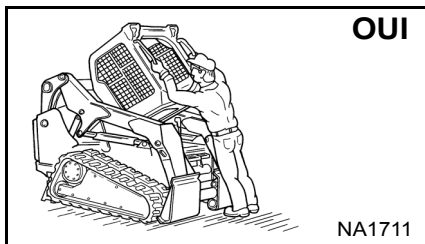

⚠ Suivez toujours la procédure adéquate pour relever ou abaisser la cabine.

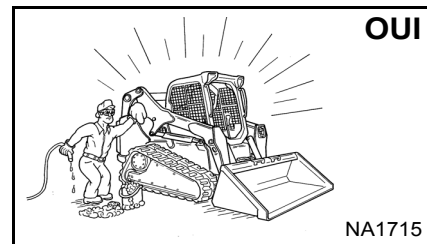

⚠ Effectuez tous les jours le nettoyage et l'entretien.

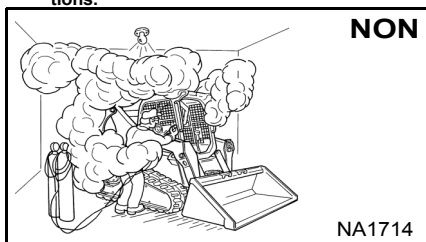

⚠ Assurez toujours une bonne aération quand vous soudez ou meulez des pièces peintes.  
⚠ Portez un masque de sécurité lorsque vous meulez des pièces peintes, car cela risque de dégager des gaz et des poussières toxiques.  
⚠ Évitez les fuites de gaz d'échappement car elles peuvent être mortelles. Le circuit d'échappement doit être parfaitement étanche.

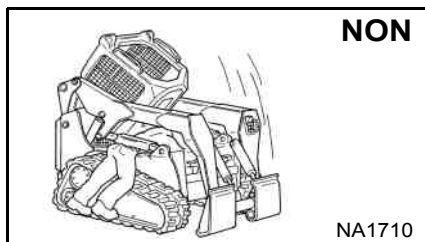

⚠ Le débranchement ou le desserrage d'une conduite hydraulique, d'un flexible, d'un raccord, une pièce ou un composant défectueux peuvent provoquer la chute des bras de levage. Ne vous tenez jamais sous les bras de levage relevés s'ils ne sont pas maintenus par un arrêt de bras de levage approuvé. Remplacez-le en cas de détérioration.

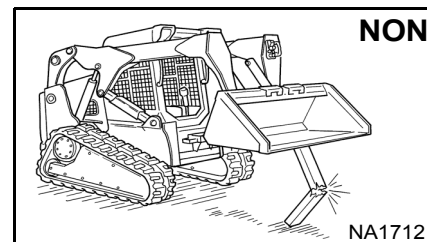

⚠ Ne travaillez jamais sur la chargeuse avec les bras de levage relevés, à moins qu'ils ne soient maintenus par un arrêt de bras de levage approuvé. Remplacez-la en cas de détérioration.  
⚠ Ne modifiez jamais l'équipement et n'ajoutez jamais d'accessoires qui ne sont pas approuvés par Bobcat.

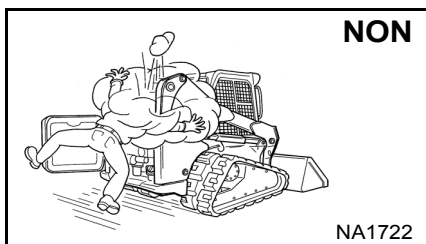

⚠ Arrêtez le moteur, laissez-le refroidir et nettoyez-le de tous les matériaux inflammables avant de contrôler les niveaux.  
⚠ N'effectuez jamais d'entretien ni de réglage sur la chargeuse quand le moteur tourne, sauf indication contraire dans le manuel.  
⚠ Évitez tout contact avec les fuites d'huile hydraulique ou de carburant diesel sous pression car le liquide peut pénétrer sous la peau ou dans les yeux.  
⚠ Ne remplissez pas le réservoir de carburant pendant que le moteur tourne, en fumant ou à proximité d'une flamme nue.

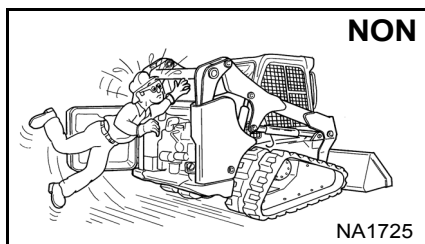

⚠ Maintenez le corps, les bijoux et les vêtements à l'écart des pièces mobiles, des contacts électriques, des pièces brûlantes et de l'échappement.  
⚠ Portez toujours des lunettes de sécurité pour vous protéger de l'acide des batteries, des ressorts comprimés, des liquides sous pression ainsi que des projections de débris lorsque le moteur tourne ou que vous utilisez des outils. Portez toujours des lunettes de sécurité appropriées au type de soudage effectué.  
⚠ Gardez la porte arrière fermée sauf pour des opérations d'entretien. Fermez la porte et verrouillez son loquet avant d'utiliser la chargeuse.



⚠ Les batteries au plomb dégagent des gaz inflammables et explosifs.  
⚠ Maintenez les batteries à l'écart des arcs, des étincelles, des flammes et des cigarettes allumées.  
⚠ Les batteries au plomb contiennent de l'acide dont le contact brûle la peau et les yeux.  
⚠ Portez toujours des vêtements de protection. En cas de contact de l'acide avec le corps, rincez immédiatement à l'eau. En cas de contact avec les yeux, rincez abondamment et consultez immédiatement un médecin.

Les procédures d'entretien indiquées dans le Manuel de l'Opérateur et d'Entretien peuvent être effectuées par le propriétaire ou l'opérateur sans formation technique particulière. Néanmoins, les procédures d'entretien qui ne figurent pas dans le Manuel de l'Opérateur et d'Entretien doivent être effectuées **UNIQUEMENT PAR LE PERSONNEL D'ENTRETIEN BOBCAT QUALIFIÉ**. Utilisez toujours des pièces de rechange d'origine Bobcat. Un cours de formation sur la sécurité pendant les entretiens est disponible auprès de votre concessionnaire Bobcat.

MSW40-0609



## PROGRAMME D'ENTRETIEN

### Intervalles d'entretien

Les entretiens doivent être effectués à intervalles réguliers. Un entretien régulier permet d'éviter une usure excessive ou une défaillance prématurée des composants de la machine.

Utilisez le tableau des entretiens comme guide d'entretien approprié de la chargeuse Bobcat.



## AVERTISSEMENT

### RISQUE DE BLESSURES GRAVES, VOIRE MORTELLES

Lisez les instructions avant d'utiliser la machine ou d'effectuer son entretien. Vous devez bien comprendre le contenu du Manuel de l'Opérateur et d'Entretien, du Guide de l'Opérateur et des autocollants apposés sur la machine. Lors d'une réparation, d'un réglage ou d'un entretien, respectez les instructions et les avertissements contenus dans les manuels. Une fois le travail terminé, assurez-vous toujours que la machine fonctionne correctement. L'absence de formation de l'opérateur et le non respect des instructions peuvent provoquer des blessures graves, voire mortelles.

W-2003-0807

Toutes les 10 heures (avant de démarrer la chargeuse)

- **Huile moteur** – Contrôlez le niveau et faites l'appoint si nécessaire. (Voir page 148.)
- **Filtres à air moteur et circuit d'admission d'air** – Contrôlez le tableau de bord. N'effectuez l'entretien qu'en cas de nécessité. Contrôlez l'étanchéité et le bon état des composants. (Voir page 141.)
- **Système de refroidissement du moteur** – Éliminez les débris présents dans l'ensemble radiateur et refroidisseur d'huile hydraulique, le refroidisseur de carburant, le condenseur de climatisation (selon modèle), la grille arrière et les grilles de la porte arrière et du capot moteur. Contrôlez le niveau À FROID et faites l'appoint avec du liquide de refroidissement prémélangé si nécessaire. (Voir page 151.) et (Voir page 154.)
- **Filtre à carburant** – Contrôlez le tableau de bord. Vidangez l'eau dès que nécessaire. (Voir page 145.)
- **Bras de levage, articulations de levage, vérins, Bob-Tach, axes pivots, cales** – Lubrifiez avec une graisse multi-usages à base de lithium. (Voir page 182.)
- **Ceinture de sécurité, enrouleurs de ceinture de sécurité, arceau de siège et verrouillage des commandes** – Contrôlez l'état de la ceinture de sécurité. Nettoyez ou remplacez les enrouleurs de la ceinture de sécurité si nécessaire. Contrôlez le bon fonctionnement de l'arceau de siège et du verrouillage des commandes. Éliminez les saletés et les débris des pièces mobiles. (Voir page 127.) et (Voir page 128.)
- **Dispositif de verrouillage Bobcat (BICS™)** – Contrôlez son bon fonctionnement. Les fonctions de levage et de cavage NE DOIVENT PAS fonctionner lorsque l'arceau de siège est relevé. (Voir page 126.)
- **Avertisseur avant** – Contrôlez son bon fonctionnement. (Voir page 48.)
- **Cabine de l'opérateur** – Contrôlez les boulons de fixation, les rondelles et les écrous. Contrôlez l'état de la cabine. (Voir page 133.)
- **Témoins et voyants** – Vérifiez si tous les témoins et voyants fonctionnent correctement. (Voir page 38.)
- **Autocollants de sécurité et antidérapants** – Contrôlez l'état des autocollants de sécurité et des antidérapants. Remplacez tout élément usé ou endommagé. (Voir page 19.) et (Voir page 91.)
- **Huile hydraulique** – Contrôlez le niveau d'huile et faites l'appoint si nécessaire. (Voir page 165.)
- **Filtres du chauffage et de la climatisation** (selon modèle) – Nettoyez ou remplacez les filtres si nécessaire. (Voir page 138.)



## TABLEAU DES ENTRETIENS (SUITE)

### Intervalles d'entretien (suite)

#### Toutes les 50 heures

- **Flexibles et conduites du système hydraulique** – Contrôlez leur état et leur étanchéité. Effectuez les réparations ou les remplacements éventuellement requis.
- **Frein de stationnement et manipulateurs** – Vérifiez leur bon fonctionnement. Effectuez les réparations ou les réglages éventuellement requis.
- **Écrous de barbotins des chenilles** – Vérifiez le serrage des écrous de barbotins et resserrez-les au couple approprié. (Voir page 174.)
- **Tension des chenilles** – Vérifiez et réglez la tension si nécessaire. (Voir page 171.)
- **Courroie d'entraînement hydrostatique/du moteur** – Premier entretien à 50 heures, puis selon le tableau. Contrôlez l'usure et l'état. Ajustez-la ou remplacez-la si nécessaire. (Voir page 178.)
- **Huile moteur et filtre** – Premier entretien à 50 heures, puis selon le tableau. Remplacez l'huile et le filtre. (Voir page 149.)

#### Toutes les 100 heures

- **Batterie** – Contrôlez les câbles, les connexions et le niveau d'électrolyte ; ajoutez de l'eau distillée si nécessaire. (Voir page 162.)
- **Huile moteur et filtre** – Entretien toutes les 100 heures en conditions de travail intensives. Remplacez l'huile et le filtre. (Voir page 149.)

#### Toutes les 250 heures ou tous les 12 mois.

- **Courroie d'entraînement hydrostatique/du moteur** – Contrôlez l'usure et l'état. Ajustez-la ou remplacez-la si nécessaire. (Voir page 178.)
- **Courroies d'entraînement (alternateur, climatisation, pompe à eau)** – Contrôlez leur état. Remplacez-les si nécessaire. (Voir page 175.) et (Voir page 176.)
- **Dispositif de verrouillage Bobcat (BICS™)** – Contrôlez le bon fonctionnement de la commande de dérivation des bras de levage. (Voir page 126.)

#### Toutes les 500 heures ou tous les 12 mois.

- **Filtre à carburant** – Remplacez le filtre. (Voir page 145.)
- **Filtre de gavage hydraulique, reniflard du réservoir hydraulique** – Remplacez le filtre de gavage et le reniflard du réservoir. (Voir page 169.) et (Voir page 170.)
- **Support moteur hydrostatique** – Remplacez l'huile par de l'huile synthétique haute performance. (Voir page 174.)
- **Huile moteur et filtre** – Remplacez l'huile et le filtre. (Voir page 149.)
- **Faisceau de chauffage et évaporateur de climatisation** (selon modèle) – Nettoyez le faisceau de chauffage et l'évaporateur de climatisation. Nettoyez les ensembles de ventilation. (Voir page 139.)

#### Toutes les 1000 heures ou tous les 12 mois.

- **Filtre hydraulique/hydrostatique** – Remplacez le filtre hydraulique/hydrostatique. (Voir page 168.)
- **Réservoir hydraulique** – Remplacez l'huile. (Voir page 166.)
- **Soupapes du moteur** – Réglez le jeu des soupapes du moteur.

#### Toutes les 1500 heures ou tous les 24 mois.

- **Liquide de refroidissement** – Remplacez le liquide de refroidissement. (Voir page 155.)

#### Toutes les 3000 heures ou tous les 36 mois.

- **Filtre du fluide d'échappement diesel (DEF)/AdBlue®** – Remplacez le filtre du fluide d'échappement diesel (DEF)/AdBlue®.

**REMARQUE :** vous pouvez commander le livret d'entretien auprès de votre concessionnaire Bobcat.  
Référence 7296478.



## TABLEAU DES ENTRETIENS (SUITE)

### Livret d'entretien

Les entretiens doivent être effectués à intervalles réguliers afin d'éviter toute usure excessive ou défaillance prématurée des composants de la machine.

Utilisez le tableau des entretiens comme guide d'entretien approprié de la chargeuse Bobcat.

Le livret d'entretien contient les informations suivantes :

- Doosan Bobcat EMEA s.r.o. Politique de garantie
- Doosan Bobcat EMEA s.r.o. Politique de garantie étendue

Le concessionnaire doit remplir le Livret de contrôle d'inspection à chaque entretien ou réparation de votre machine Bobcat. Ce livret peut être exigé à tout moment par un concessionnaire agréé ainsi que par Bobcat Europe en cas de panne du matériel Bobcat.

Votre concessionnaire Bobcat peut commander le livret d'entretien. Référence : 7296478.



## DISPOSITIF DE VERROUILLAGE BOBCAT (BICS™)

Voir le TABLEAU DES ENTRETIENS pour connaître la périodicité d'entretien correcte. (Voir PROGRAMME D'ENTRETIEN page 123.)

### Contrôle du système BICS™ (moteur ARRÊTÉ, clé sur MARCHE)

Figure 157

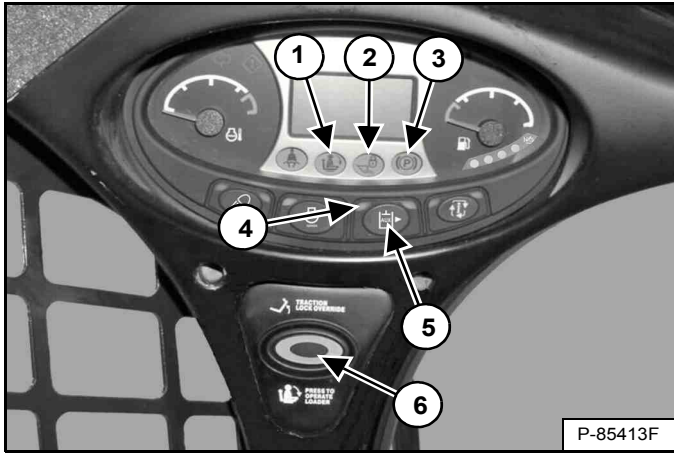

1. Installez-vous dans le siège de l'opérateur. Tournez le contacteur à clé sur la position MARCHE. Abaissez l'arceau de siège et libérez le frein de stationnement. Appuyez sur le bouton PRESS TO OPERATE LOADER (APPUYER POUR UTILISER LA CHARGEUSE) (6). Les deux témoins BICS™ (1 et 2) [Figure 157] [ARCEAU DE SIÈGE et LEVAGE ET CAVAGE] du tableau de bord gauche doivent être ÉTEINTS. Le bouton PRESS TO OPERATE LOADER (APPUYER POUR UTILISER LA CHARGEUSE) s'allume.
2. Relevez complètement l'arceau de siège. Les trois témoins BICS™ (1, 2 et 3) [Figure 157] [ARCEAU DE SIÈGE, LEVAGE ET CAVAGE et FREIN DE STATIONNEMENT] du tableau de bord gauche doivent être ALLUMÉS. Le témoin du bouton PRESS TO OPERATE LOADER (APPUYER POUR UTILISER LA CHARGEUSE) s'ÉTEINT.

### Contrôle de la désactivation du circuit hydraulique auxiliaire [moteur ARRÊTÉ, clé sur MARCHE]

3. Asseyez-vous dans le siège de l'opérateur, abaissez l'arceau de siège et appuyez sur le bouton PRESS TO OPERATE LOADER (APPUYER POUR UTILISER LA CHARGEUSE) (6). Appuyez sur le bouton du circuit hydraulique auxiliaire (5). Le témoin des auxiliaires hydrauliques s'ALLUME (4) [Figure 157]. Relevez l'arceau de siège. Le témoin orange s'ÉTEINT.

### Contrôle du capteur de l'arceau de siège (moteur EN MARCHE)

4. Asseyez-vous dans le siège de l'opérateur, abaissez l'arceau de siège, enclenchez le frein de stationnement et attachez la ceinture de sécurité.
5. Démarrez le moteur et faites-le tourner au ralenti. Appuyez sur le bouton PRESS TO OPERATE LOADER (APPUYER POUR UTILISER LA CHARGEUSE). Pendant que vous relevez les bras de levage, levez complètement l'arceau de siège. Les bras de levage doivent s'arrêter. Répétez la procédure pour vérifier la fonction de cavage.

### Contrôle du verrouillage de la transmission et du frein de stationnement (moteur EN MARCHE)

6. Attachez la ceinture de sécurité, libérez le frein de stationnement, appuyez sur le bouton PRESS TO OPERATE LOADER (APPUYER POUR UTILISER LA CHARGEUSE) et levez complètement l'arceau de siège. Déplacez doucement le(s) manipulateur(s) vers l'avant et vers l'arrière. Le verrouillage de la TRANSMISSION doit être enclenché. Abaissez l'arceau de sécurité. Appuyez sur le bouton PRESS TO OPERATE LOADER (APPUYER POUR UTILISER LA CHARGEUSE).
7. Enclenchez le frein de stationnement et déplacez lentement le(s) manipulateur(s) vers l'avant et vers l'arrière. Le verrouillage de la TRANSMISSION doit être enclenché. Si la chargeuse ne s'arrête pas, consultez votre concessionnaire Bobcat pour les réparations nécessaires.

**REMARQUE :** le témoin du FREIN DE STATIONNEMENT du tableau de bord gauche reste ALLUMÉ jusqu'à ce que le moteur soit démarré, que le bouton PRESS TO OPERATE LOADER (APPUYER POUR UTILISER LA CHARGEUSE) soit enfoncé et que le frein de stationnement soit libéré.

### Contrôle de la commande de dérivation des bras de levage

8. Levez les bras de levage à 2 mètres (6 ft) du sol. Arrêtez le moteur. Tournez le bouton de la commande de dérivation des bras de levage de 90° en sens horaire. Tirez le bouton vers le haut et maintenez-le dans cette position jusqu'à ce que les bras de levage s'abaissent lentement.

### Contrôle de la désactivation des fonctions de levage et de cavage

9. Asseyez-vous dans le siège de l'opérateur et attachez la ceinture de sécurité. Abaissez l'arceau de siège, mettez le moteur en marche et appuyez sur le bouton PRESS TO OPERATE LOADER (APPUYER POUR UTILISER LA CHARGEUSE).
10. Levez les bras de levage à 2 mètres (6 ft) environ du sol.
11. Tournez le contacteur à clé sur la position STOP et attendez que le moteur soit complètement arrêté.
12. Tournez le contacteur à clé sur la position MARCHE. Appuyez sur le bouton PRESS TO OPERATE LOADER (APPUYER POUR UTILISER LA CHARGEUSE) et actionnez la commande pour abaisser les bras de levage. Les bras de levage ne doivent pas s'abaïsser.
13. Déplacez le manipulateur de commande pour incliner le godet (ou l'accessoire) vers l'avant. Le godet (ou l'accessoire) ne doit pas s'incliner vers l'avant.



## AVERTISSEMENT

**RISQUE DE BLESSURES GRAVES, VOIRE MORTELLES**  
Le dispositif de verrouillage Bobcat (BICS™) doit désactiver les fonctions de levage, de cavage et de translation. Si ce n'est pas le cas, contactez votre concessionnaire pour réparer le dispositif. NE MODIFIEZ PAS le dispositif.

W-2151-1111

## SYSTÈME DE SÉCURITÉ DE L'ARCEAU DE SIÈGE

### Description

Figure 158

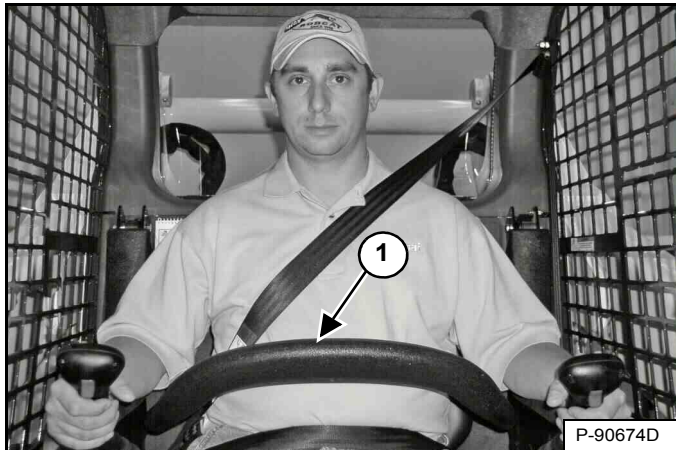

Le dispositif de sécurité de l'arceau de siège comprend un arceau de siège pivotant avec accoudoirs (1) [Figure 158].

L'utilisation de l'arceau de siège est commandée par l'opérateur. En position abaissée, l'arceau contribue à maintenir l'opérateur sur son siège.

Quand l'arceau de siège est abaissé, le moteur en marche, le bouton PRESS TO OPERATE LOADER (APPUYER POUR UTILISER LA CHARGEUSE) activé et le frein libéré, les fonctions de translation, de cavage et de levage peuvent être utilisées.

Lorsque l'arceau de siège est relevé, les fonctions de levage et de cavage sont désactivées même si les manipulateurs ne sont pas mécaniquement verrouillés.

### Inspection et entretien

Voir le TABLEAU DES ENTRETIENS pour connaître la périodicité d'entretien correcte. (Voir PROGRAMME D'ENTRETIEN page 123.)

Asseyez-vous dans le siège de l'opérateur et attachez la ceinture de sécurité. Serrez le frein de stationnement. Abaissez complètement l'arceau de siège. Démarrez le moteur. Appuyez sur le bouton PRESS TO OPERATE LOADER (APPUYER POUR UTILISER LA CHARGEUSE).

Actionnez les commandes hydrauliques pour vérifier le bon fonctionnement des fonctions de levage et de cavage. Relevez les bras de levage jusqu'à ce que l'accessoire se trouve à environ 600 mm (2 ft) du sol.

Relevez l'arceau de siège. Déplacez les manipulateurs. Quand vous déplacez les commandes, il ne doit y avoir aucun mouvement au niveau des bras de levage et du cavage (accessoires).

Abaissez l'arceau de siège, appuyez sur le bouton PRESS TO OPERATE LOADER (APPUYER POUR UTILISER LA CHARGEUSE) et abaissez les bras de levage. Actionnez la commande de levage. Pendant que les bras de levage se lèvent, relevez l'arceau de siège. Les bras de levage doivent s'arrêter.

Abaissez l'arceau de siège, appuyez sur le bouton PRESS TO OPERATE LOADER (APPUYER POUR UTILISER LA CHARGEUSE), abaissez les bras de levage et posez l'accessoire à plat sur le sol. Arrêtez le moteur.

Figure 159

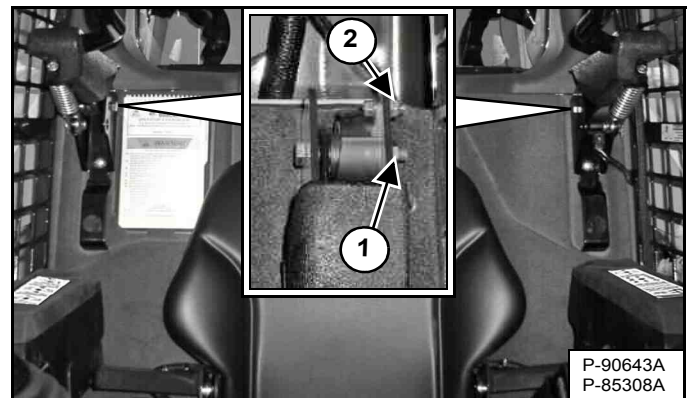

Éliminez les débris ou les saletés des points pivots à l'air comprimé. Ne lubrifiez pas. Contrôlez la visserie de fixation. Le couple de serrage correct de l'écrou d'articulation (des deux côtés) (1) est de 34 à 38 Nm (25 à 28 ft.-lb.). Le couple de l'écrou du capteur de l'arceau de siège (côté gauche uniquement) (2) [Figure 159] est de 6 à 8 Nm (50 à 70 in.-lb.).

Si le dispositif de l'arceau de siège ne fonctionne pas correctement, remplacez les pièces usées ou endommagées. Utilisez exclusivement des pièces de rechange d'origine Bobcat.



## AVERTISSEMENT

**Le dispositif de l'arceau de siège doit désactiver les fonctions de levage et de cavage lorsque l'arceau est relevé. Si ces fonctions ne sont pas désactivées, consultez votre concessionnaire Bobcat pour qu'il effectue les réparations nécessaires.**

W-2465-0111

## CEINTURE DE SÉCURITÉ

### Inspection et entretien



## AVERTISSEMENT

L'absence d'inspection et d'entretien appropriés de la ceinture de sécurité peut entraîner un mauvais maintien de l'opérateur et provoquer des blessures graves, voire mortelles.

W-2466-0703

Contrôlez quotidiennement le bon fonctionnement de la ceinture de sécurité.

Contrôlez de manière approfondie au moins une fois par an le système de ceinture de sécurité, ou plus fréquemment si la machine est exposée à des conditions de travail ou climatiques éprouvantes.

Le dispositif de la ceinture de sécurité doit être remplacé immédiatement si vous constatez l'un des problèmes suivants : coupures, effilochages, usure extrême ou anormale, décoloration significative due aux rayons ultraviolets (UV), encrassement excessif, abrasion de la sangle ou endommagement de la boucle, de la languette, de l'enrouleur (selon modèle) ou des fixations, ou tout autre problème évident.

Les éléments suivants sont référencés dans la [Figure 160].

1. Contrôlez la sangle. Si le système est équipé d'un enrouleur, sortez la sangle entièrement et contrôlez-la sur toute sa longueur. Recherchez toute trace de coupure, d'usure, d'effilochage, d'encrassement ou de rigidité excessive.
2. Contrôlez le bon fonctionnement de la boucle et de l'attache. Assurez-vous que la languette ne présente aucune usure ou déformation excessive et que la boucle et le boîtier ne sont pas endommagés.
3. Assurez-vous que l'enrouleur de la ceinture de sécurité (selon modèle) permet un enroulement et un déroulement corrects de la sangle.
4. Contrôlez les parties de la sangle exposées aux rayons ultraviolets (UV) du soleil, à la poussière ou à la saleté. Si la couleur d'origine de la sangle dans ces zones est fortement délavée et/ou si la sangle est incrustée de saleté, sa résistance peut être diminuée.
5. Contrôlez la visserie des deux côtés du siège. Elle doit être correctement serrée. Aucune pièce ne doit manquer, être rouillée, corrodée ou endommagée.

Contactez votre concessionnaire Bobcat pour des pièces de rechange du dispositif de ceinture de sécurité de votre machine.

Figure 160

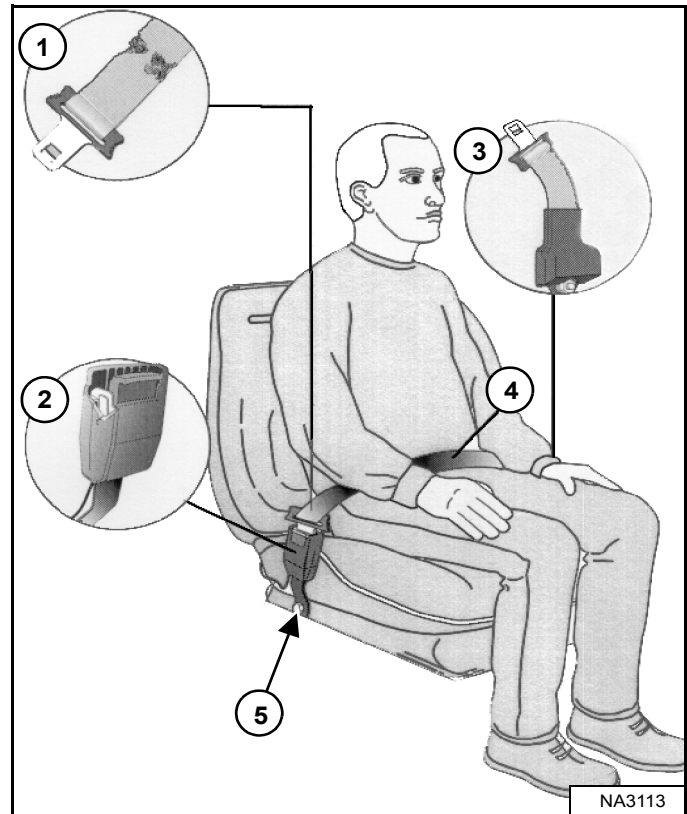

## DISPOSITIF D'ARRÊT DES BRAS DE LEVAGE

### Description



## AVERTISSEMENT

Ne travaillez jamais sur une machine quand les bras de levage sont relevés, sauf s'ils sont maintenus par un arrêt de bras de levage approuvé. Utilisez exclusivement un arrêt de bras de levage approuvé afin d'éviter que les bras de levage ou l'accessoire tombent et provoquent des blessures graves, voire mortelles.

Réparez ou remplacez l'arrêt de bras de levage s'il est endommagé ou si des pièces sont manquantes. L'utilisation d'un arrêt de bras de levage endommagé ou incomplet peut entraîner la chute des bras de levage et provoquer des blessures graves, voire mortelles.

W-2572-0407

Figure 161

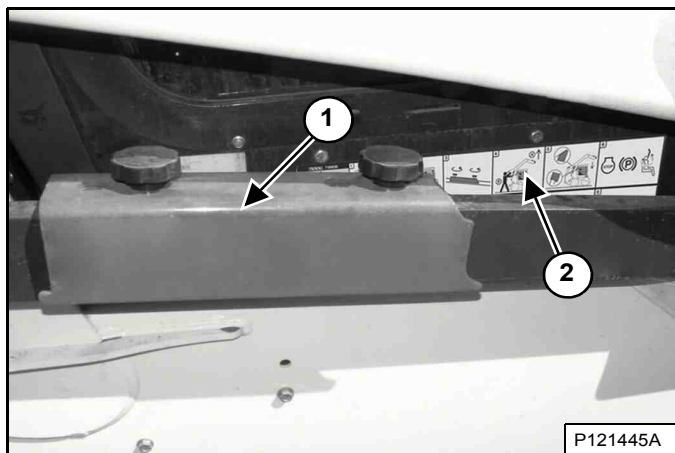

L'arrêt de bras de levage (1) [Figure 161] sert à maintenir les bras de levage pour travailler sur une machine dont les bras sont relevés.

Un autocollant (2) [Figure 161] situé sur le côté droit de la cabine de l'opérateur fournit des instructions pour l'installation et la dépose de l'arrêt de bras de levage.

Les procédures sont décrites plus en détails dans les pages suivantes. (Voir Installation page 130.) et (Voir Dépose page 131.)



## ARRÊT DE BRAS DE LEVAGE (SUITE)

### Installation

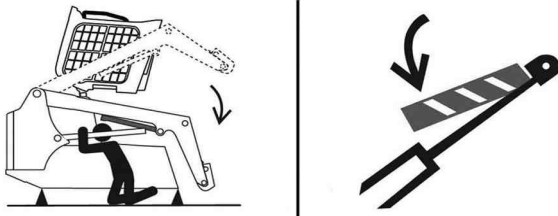

P-90328

#### RISQUE MORTEL

- Le débranchement ou le desserrage d'une conduite hydraulique, d'un flexible, d'un raccord, une pièce ou un composant défectueux peuvent provoquer la chute des bras de levage.
- Restez à l'écart de cette zone lorsque les bras de levage sont relevés sauf s'ils sont maintenus par un arrêt de bras de levage approuvé. Remplacez-la en cas de détérioration.

D-1009-0409

Déposez l'accessoire de la chargeuse. (Voir Installation et dépose de l'accessoire (Bob-Tach mécanique) page 106.) **OU** (Voir Installation et dépose de l'accessoire (Bob-Tach hydraulique) page 109.)

Figure 162

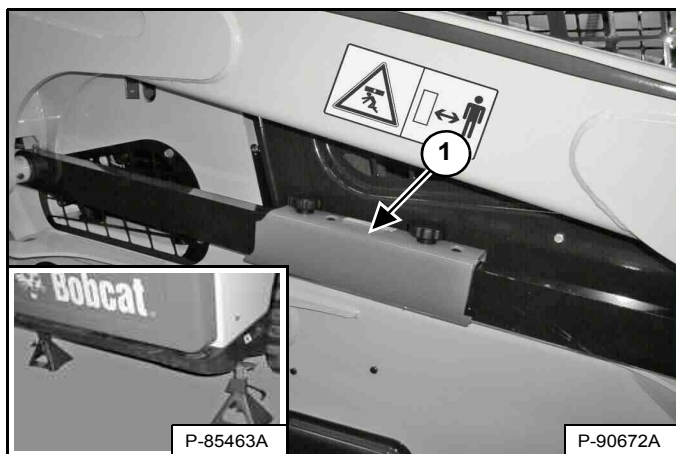

Placez des chandelles sous les coins arrière de la chargeuse (médaillon) [Figure 162].

Retirez l'arrêt de bras de levage (1) [Figure 162] de sa position de rangement.

Tant que l'arrêt de bras de levage n'est pas installé, l'opérateur doit rester sur son siège, ceinture de sécurité attachée et arceau de siège abaissé.

Démarrez le moteur et levez complètement les bras de levage.

Figure 163



Demandez à une seconde personne de placer l'arrêt de bras de levage sur la tige de l'un des vérins de levage [Figure 163].

L'arrêt de bras de levage doit être plaqué contre la tige du vérin.

Figure 164

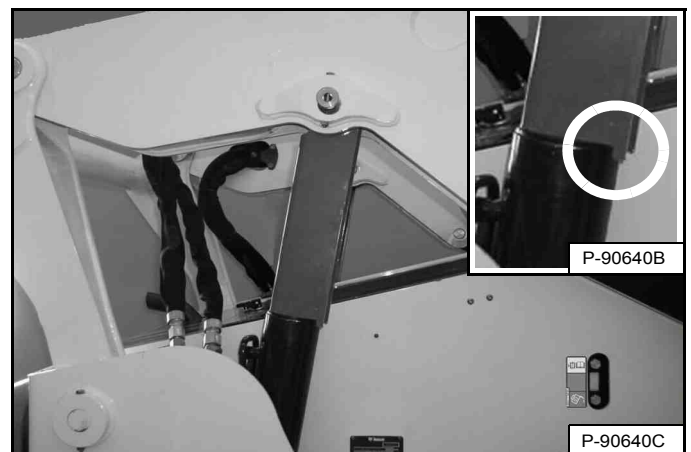

Abaissez lentement les bras de levage jusqu'à ce que l'arrêt de bras de levage soit maintenu entre les bras et le vérin de levage. Les ergots de l'arrêt de bras de levage doivent dépasser l'extrémité du vérin (médaillon) [Figure 164].



## ARRÊT DE BRAS DE LEVAGE (SUITE)

### Dépose

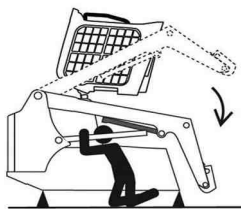

P-90328

#### RISQUE MORTEL

- Le débranchement ou le desserrage d'une conduite hydraulique, d'un flexible, d'un raccord, une pièce ou un composant défectueux peuvent provoquer la chute des bras de levage.
- Restez à l'écart de cette zone lorsque les bras de levage sont relevés sauf s'ils sont maintenus par un arrêt de bras de levage approuvé. Remplacez-la en cas de détérioration.

D-1009-0409

Tant que l'arrêt de bras de levage n'est pas déposé et que les bras de levage ne sont pas complètement abaissés, l'opérateur doit rester sur son siège, ceinture de sécurité attachée et arceau de siège abaissé.

Démarrez le moteur et levez complètement les bras de levage.

### Figure 165



P-90677A

Demandez à une autre personne de retirer l'arrêt de bras de levage [Figure 165].

Abaissez complètement les bras de levage et arrêtez le moteur.

### Figure 166



P121445A

Placez l'arrêt de bras de levage dans sa position de rangement et fixez-le à l'aide des boutons de serrage [Figure 166].

Retirez les chandelles.

## ALARME DE REcul

Cette machine peut être équipée d'une alarme de recul.

### Description

L'alarme de recul retentit lorsque l'opérateur place le(s) manipulateur(s) en position de marche arrière. Avec les transmissions hydrostatiques, un léger déplacement des commandes en position de marche arrière est nécessaire pour que l'alarme de recul retentisse.

### Contrôle

Voir le TABLEAU DES ENTRETIENS pour connaître la périodicité d'entretien correcte. (Voir PROGRAMME D'ENTRETIEN page 123.)

Figure 167

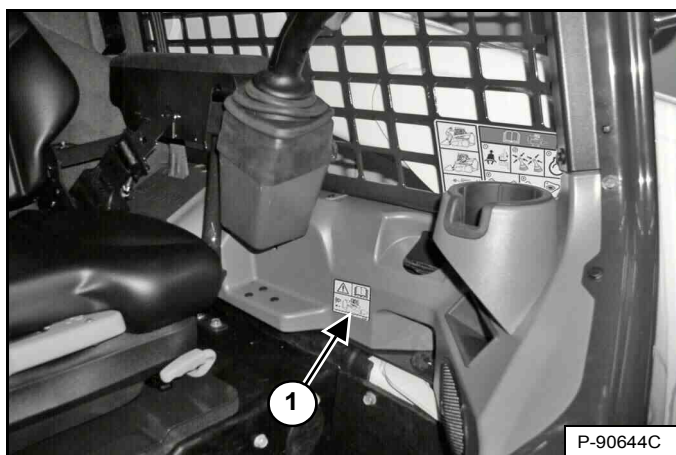

Assurez-vous que l'autocollant de l'alarme de recul (1) n'est ni endommagé ni manquant [Figure 167]. Remplacez-le si nécessaire.

Asseyez-vous dans le siège de l'opérateur et attachez la ceinture de sécurité. Serrez le frein de stationnement. Abaissez complètement l'arceau de siège. Démarrez le moteur. Appuyez sur le bouton PRESS TO OPERATE LOADER (APPUYER POUR UTILISER LA CHARGEUSE). Libérez le frein de stationnement.

Déplacez le(s) manipulateur(s) en position de marche arrière. L'alarme de recul doit retentir lorsque les deux chenilles tournent en marche arrière.

L'avertisseur de recul est situé à l'intérieur de la porte arrière.

Figure 168

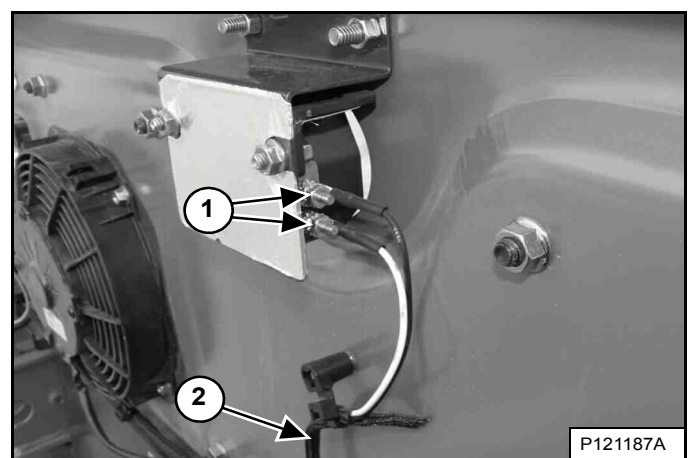

Assurez-vous que les connexions électriques (1) et le faisceau électrique (2) [Figure 168] sont serrés et en bon état. Réparez ou remplacez tout composant endommagé.

**REMARQUE :** si l'alarme de recul ne retentit pas, consultez votre concessionnaire Bobcat pour les réparations nécessaires.

## CABINE DE L'OPÉRATEUR

### Description

La chargeuse Bobcat est équipée d'origine d'une cabine (ROPS et FOPS) qui protège l'opérateur contre le retournement de la machine et la chute d'objets. Pour la protection contre le retournement, l'opérateur doit porter sa ceinture de sécurité.

Assurez-vous que la cabine, les fixations et la visserie ne sont pas endommagées. Ne modifiez jamais la cabine. Remplacez la cabine et la visserie en cas de détérioration. Consultez votre concessionnaire Bobcat pour les différentes pièces.

ROPS – Structure de protection contre le retournement selon la norme ISO 3471 et FOPS – Structure de protection contre la chute d'objets selon la norme ISO 3449 Niveau I. Le Niveau II est également disponible.

#### Niveau I

Protection contre la chute de briques, de petits blocs de béton et d'outils à main susceptible de survenir pendant les travaux de voirie, d'aménagement paysager et les applications générales sur chantiers de construction.

#### Niveau II

Protection contre la chute d'arbres ou de rochers, susceptible de survenir pendant le gros œuvre d'un chantier, la démolition en hauteur ou les travaux forestiers.



## AVERTISSEMENT

Sauf stipulation contraire de Bobcat, ne modifiez jamais la cabine en soudant, en meulant, en perçant des trous ou en ajoutant des accessoires. Cela réduirait la protection de l'opérateur contre le retournement et la chute d'objets, et risquerait d'entraîner des blessures graves, voire mortelles.

W-2069-0200

### Capteur de porte de cabine

Cette machine peut être équipée d'un capteur de porte de cabine.

Figure 169

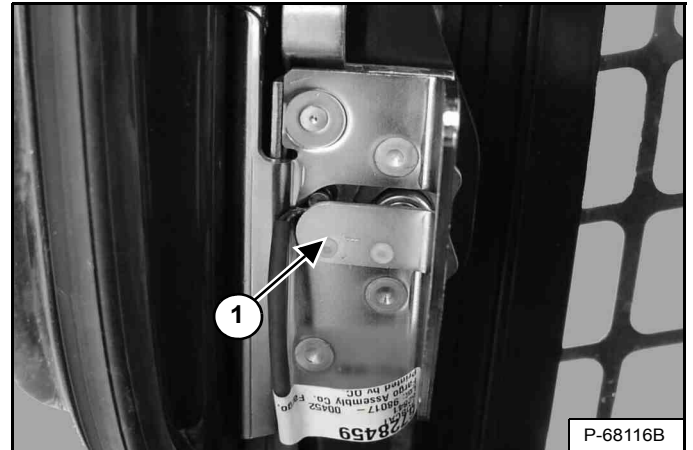

La porte de cabine est équipée d'un capteur (1) [Figure 169] qui désactive les fonctions de levage et de cavage lorsque la porte est ouverte.

Figure 170



Le témoin de LEVAGE ET CAVAGE (1) [Figure 170] est ÉTEINT lorsque la porte est fermée, que le contacteur à clé est placé sur la position MARCHÉ, que l'arceau de siège est abaissé et que le bouton PRESS TO OPERATE LOADER (APPUYER POUR UTILISER LA CHARGEUSE) est enfoncé.

Le témoin de LEVAGE ET CAVAGE (1) [Figure 170] s'ALLUME lorsque la porte est ouverte, que le contacteur à clé est mis en position MARCHÉ, que l'arceau de siège est abaissé et que le bouton PRESS TO OPERATE LOADER (APPUYER POUR UTILISER LA CHARGEUSE) est enfoncé.

[DOOR] (Porte) apparaît sur l'affichage des données (2) [Figure 170] lorsque la porte est ouverte, que le contacteur à clé est placé sur la position MARCHÉ, que l'arceau de siège est abaissé et que le bouton PRESS TO OPERATE LOADER (APPUYER POUR UTILISER LA CHARGEUSE) est enfoncé.

## CABINE DE L'OPÉRATEUR (SUITE)

### Levage

Arrêtez toujours le moteur avant de lever ou d'abaisser la cabine.

Arrêtez la chargeuse sur une surface plane et de niveau. Abaissez les bras de levage. Si ceux-ci doivent être relevés pendant le levage de la cabine, installez l'arrêt de bras de levage. (Voir DISPOSITIF D'ARRÊT DES BRAS DE LEVAGE page 129.)

Figure 171



P-85463A

Placez des chandelles sous les coins arrière du châssis de la chargeuse [Figure 171].

Figure 172

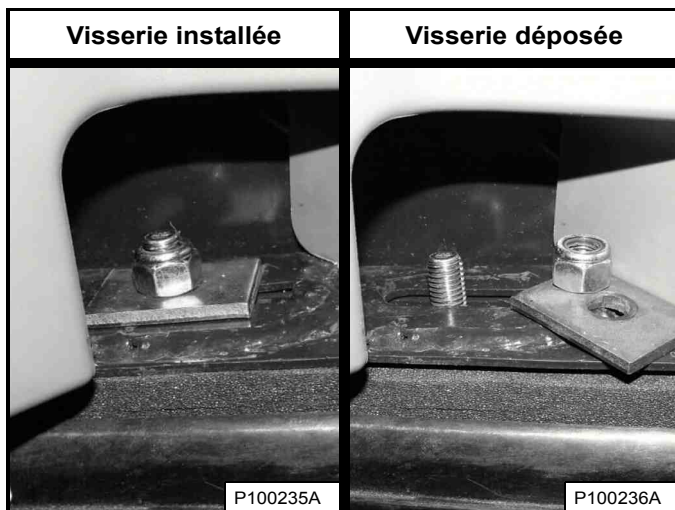

Déposez les écrous et les rondelles [Figure 172] (des deux côtés) situés dans les coins avant de la cabine.

Figure 173



P-90564F

Levez lentement la cabine de l'opérateur par les mains courantes et le bas de la cabine [Figure 173] jusqu'à ce qu'elle soit complètement levée et que son mécanisme de verrouillage s'enclenche.



## CABINE DE L'OPÉRATEUR (SUITE)

### Abaissement

Arrêtez toujours le moteur avant de lever ou d'abaisser la cabine.

**REMARQUE :** utilisez les mains courantes pour abaisser la cabine.

Figure 174



Tirez vers le bas la partie inférieure de la cabine jusqu'à ce qu'elle se cale sur le mécanisme de verrouillage [Figure 174].

**REMARQUE :** la cabine est plus lourde lorsqu'elle est équipée d'options et d'équipements tels que la porte de la cabine, le chauffage et la climatisation. Dans ces cas, il peut être nécessaire de relever légèrement la cabine pour pouvoir débloquer le mécanisme de verrouillage.

Maintenez la cabine et libérez le mécanisme de verrouillage (médaillon) [Figure 174]. Retirez la main du mécanisme de verrouillage lorsque la cabine a dépassé l'arrêt de blocage. Utilisez les deux mains pour abaisser complètement la cabine.



## AVERTISSEMENT

**LES ZONES DE CISAILLEMENT PEUVENT PROVOQUER DES BLESSURES**

Retirez la main du mécanisme de verrouillage dès que la cabine a dépassé l'arrêt de blocage.

W-2469-0803

Figure 175

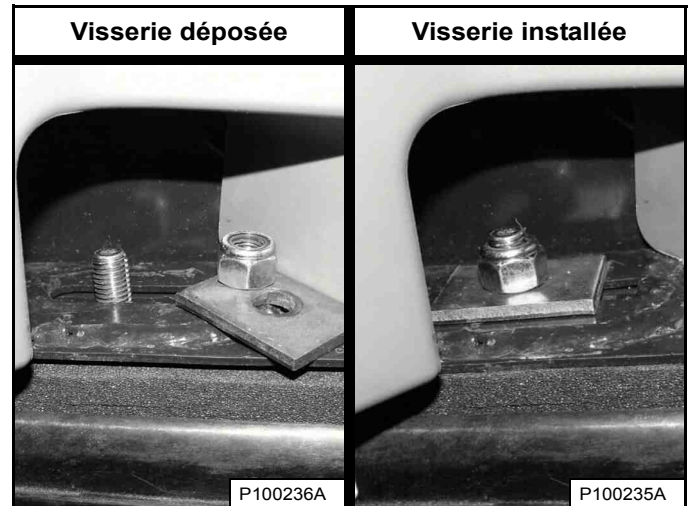

Montez les rondelles et les écrous (des deux côtés) [Figure 175].

Serrez les écrous à un couple de 54 à 61 Nm (40 à 45 ft.-lb).

Retirez les chandelles.



## PORTE ARRIÈRE

### Ouverture et fermeture

Figure 176

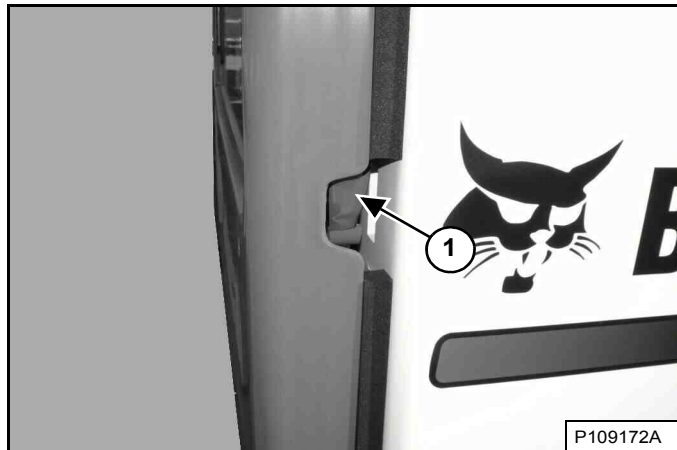

Passez la main dans l'encoche sur le côté droit de la porte arrière et tirez le loquet (1) [Figure 176]. Ouvrez la porte arrière en tirant dessus.

La porte arrière est équipée d'un arrêt de blocage sur la charnière supérieure.

Figure 177

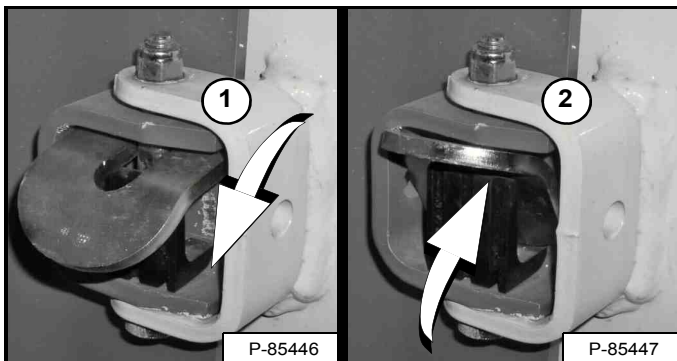

Engagez l'arrêt (1) pour maintenir la porte en position ouverte. Relevez l'arrêt (2) [Figure 177] pour permettre la fermeture de la porte.



## AVERTISSEMENT

Fermez la porte arrière pendant l'utilisation de la machine pour éviter de blesser gravement une personne à proximité.

W-2020-1285

Fermez la porte arrière.

### Réglage du loquet

Figure 178

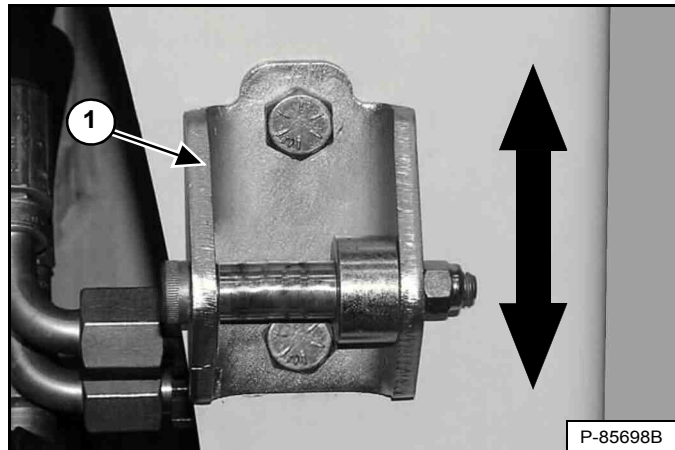

La butée de verrouillage de la porte (1) [Figure 178] peut être ajustée vers le haut ou le bas de façon à l'aligner sur le loquet.

Fermez la porte arrière avant d'utiliser la chargeuse.



## SYSTÈME DE CHAUFFAGE, VENTILATION ET CLIMATISATION

Cette machine peut être équipée d'un chauffage de cabine ou d'un système de climatisation.

### Filtres

Voir le TABLEAU DES ENTRETIENS pour connaître la périodicité d'entretien correcte. (Voir PROGRAMME D'ENTRETIEN page 123.)

#### Filtres d'air frais

Figure 183

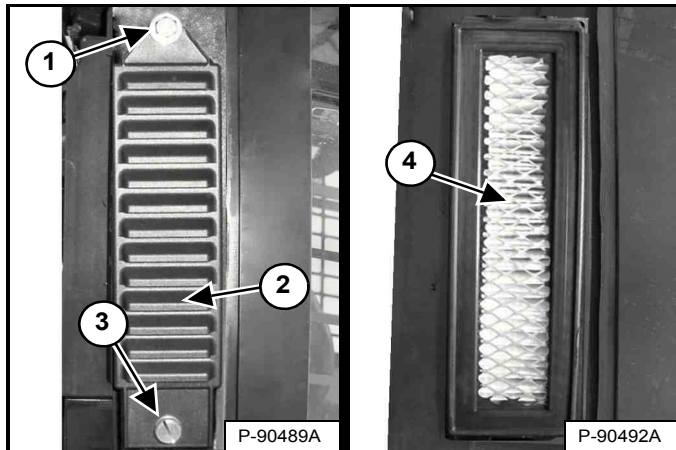

Les filtres d'air frais se trouvent derrière les vitres latérales, à l'extérieur de la cabine (côté droit représenté). Déposez la vis de blocage (3) et le couvercle du filtre (2) [Figure 183]. (Les bras de levage sont représentés levés pour plus de clarté).

**REMARQUE :** desserrez le boulon du cache du filtre supérieur (1) [Figure 183] pour permettre la dépose et l'installation du cache si la machine est équipée du kit de filtration HEPA (à haute efficacité contre les particules).

Éliminez les saletés en secouant le filtre (4) [Figure 183] ou en utilisant de l'air comprimé à basse pression. Vous pouvez effectuer cette opération plusieurs fois, mais le filtre doit ensuite être remplacé. Installez le filtre, le couvercle du filtre et la vis de blocage.

#### Filtre de recirculation d'air

Figure 184

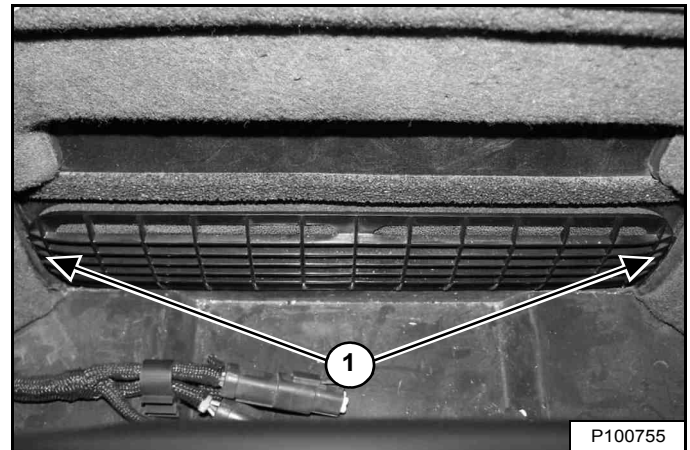

Le filtre de recirculation d'air se trouve derrière le siège de l'opérateur, à l'intérieur de la cabine. Le couvercle du filtre est maintenu en place par trois agrafes. Saisissez le couvercle par ses extrémités (1) et tirez [Figure 184] pour le déposer.

Rincez le filtre à l'eau ou nettoyez-le avec un aspirateur. N'utilisez pas de solvants.

Alignez les agrafes situées sur le couvercle du filtre avec les encoches prévues à cet effet et poussez le couvercle pour le remettre en place.

## SYSTÈME DE CHAUFFAGE, VENTILATION ET CLIMATISATION (SUITE)

### Faisceau de chauffage/d'évaporation pour climatisation

Voir le TABLEAU DES ENTRETIENS pour connaître la périodicité d'entretien correcte. (Voir PROGRAMME D'ENTRETIEN page 123.)

Arrêtez le moteur et relevez la cabine de l'opérateur. (Voir Levage page 134.)

Figure 185

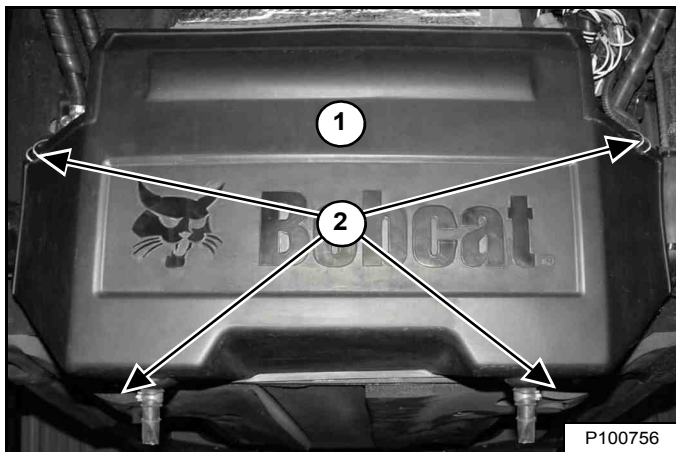

Ouvrez les attaches (2) et déposez le couvercle (1) [Figure 185].

Figure 186

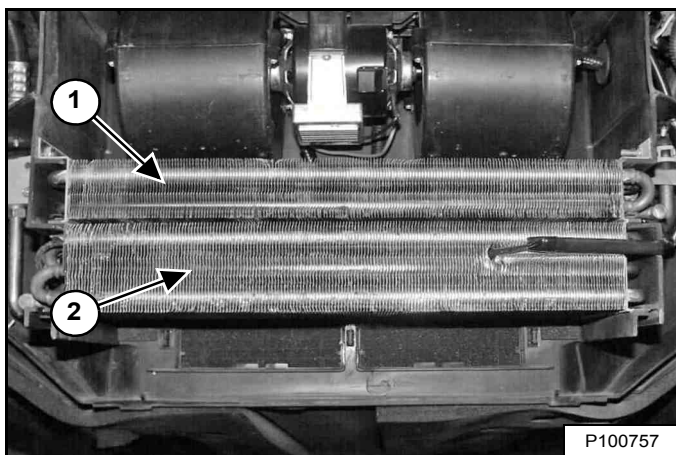

Nettoyez le faisceau de chauffage (1) et d'évaporation (2) avec de l'eau ou de l'air à basse pression pour retirer tous les débris [Figure 186].

Figure 187

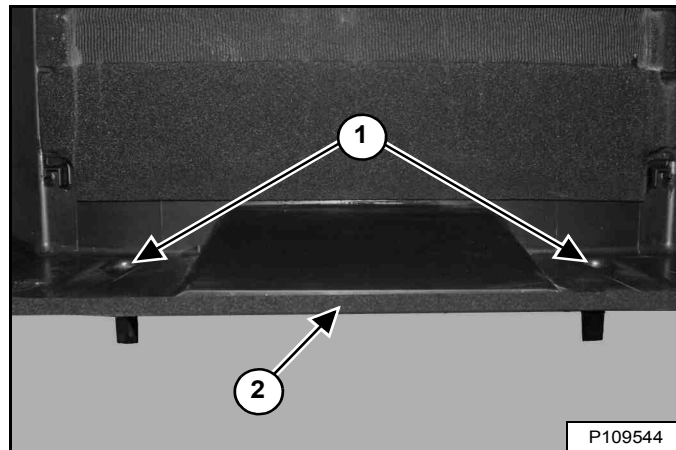

Nettoyez les ensembles de ventilation (1) [Figure 187] pour vous assurer qu'ils ne sont pas obstrués par des débris.

Inspectez le joint du capot (2) [Figure 187] à la recherche de ruptures et de fissures. Assurez-vous que le joint est fermement enfoncé tout autour du capot. Consultez votre concessionnaire Bobcat pour le remplacement du joint.

Figure 188

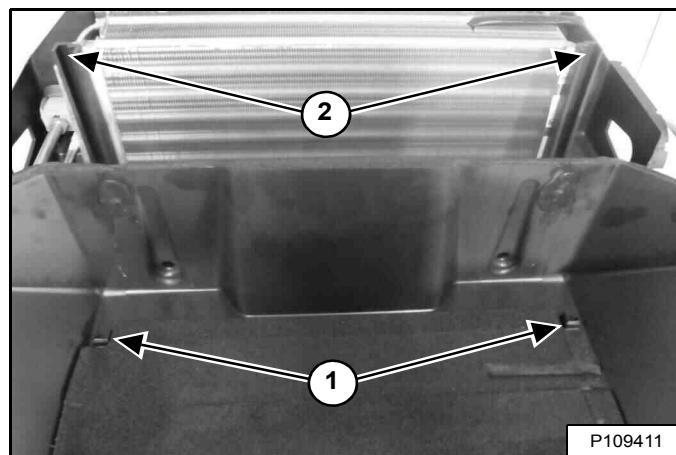

**REMARQUE :** les protubérances (1) se glissent à l'intérieur des supports centraux (2) [Figure 188] lorsque le capot est installé. Un capot déformé indique qu'elles sont mal positionnées.



## SYSTÈME DE CHAUFFAGE, VENTILATION ET CLIMATISATION (SUITE)

### Évaporateur de climatisation/faisceau de chauffage (suite)

**REMARQUE :** une mauvaise installation du capot peut endommager le joint et entraîner la défaillance d'un composant du système de chauffage, ventilation et climatisation. Réalisez les opérations suivantes dans l'ordre donné pour éviter d'endommager le joint du capot.

Figure 189

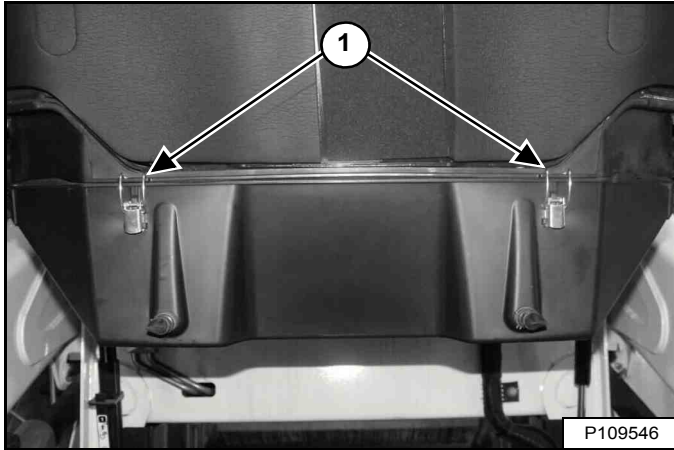

1. Maintenez le capot en place et fermez les deux taquets (1) [Figure 189].

Figure 190

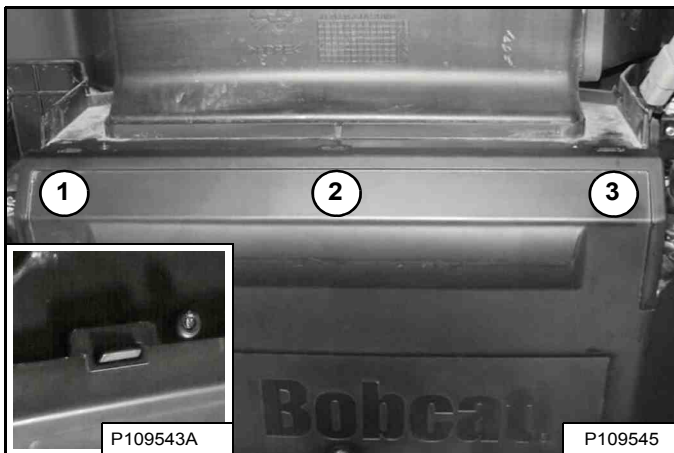

2. Poussez le capot vers le haut aux trois emplacements indiqués (1, 2 et 3) jusqu'à ce que les logements s'emboîtent sur les ergots. Ce logement (médaillon) [Figure 190] est correctement fixé.

Figure 191

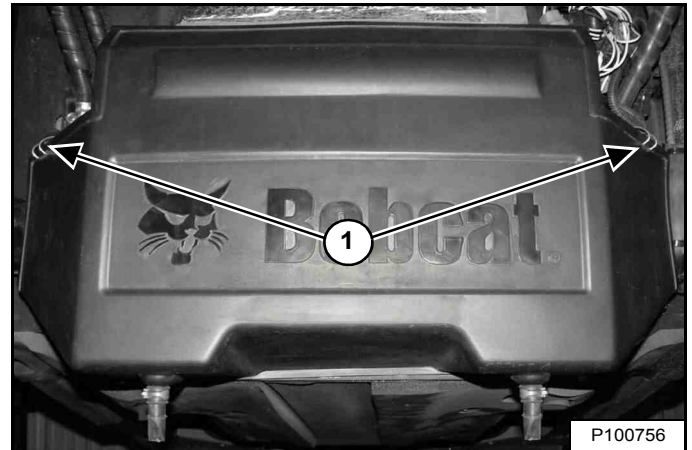

3. Fermez les deux taquets restants (1) [Figure 191].

**REMARQUE :** effectuez un contrôle visuel minutieux pour vérifier que le capot et son joint ne sont pas déformés. Le capot doit jointer correctement sur tout le pourtour sans aucune brèche.

Abaissez la cabine. (Voir Abaissement page 135.)

### Condenseur de climatisation

Le condenseur doit être nettoyé en même temps que l'ensemble refroidisseur d'huile hydraulique et radiateur. (Voir Nettoyage page 151.)

### Lubrification de la climatisation

Faites tourner la climatisation pendant environ 5 minutes chaque semaine pour lubrifier les éléments internes.

### Dépistage des pannes

Si le ventilateur ne tourne pas ou si la climatisation ne se met pas en route, contrôlez le fusible. (Voir Emplacement/Identification des fusibles et relais page 157.) Si le système de climatisation diffuse de l'air chaud, il peut être nécessaire de recharger le liquide de refroidissement.



## FILTRE À AIR MOTEUR

### Remplacement des filtres

Figure 192



Remplacez les filtres à air uniquement lorsque cela s'avère nécessaire. Le témoin d'entretien (1) CLIGNOTE. Appuyez sur le bouton Information (3) jusqu'à ce que l'écran affiche les codes de service. Le code de service **[M0117]** (filtre à air colmaté) s'affiche (2) **[Figure 192]** lorsque le filtre doit être remplacé.

Remplacez l'élément de filtre interne une fois sur deux par rapport à l'élément externe, ou selon les indications données.

#### Filtre externe

Arrêtez le moteur et retirez la grille arrière. (Voir GRILLE ARRIÈRE page 137.)

Figure 193

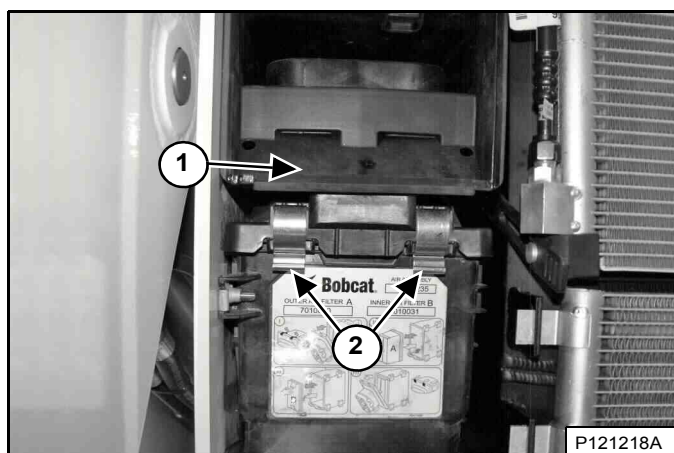

Ouvrez les attaches (2) et déposez le couvercle (1) **[Figure 193]**.

Figure 194

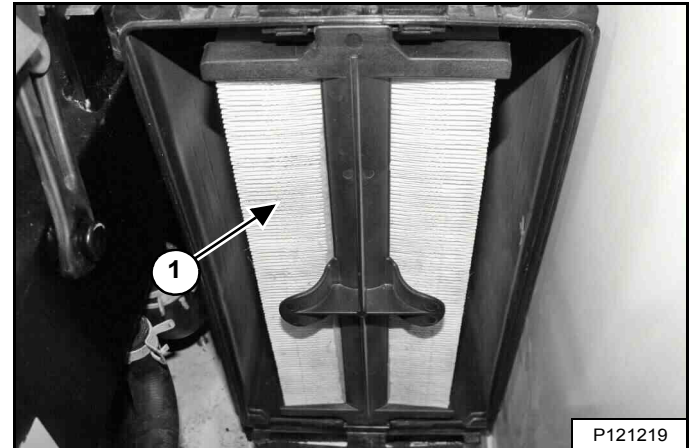

Retirez l'élément de filtre (1) **[Figure 194]** et jetez-le.

**REMARQUE :** assurez-vous que le logement du filtre est exempt de saletés et de débris. Assurez-vous que les surfaces d'étanchéité sont propres. **N'UTILISEZ PAS** d'air comprimé.

Installez un nouveau filtre externe. Poussez jusqu'à ce que le filtre touche la base du logement.

Installez le couvercle et fixez les attaches **[Figure 193]**.

**REMARQUE :** le soufflet en caoutchouc fixé au couvercle du filtre à air est un composant important du système de refroidissement du moteur et doit être correctement installé sur le couvercle du filtre à air.

Installez la grille arrière.

## FILTRE À AIR (SUITE)

### Remplacement des filtres (suite)

#### Filter interne

Ne remplacez l'élément de filtre interne que dans les conditions suivantes :

- Remplacez l'élément de filtre interne une fois sur deux par rapport à l'élément externe.
- Une fois que vous avez remis l'élément externe en place, mettez le moteur en marche et faites-le tourner à plein régime. Si le code de service **[M0117]** (Filtre à air colmaté) est toujours affiché, remplacez l'élément de filtre interne.

Arrêtez le moteur et retirez la grille arrière. (Voir GRILLE ARRIÈRE page 137.)

Déposez le couvercle **[Figure 193]** et le filtre externe **[Figure 194]**.

**Figure 195**

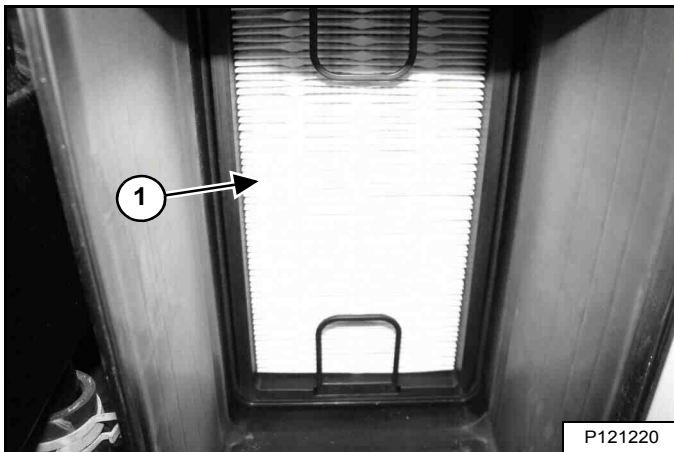

Déposez le filtre interne (1) **[Figure 195]**.

**REMARQUE :** assurez-vous que le logement du filtre est exempt de saletés et de débris. Assurez-vous que les surfaces d'étanchéité sont propres. **N'UTILISEZ PAS d'air comprimé.**

Installez un nouveau filtre interne. Poussez jusqu'à ce que le filtre touche la base du logement.

Remontez le filtre externe **[Figure 194]**.

**Figure 196**

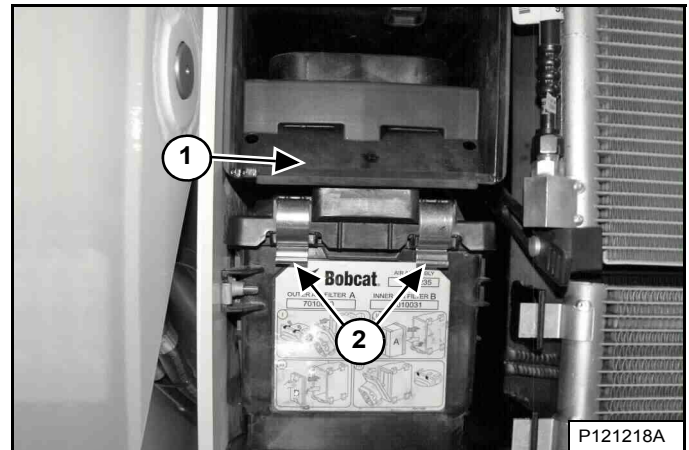

Installez le couvercle (1) et fixez les attaches (2) **[Figure 196]**.

**REMARQUE :** le soufflet en caoutchouc fixé au couvercle du filtre à air est un composant important du système de refroidissement du moteur et doit être correctement installé sur le couvercle du filtre à air.

Installez la grille arrière.



## SYSTÈME DE CARBURANT

### Spécifications du carburant

**REMARQUE : contactez votre fournisseur de carburant local pour obtenir des recommandations propres à votre région.**

*Norme américaine (ASTM D975)*

Utilisez exclusivement du carburant diesel propre de qualité élevée n°2-D ou 1-D.

Vous devez utiliser du diesel à très basse teneur en soufre avec cette machine. Autrement dit contenant 15 mg/kg (15 ppm) de soufre maximum.

Pour éviter que le carburant gèle par temps froid, tenez compte des conseils suivants :

TEMPÉRATURE	N° 2-D	N° 1-D
Au-dessus de -9 °C (+15 °F)	100 %	0 %
Jusqu'à -21 °C (-5 °F)	50 %	50 %
En dessous de -21 °C (-5 °F)	0 %	100 %

**REMARQUE : cette machine fonctionne également au mélange de biodiesel. Le carburant biodiesel ne doit pas contenir plus de 5 % de biodiesel mélangé au diesel à très basse teneur en soufre. Il est généralement commercialisé sous l'appellation « carburant diesel B5 ». Le carburant diesel B5 doit être conforme aux spécifications de l'ASTM.**

*Norme européenne (EN590)*

Utilisez uniquement du carburant diesel propre haute qualité conforme aux spécifications EN590 ci-dessous :

- Diesel à très basse teneur en soufre, c'est-à-dire contenant 10 mg/kg (10 ppm) de soufre maximum.
- Carburant diesel doté d'un indice de cétane de 51,0 et plus.

**REMARQUE : cette machine fonctionne également au mélange de biodiesel. Le carburant biodiesel ne doit pas contenir plus de 7 % de biodiesel mélangé au diesel à très basse teneur en soufre. Il est généralement commercialisé sous l'appellation « carburant diesel B7 ». Le carburant diesel B7 doit être conforme aux spécifications de l'ASTM.**

### Mélange de biodiesel

Le carburant biodiesel présente des qualités spécifiques dont il faut tenir compte avant de l'utiliser dans cette machine :

- Le temps froid peut provoquer un colmatage des composants du circuit de carburant et un démarrage difficile.
- Le carburant biodiesel est un excellent support pour la croissance et la contamination microbiennes susceptibles de provoquer de la corrosion et le colmatage des composants du circuit de carburant.
- L'utilisation de carburant biodiesel peut provoquer des défaillances prématurées de certains composants du circuit de carburant, telles que le colmatage des filtres à carburant et la détérioration des conduites de carburant.
- Des intervalles d'entretien plus rapprochés peuvent être nécessaires pour le nettoyage du circuit de carburant ou le remplacement des filtres à carburant et des conduites de carburant, par exemple.
- L'utilisation de carburants biodiesel contenant plus de 5 % de biodiesel peut affecter la longévité du moteur et provoquer la détérioration des flexibles, des conduites, des injecteurs, de la pompe à injection et des joints.

Si vous utilisez du carburant biodiesel, respectez les directives suivantes :

- Veillez à ce que le réservoir de carburant soit aussi plein que possible à tout moment pour éviter la condensation.
- Assurez-vous que le bouchon du réservoir de carburant est correctement serré.
- Le carburant biodiesel est susceptible d'endommager les surfaces peintes. Nettoyez donc immédiatement toute éclaboussure de carburant de ces surfaces.
- Vidangez quotidiennement toute l'eau du filtre de carburant avant d'utiliser la machine.
- Ne dépassez pas l'intervalle de remplacement de l'huile moteur. Tout non respect des intervalles de remplacement de l'huile moteur peut provoquer l'endommagement du moteur.
- Avant de remiser la machine : vidangez le réservoir de carburant, remplissez-le avec du carburant 100 % diesel de pétrole, ajoutez un stabilisant de carburant et faites tourner le moteur pendant au moins 30 minutes.

**REMARQUE : le carburant biodiesel ne présente pas de stabilité à long terme et ne doit pas être stocké plus de trois mois.**

## SYSTÈME DE CARBURANT (SUITE)

### Remplissage du réservoir de carburant

# AVERTISSEMENT

## RISQUE DE BLESSURES GRAVES, VOIRE MORTELLES

Arrêtez le moteur et laissez-le refroidir avant de faire l'appoint de carburant. **NE FUMEZ PAS !** Le non respect de ces avertissements peut provoquer une explosion ou un incendie.

W-2063-0807

Arrêtez le moteur et ouvrez la porte arrière.

Figure 197

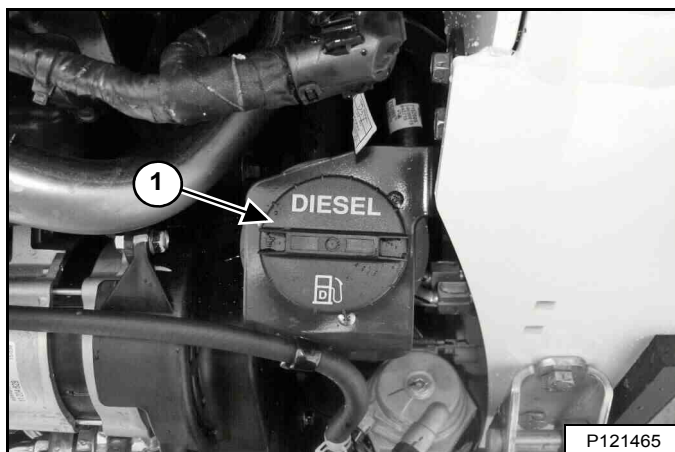

Retirez le bouchon du réservoir de carburant (1) [Figure 197].

Figure 198

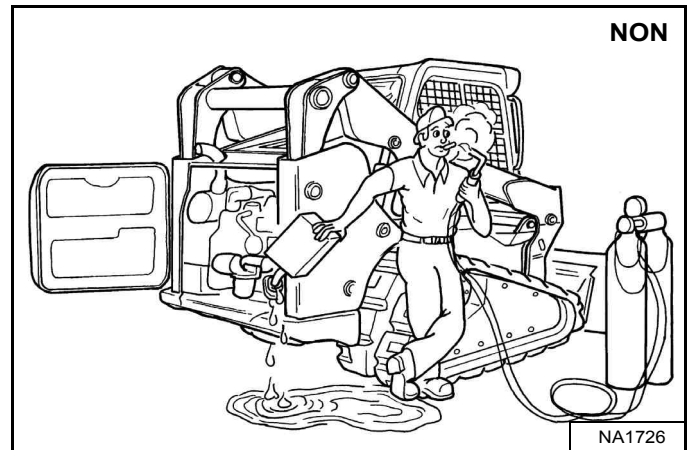

Faites l'appoint de carburant adéquat à l'aide d'un récipient propre et conforme aux normes de sécurité. Procédez au remplissage de carburant uniquement dans une zone correctement aérée et exempte de flammes ou d'étincelles. **NE FUMEZ PAS [Figure 198] !**

Remplacez le bouchon du réservoir de carburant et serrez-le (1) [Figure 197].

**REMARQUE :** serrez le bouchon du réservoir de carburant jusqu'à entendre un déclic.

Fermez la porte arrière.

# AVERTISSEMENT

## RISQUE DE BLESSURES GRAVES, VOIRE MORTELLES

Nettoyez toujours les fuites de carburant ou d'huile. Maintenez le carburant et l'huile à l'écart des sources de chaleur, des flammes, des étincelles et des cigarettes allumées. Toute imprudence à proximité de combustibles peut provoquer une explosion ou un incendie.

W-2103-0508



## SYSTÈME DE CARBURANT (SUITE)

### Filtre à carburant

#### Vidange de l'eau

Voir le TABLEAU DES ENTRETIENS pour connaître la périodicité d'entretien correcte. (Voir PROGRAMME D'ENTRETIEN page 123.)

Arrêtez le moteur et ouvrez la porte arrière.

Figure 199

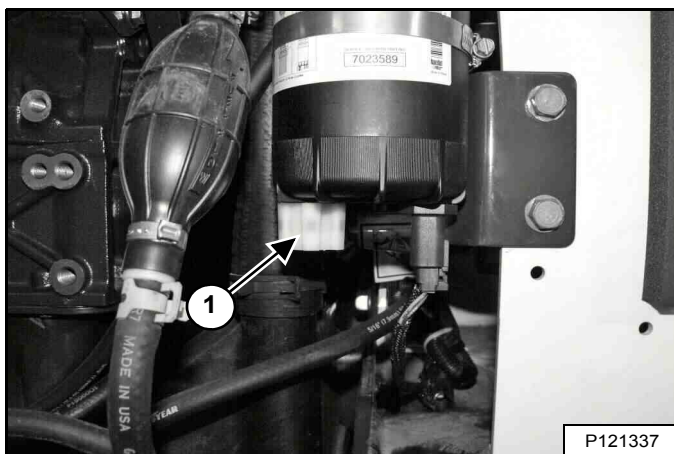

Desserrez le purgeur (1) [Figure 199] situé au bas du filtre pour vidanger l'eau emprisonnée dans le filtre.

Serrez fermement le purgeur.



## AVERTISSEMENT

### RISQUE DE BLESSURES GRAVES, VOIRE MORTELLES

Nettoyez toujours les fuites de carburant ou d'huile. Maintenez le carburant et l'huile à l'écart des sources de chaleur, des flammes, des étincelles et des cigarettes allumées. Toute imprudence à proximité de combustibles peut provoquer une explosion ou un incendie.

W-2103-0508

Fermez la porte arrière.

#### Remplacement du filtre

Voir le TABLEAU DES ENTRETIENS pour connaître la périodicité d'entretien correcte. (Voir PROGRAMME D'ENTRETIEN page 123.)

Arrêtez le moteur et ouvrez la porte arrière.

Figure 200

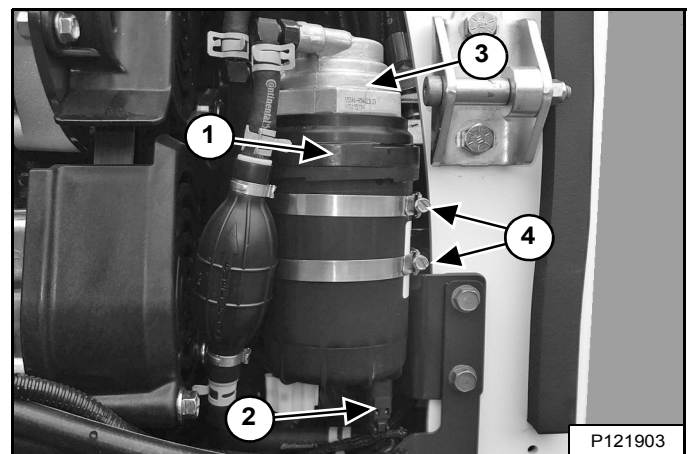

Branchez la fiche électrique (2) [Figure 200].

Desserrez la tête du filtre à carburant (3) du filtre à carburant (1) [Figure 200]. Ne retirez PAS les flexibles de la tête du filtre à carburant.

Desserrez l'adaptateur (4) [Figure 200].

Retirez le filtre (1) de la tête du filtre à carburant (3) [Figure 200].

**REMARQUE : ne remplissez PAS le nouveau filtre à carburant avec du carburant à ce stade.**

Appliquez de l'huile propre sur les deux joints toriques du nouveau filtre à huile, installez le filtre et serrez-le au couple de 13,5 Nm (10 ft-lb).

Installez l'ensemble du filtre à carburant dans les brides et serrez. Connectez le connecteur électrique [Figure 200].

Purgez l'air du circuit de carburant. (Voir Purge de l'air du circuit de carburant page 146.)



## SYSTÈME DE CARBURANT (SUITE)

### Filtre à carburant (suite)

#### Remplacement du filtre (suite)

## AVERTISSEMENT

### RISQUE DE BLESSURES GRAVES, VOIRE MORTELLES

Nettoyez toujours les fuites de carburant ou d'huile. Maintenez le carburant et l'huile à l'écart des sources de chaleur, des flammes, des étincelles et des cigarettes allumées. Toute imprudence à proximité de combustibles peut provoquer une explosion ou un incendie.

W-2103-0508

Fermez la porte arrière.

Démarrez le moteur et faites-le tourner pendant une minute.

## AVERTISSEMENT

### RISQUE DE BLESSURES GRAVES, VOIRE MORTELLES

Le carburant diesel ou l'huile hydraulique sous pression peuvent pénétrer sous la peau ou dans les yeux et provoquer des blessures graves, voire mortelles. Les fuites de liquide sous pression ne sont pas toujours visibles. Pour les détecter, utilisez un morceau de bois ou de carton. N'utilisez jamais la main nue. Portez des lunettes de sécurité. En cas de pénétration de liquide dans la peau ou les yeux, consultez immédiatement un médecin spécialisé dans ce domaine.

W-2072-FR-0909

Arrêtez le moteur et vérifiez l'étanchéité du filtre.

### Purge de l'air du circuit de carburant

Après avoir remplacé le filtre ou après une panne de carburant, vous devez purger l'air du circuit d'alimentation avant de mettre le moteur en marche.

## AVERTISSEMENT

### RISQUE DE BLESSURES GRAVES, VOIRE MORTELLES

Le carburant diesel ou l'huile hydraulique sous pression peuvent pénétrer sous la peau ou dans les yeux et provoquer des blessures graves, voire mortelles. Les fuites de liquide sous pression ne sont pas toujours visibles. Pour les détecter, utilisez un morceau de bois ou de carton. N'utilisez jamais la main nue. Portez des lunettes de sécurité. En cas de pénétration de liquide dans la peau ou les yeux, consultez immédiatement un médecin spécialisé dans ce domaine.

W-2072-FR-0909

Figure 201

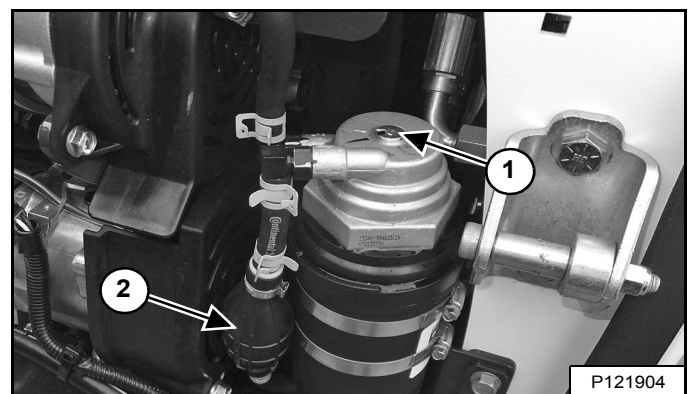

Ouvrez le purgeur d'air (1) [Figure 201] situé sur l'ensemble du filtre à carburant de trois tours.

Actionnez la pompe manuelle (poire d'amorçage) (2) [Figure 201] jusqu'à ce que du carburant exempt de bulles d'air s'écoule par le purgeur d'air.

Fermez le purgeur d'air (1) [Figure 201].

## AVERTISSEMENT

### RISQUE DE BLESSURES GRAVES, VOIRE MORTELLES

Nettoyez toujours les fuites de carburant ou d'huile. Maintenez le carburant et l'huile à l'écart des sources de chaleur, des flammes, des étincelles et des cigarettes allumées. Toute imprudence à proximité de combustibles peut provoquer une explosion ou un incendie.

W-2103-0508

## SYSTÈME DE FLUIDE D'ÉCHAPPEMENT DIESEL (DEF)/ADBLUE®

### Description

Le système d'échappement du moteur est équipé du système de réduction catalytique sélective (SCR). Le système SCR est un dispositif de réduction des émissions éliminant les oxydes d'azote des gaz d'échappement.

La machine exécute régulièrement un processus de nettoyage du système SCR pour en supprimer les oxydes de soufre. Ce processus s'appelle DeSOX. (Voir SYSTÈME DE RÉDUCTION CATALYTIQUE SÉLECTIVE (SCR) page 53.)

Le système SCR nécessite l'utilisation de fluide d'échappement (DEF) ou d'AdBlue® pour fonctionner correctement.

**REMARQUE : le fluide d'échappement (DEF) et l'AdBlue® sont les deux noms donnés au même liquide. Consultez votre concessionnaire Bobcat pour plus d'informations.**

Le système SCR utilise un réservoir de DEF ou d'AdBlue® pour environ deux à quatre réservoir de carburant diesel.

Le témoin de niveau de DEF/d'AdBlue® est situé sur le tableau de bord gauche. (Voir Tableau de bord gauche page 38.)

### Remplissage du réservoir de DEF/AdBlue®

Arrêtez le moteur.

**REMARQUE : le moteur doit être arrêté et le contacteur à clé doit être dans la position STOP pour le remplissage du réservoir de DEF/AdBlue®.**

Figure 202

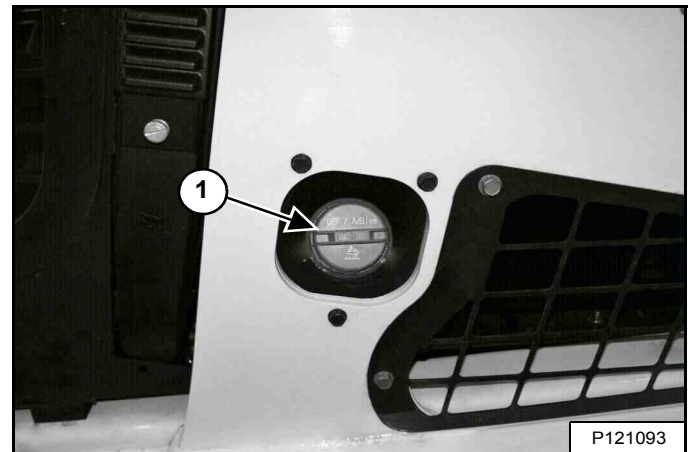

Le bouchon de remplissage de DEF/AdBlue® est situé sur le côté gauche de la machine. Retirez le bouchon de remplissage (1) [Figure 202].

Ajoutez uniquement du DEF/de l'AdBlue® propre non usagé. (Voir Contenances page 217.)

Remplacez le bouchon de remplissage et serrez-le (1) [Figure 202].

**REMARQUE : serrez le bouchon du réservoir de DEF/AdBlue® jusqu'à entendre un dé-clic.**

## SYSTÈME DE LUBRIFICATION DU MOTEUR

### Contrôle et appoint d'huile moteur

Contrôlez le niveau d'huile moteur chaque jour avant de démarrer le moteur.

Figure 203

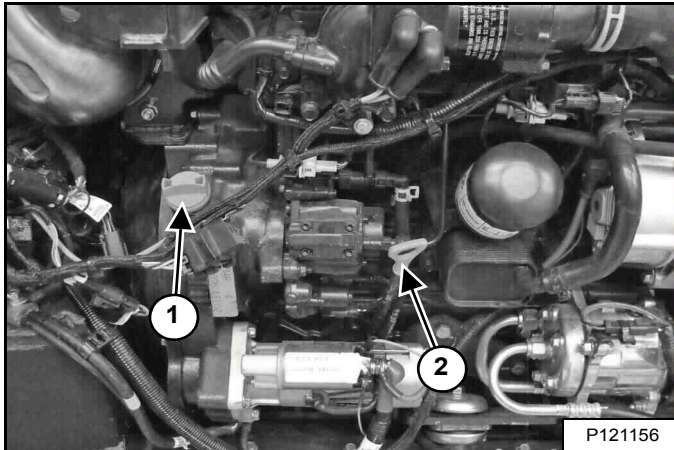

Stationnez la chargeuse sur une surface plane et de niveau. Arrêtez le moteur. Ouvrez la porte arrière et tirez la jauge (2) [Figure 203].

Maintenez le niveau d'huile entre les repères de la jauge. Ne dépassez pas le repère supérieur.

Déposez le bouchon de remplissage (1) [Figure 203] pour faire l'appoint d'huile moteur.



## AVERTISSEMENT

### RISQUE DE BLESSURES GRAVES, VOIRE MORTELLES

Nettoyez toujours les fuites de carburant ou d'huile. Maintenez le carburant et l'huile à l'écart des sources de chaleur, des flammes, des étincelles et des cigarettes allumées. Toute imprudence à proximité de combustibles peut provoquer une explosion ou un incendie.

W-2103-0508

Fermez la porte arrière.

### Tableau des huiles moteur

Figure 204

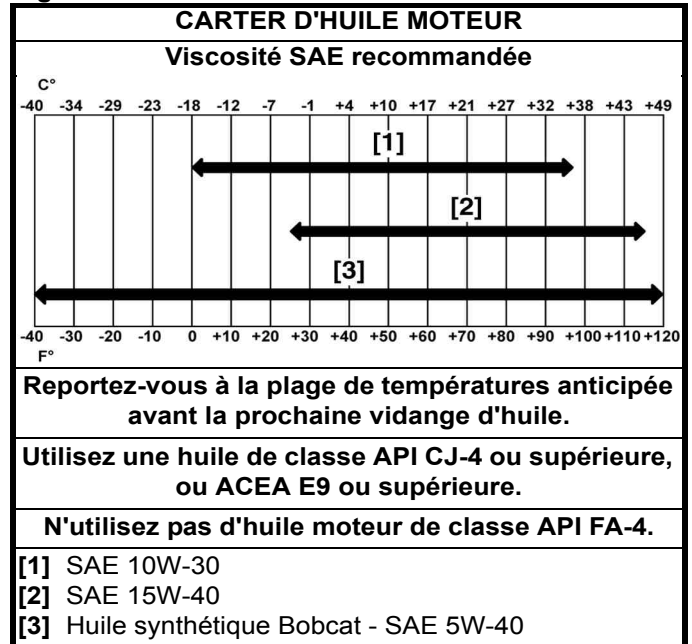

Il est conseillé d'utiliser les huiles moteur Bobcat dans cette machine. En cas d'indisponibilité, utilisez une huile moteur de bonne qualité conforme à la classe de service API CJ-4 ou supérieure, ou ACEA E9 ou supérieure [Figure 204].

## IMPORTANT

### RISQUE D'ENDOMMAGEMENT DU MOTEUR

L'utilisation d'une huile moteur de classe de service API FA-4 n'est pas homologuée et peut entraîner des dommages irréversibles du moteur.

I-2384-0916

## SYSTÈME DE LUBRIFICATION DU MOTEUR (SUITE)

### Vidange de l'huile moteur et remplacement du filtre

Voir le TABLEAU DES ENTRETIENS pour connaître la périodicité d'entretien correcte. (Voir PROGRAMME D'ENTRETIEN page 123.)

Faites tourner le moteur jusqu'à ce que le liquide de refroidissement atteigne une température de fonctionnement normale. Arrêtez le moteur.

Figure 205

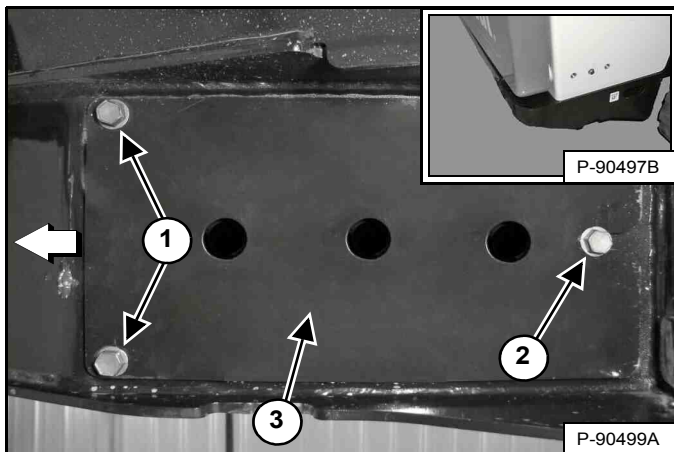

Le flexible de vidange d'huile est situé derrière un capot sous le coin arrière droit de la chargeuse (médaillon) [Figure 205].

Déposez deux des boulons de fixation du capot (1) [Figure 205].

Desserrez le troisième boulon de fixation du capot (2) et faites glisser le capot (3) [Figure 205] vers l'arrière de la chargeuse.

Figure 206

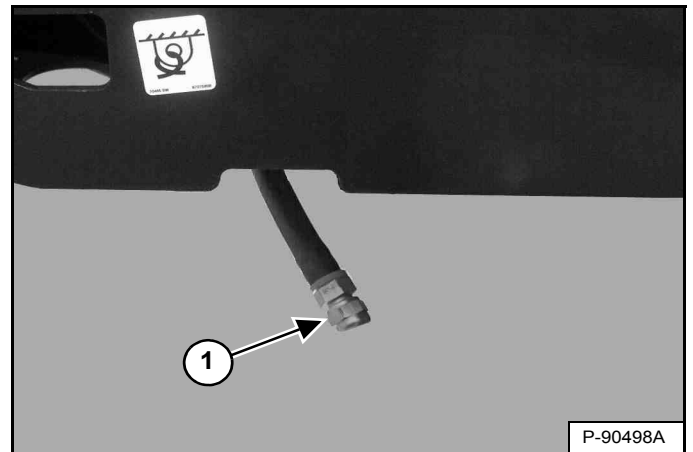

Déposez le bouchon de vidange d'huile (1) [Figure 206] du flexible et vidangez l'huile dans un récipient. Recyclez ou éliminez l'huile usagée conformément à la réglementation relative à la protection de l'environnement.

Montez le bouchon du flexible de vidange et serrez-le [Figure 206].

Installez le capot et les boulons de fixation [Figure 205]. Serrez tous les boulons.

Ouvrez la porte arrière.

## SYSTÈME DE LUBRIFICATION DU MOTEUR (SUITE)

### Vidange de l'huile moteur et remplacement du filtre à huile (suite)

Figure 207

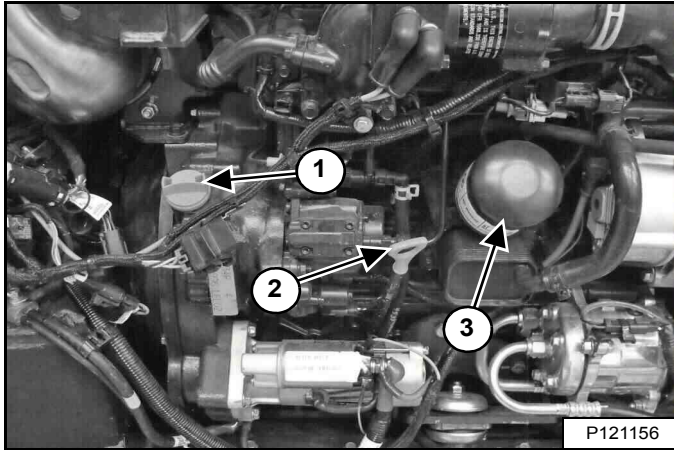

Déposez le filtre à huile (3) [Figure 207] et nettoyez l'embase du filtre.

Enduisez le joint du nouveau filtre d'huile propre, installez le filtre et serrez-le à la main. Utilisez exclusivement un filtre d'origine Bobcat.

Déposez le bouchon de remplissage d'huile (1) [Figure 207].

Versez de l'huile dans le moteur et remettez le bouchon de remplissage en place. (Voir Contenances page 217.) Ne dépassez pas le repère supérieur.

Démarrez le moteur et faites-le tourner pendant plusieurs minutes.

## AVERTISSEMENT

### RISQUE DE BLESSURES GRAVES, VOIRE MORTELLES

Le carburant diesel ou l'huile hydraulique sous pression peuvent pénétrer sous la peau ou dans les yeux et provoquer des blessures graves, voire mortelles. Les fuites de liquide sous pression ne sont pas toujours visibles. Pour les détecter, utilisez un morceau de bois ou de carton. N'utilisez jamais la main nue. Portez des lunettes de sécurité. En cas de pénétration de liquide dans la peau ou les yeux, consultez immédiatement un médecin spécialisé dans ce domaine.

W-2072-FR-0909

Arrêtez le moteur et vérifiez l'étanchéité du filtre.

Tirez la jauge (2) [Figure 207] et contrôlez le niveau d'huile.

Si nécessaire, faites l'appoint d'huile jusqu'au repère supérieur de la jauge.

Remplacez la jauge et fermez la porte arrière.



## AVERTISSEMENT

### RISQUE DE BLESSURES GRAVES, VOIRE MORTELLES

Nettoyez toujours les fuites de carburant ou d'huile. Maintenez le carburant et l'huile à l'écart des sources de chaleur, des flammes, des étincelles et des cigarettes allumées. Toute imprudence à proximité de combustibles peut provoquer une explosion ou un incendie.

W-2103-0508



## CIRCUIT DE REFROIDISSEMENT DU MOTEUR

Contrôlez le circuit de refroidissement tous les jours afin d'éviter les surchauffes, les pertes de performance ou la détérioration du moteur.

### Marchepied d'entretien

Figure 208

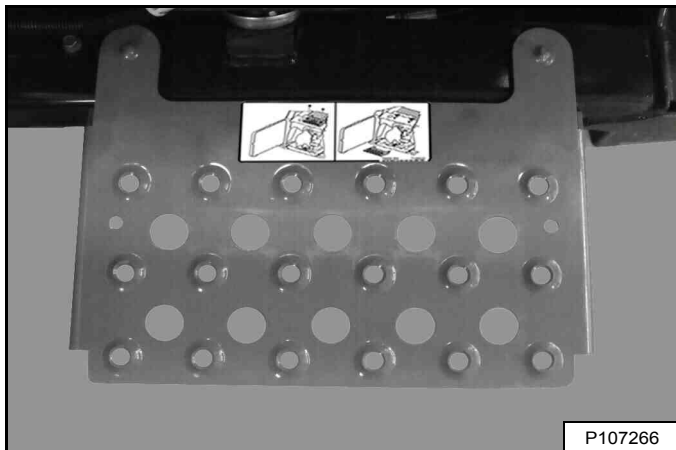

Un kit de marchepied d'entretien [Figure 208] facilitant l'accès lors du nettoyage du circuit de refroidissement du moteur est disponible auprès de votre concessionnaire Bobcat.

### Nettoyage

Voir le TABLEAU DES ENTRETIENS pour connaître la périodicité d'entretien correcte. (Voir PROGRAMME D'ENTRETIEN page 123.)

Arrêtez le moteur.



## AVERTISSEMENT

**RISQUE DE BLESSURES GRAVES,  
VOIRE MORTELLES**

Portez des lunettes de sécurité pour vous protéger les yeux dans les situations suivantes :

- en présence de liquides sous pression,
- en présence de pièces desserrées ou de projections de débris,
- quand le moteur tourne,
- quand vous utilisez des outils.

W-2019-0907

Figure 209

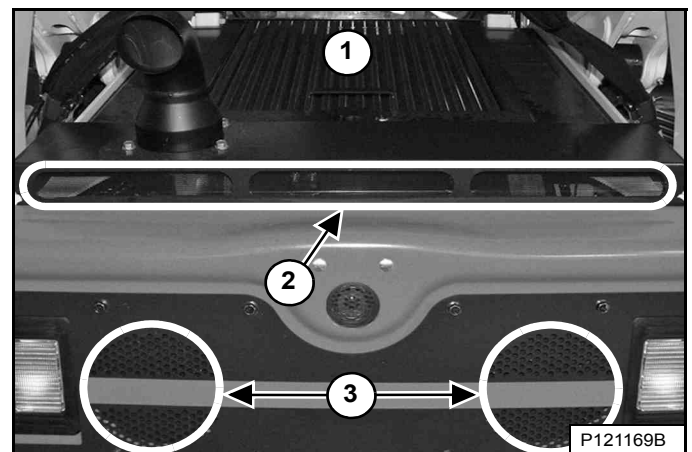

Nettoyez le dessus de la grille arrière (1) [Figure 209] avec de l'air ou de l'eau à basse pression.

Nettoyez la grille du capot moteur (2) [Figure 209] avec de l'air ou de l'eau à basse pression.

Nettoyez la grille de ventilation de la porte arrière (3) [Figure 209] avec de l'air ou de l'eau à basse pression.

Retirez la grille arrière (Voir GRILLE ARRIÈRE page 137.)

## CIRCUIT DE REFROIDISSEMENT DU MOTEUR (SUITE)

### Nettoyage (suite)

Chargeuses avec climatisation

Figure 210

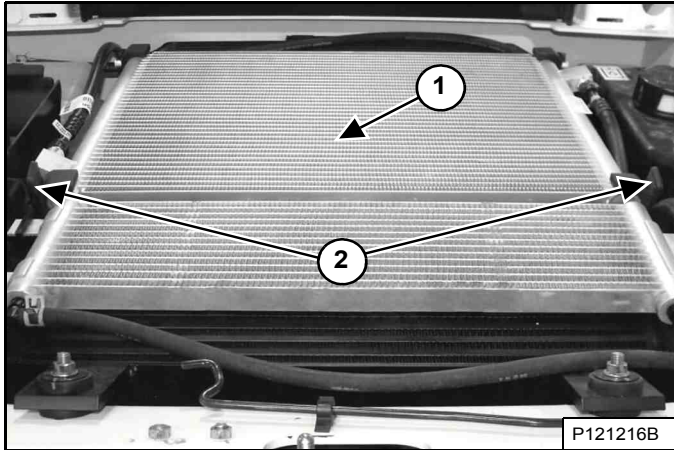

Nettoyez le dessus du condenseur de climatisation (1) [Figure 210] avec de l'air ou de l'eau à basse pression.

Décrochez les deux sangles en caoutchouc (2) [Figure 210].

**REMARQUE :** le condenseur de climatisation s'emboîte dans deux supports à fentes montés sur l'ensemble refroidisseur d'huile hydraulique et radiateur. Veillez à ce que le condenseur reste fixé sur les supports lors des mouvements de montée et de descente.

Figure 211

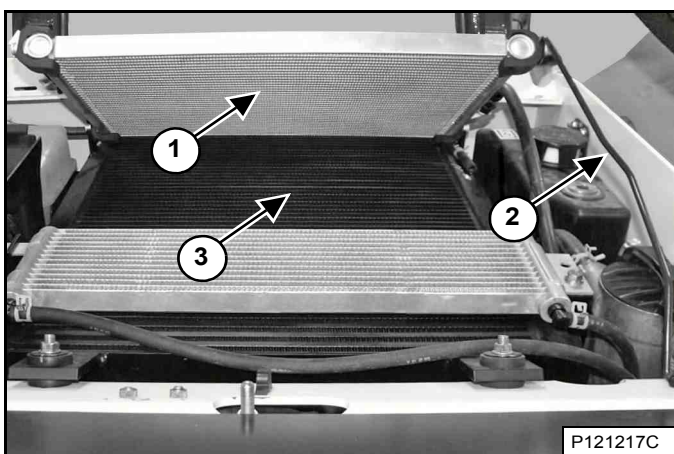

Faites pivoter le condenseur de climatisation (1) ainsi que la barre de soutien (2) [Figure 211] pour la mettre en position.

Nettoyez le dessus de l'ensemble refroidisseur d'huile hydraulique et radiateur avec de l'air ou de l'eau à basse pression (3) [Figure 211].

Remplacez la barre de soutien dans sa position de rangement et abaissez le condenseur de climatisation.

Figure 212

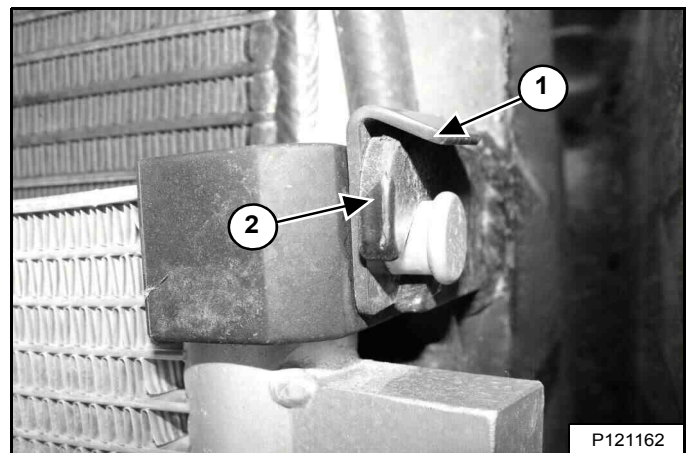

Assurez-vous que le condenseur de climatisation est bien emboîté dans les deux supports à fentes [Figure 212] (côté droit illustré).

Veillez à ce que les coulisseaux (1) soit correctement installés sur les deux supports à fentes (2) [Figure 212] (côté droit illustré).

Accrochez les deux sangles en caoutchouc [Figure 210].

**REMARQUE :** le condenseur de climatisation peut être retiré des deux supports à fentes en déposant les coulisseaux afin d'avoir un meilleur accès pour le nettoyage de l'ensemble refroidisseur d'huile hydraulique et radiateur.

**REMARQUE :** lorsque vous déposez ou installez le condenseur de climatisation, prenez soin de ne pas le faire tomber sur l'ensemble refroidisseur d'huile hydraulique et radiateur pour éviter d'en abîmer les ailettes.

Passez à la section *Toutes les chargeuses*. (Voir Toutes les chargeuses page 153.)

## CIRCUIT DE REFROIDISSEMENT DU MOTEUR (SUITE)

### Nettoyage (suite)

*Chargeuses sans climatisation*

Figure 213

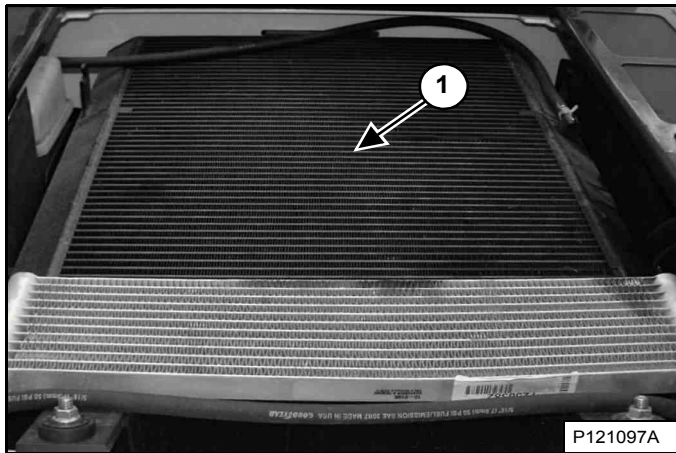

Nettoyez le dessus de l'ensemble refroidisseur d'huile hydraulique et radiateur avec de l'air ou de l'eau à basse pression (1) [Figure 213].

*Toutes les chargeuses*

Figure 214

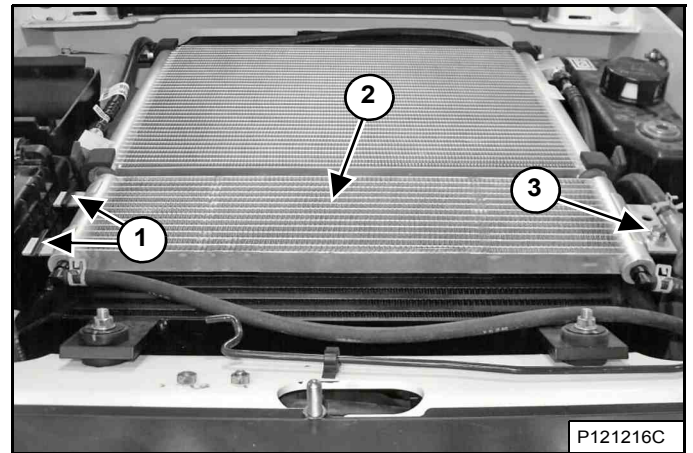

Nettoyez le dessus du refroidisseur de carburant (2) avec de l'air ou de l'eau à basse pression [Figure 214].

La zone située entre le refroidisseur de carburant, le refroidisseur d'huile hydraulique et le radiateur doit être nettoyée de temps en temps. Déposez les boulons (2) et soulevez le refroidisseur de carburant en le faisant glisser hors de ses supports (1) [Figure 214].

**REMARQUE :** lorsque vous déposez ou installez le refroidisseur de carburant, prenez soin de ne pas le faire tomber sur l'ensemble refroidisseur d'huile hydraulique et radiateur pour éviter d'en abîmer les ailettes.

Installez le refroidisseur de carburant sur ses supports  
Installez et serrez le boulon [Figure 214].

Contrôlez l'étanchéité du système de refroidissement.

Installez la grille arrière.

## CIRCUIT DE REFROIDISSEMENT DU MOTEUR (SUITE)

### Contrôle et appoint de liquide de refroidissement

Contrôlez le niveau de liquide de refroidissement moteur chaque jour avant de mettre le moteur en marche.

Arrêtez le moteur et retirez la grille arrière. (Voir GRILLE ARRIÈRE page 137.)

Figure 215

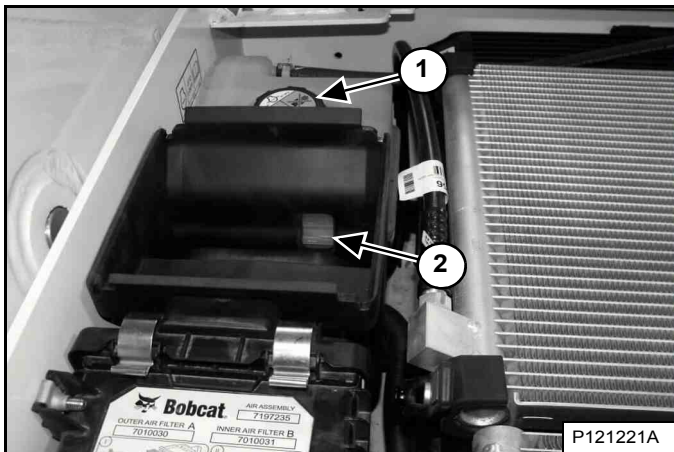

Le niveau du liquide de refroidissement doit être entre les deux repères Mini et Maxi (2) [Figure 215] lorsque le moteur est froid.

**REMARQUE :** le système de refroidissement de la chargeuse est rempli en usine de propylène glycol (de couleur violette). **NE mélangez PAS du propylène glycol avec de l'éthylène glycol.**

À l'aide d'un réfractomètre, contrôlez l'état du propylène glycol dans le système de refroidissement.



## AVERTISSEMENT

### RISQUE DE BLESSURES

Arrêtez le moteur et laissez-le refroidir avant d'ajouter du liquide de refroidissement pour ne pas vous brûler.

W-2106-0907

Déposez le bouchon de remplissage de liquide de refroidissement (1) [Figure 215] pour faire l'appoint.

Pour une protection contre le gel jusqu'à  $-37\text{ °C}$  ( $-34\text{ °F}$ ), le mélange doit être composé de 5 l de propylène glycol et 4,4 l d'eau **SOIT** 1 gallon de propylène glycol et 3,5 qt. d'eau.

## IMPORTANT

### RISQUE D'ENDOMMAGEMENT DU MOTEUR

Respectez toujours les proportions correctes d'eau et d'antigel.

Avec trop d'antigel, le système de refroidissement est moins efficace et le moteur risque d'être rapidement et gravement endommagé.

Un manque d'antigel diminue la quantité d'additifs destinés à protéger les composants internes du moteur. De plus, le circuit aura une température d'ébullition réduite et sera moins protégé contre le gel.

Utilisez toujours une solution prémélangée. Ajouter de l'antigel pur peut endommager rapidement et gravement le moteur.

I-2124-0497

Ajoutez du liquide prémélangé (47 % d'eau et 53 % de propylène glycol) dans le vase d'expansion jusqu'à ce que le niveau atteigne le repère supérieur [Figure 215].

Installez le bouchon de remplissage du liquide de refroidissement [Figure 215].

**REMARQUE :** serrez le bouchon du réservoir de liquide de refroidissement jusqu'à entendre un déclic.

Installez la grille arrière.



## CIRCUIT DE REFROIDISSEMENT DU MOTEUR (SUITE)

### Vidange et remplacement du liquide de refroidissement

Voir le TABLEAU DES ENTRETIENS pour connaître la périodicité d'entretien correcte. (Voir PROGRAMME D'ENTRETIEN page 123.)

Arrêtez le moteur, ouvrez la porte arrière et enlevez la grille. (Voir GRILLE ARRIÈRE page 137.)



## AVERTISSEMENT

### RISQUE DE BLESSURES

Ne retirez jamais le bouchon du liquide de refroidissement moteur quand le moteur est chaud, sous peine de graves brûlures.

W-2607-0804

**REMARQUE :** cette procédure nécessite d'utiliser un flexible de refroidissement de recharge de 19 mm (0,75") de diamètre et d'environ 600 mm (24") de long.

Figure 216

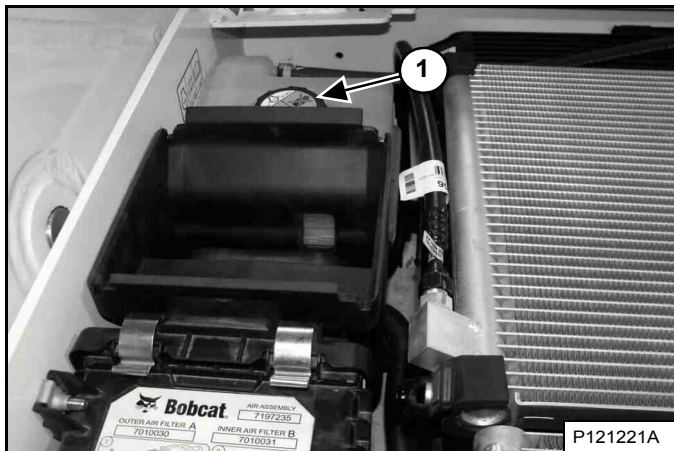

Déposez le bouchon de remplissage de liquide de refroidissement (1) [Figure 216].

Figure 217

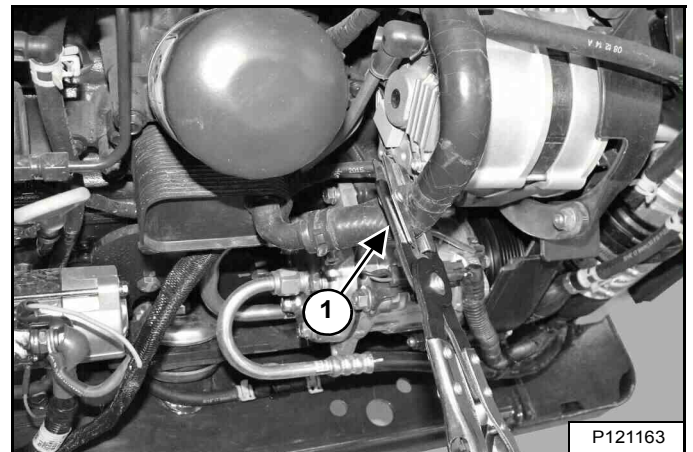

Pincez le flexible de liquide de refroidissement fixé au refroidisseur d'huile moteur à l'aide d'une pince pour flexible (1) [Figure 217] ou d'un outil similaire.

Installez le bouchon de remplissage de liquide de refroidissement (1) [Figure 216].

Figure 218

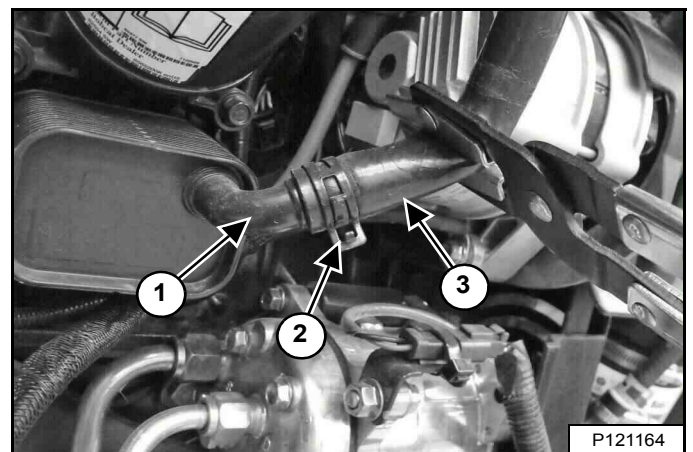

Déposez la bride (2) et débranchez le flexible (3) du raccord du refroidisseur d'huile moteur (1) [Figure 218].

Installez rapidement le flexible de liquide de refroidissement de recharge de 19 mm (0,75") dans le raccord du refroidisseur d'huile moteur.

Vidangez le liquide de refroidissement dans un récipient.



## CIRCUIT DE REFROIDISSEMENT DU MOTEUR (SUITE)

### Vidange et remplacement du liquide de refroidissement (suite)

Figure 219

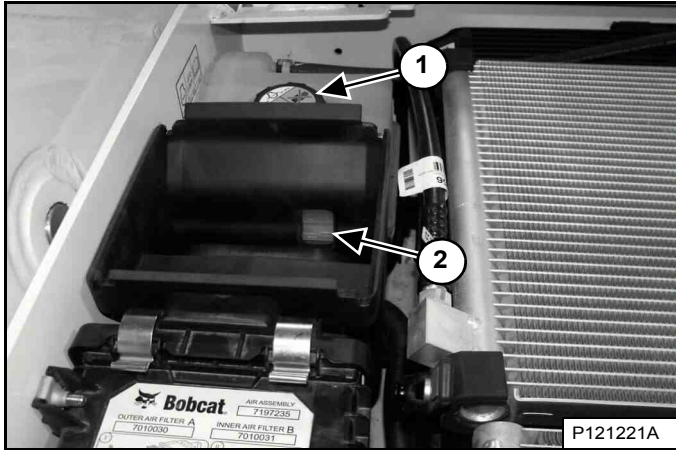

Déposez le bouchon de remplissage de liquide de refroidissement (1) [Figure 219] pour vidanger plus rapidement le liquide de refroidissement.

Retirez le flexible de liquide de refroidissement de rechange de 19 mm (0,75") du raccord du refroidisseur d'huile moteur une fois le liquide de refroidissement vidangé.

Figure 220

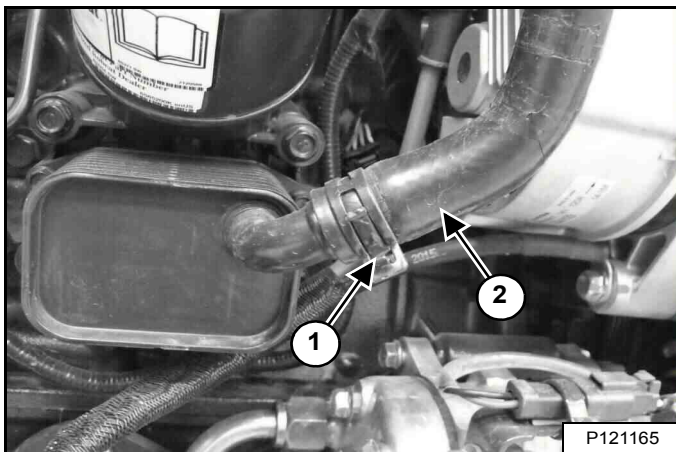

Installez le flexible de liquide de refroidissement (2) sur le raccord du refroidisseur d'huile moteur et installez la bride (1) [Figure 220].

Retirez l'outil utilisé pour pincer le flexible de liquide de refroidissement.

Recyclez ou éliminez le liquide de refroidissement usagé conformément à la réglementation relative à la protection de l'environnement.

Faites le mélange du nouveau liquide de refroidissement dans un récipient à part. (Voir Contenances page 217.)

Pour une protection contre le gel jusqu'à -37 °C (-34 °F), le mélange doit être composé de 5 l de propylène glycol et 4,4 l d'eau **SOIT** 1 gallon de propylène glycol et 3,5 qt. d'eau.

## IMPORTANT

### RISQUE D'ENDOMMAGEMENT DU MOTEUR

Respectez toujours les proportions correctes d'eau et d'antigel.

Avec trop d'antigel, le système de refroidissement est moins efficace et le moteur risque d'être rapidement et gravement endommagé.

Un manque d'antigel diminue la quantité d'additifs destinés à protéger les composants internes du moteur. De plus, le circuit aura une température d'ébullition réduite et sera moins protégé contre le gel.

Utilisez toujours une solution prémélangée. Ajouter de l'antigel pur peut endommager rapidement et gravement le moteur.

I-2124-0497

Ajoutez du liquide prémélangé (47 % d'eau et 53 % de propylène glycol) dans le vase d'expansion jusqu'à ce que le niveau atteigne le repère inférieur (2) [Figure 219].

Installez le bouchon de remplissage de liquide de refroidissement (1) [Figure 219].

**REMARQUE :** serrez le bouchon du réservoir de liquide de refroidissement jusqu'à entendre un déclic.

Remplacez la grille et fermez la porte arrière.

Faites tourner le moteur jusqu'à ce que le liquide de refroidissement atteigne une température de fonctionnement normale. Arrêtez le moteur.

Vérifiez le niveau du liquide de refroidissement lorsque le moteur est froid. Faites l'appoint si nécessaire. (Voir Contrôle et appoint de liquide de refroidissement page 154.)

## SYSTÈME ÉLECTRIQUE

### Description

Figure 221

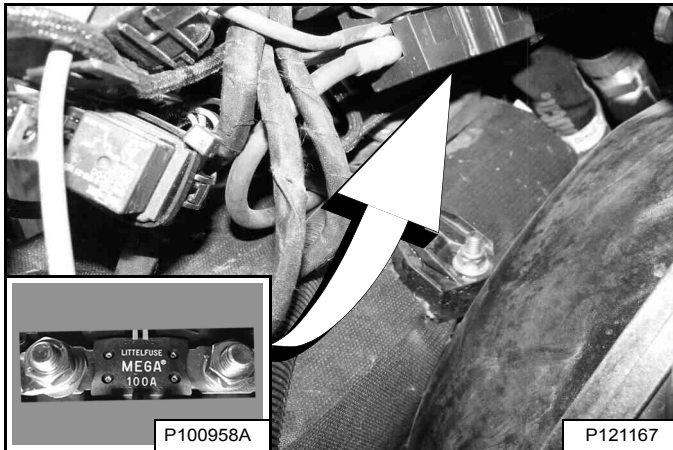

La chargeuse est alimentée par un circuit 12 V à masse négative avec alternateur.

Le système électrique est protégé par des fusibles qui se trouvent sous la cabine, ainsi que par un fusible principal de 100 A (médaillon) [Figure 221] situé dans le compartiment moteur, au-dessus de la batterie.

Ces fusibles protègent le système électrique contre les surcharges. Vous devez éliminer la cause de toute surcharge avant de remettre le moteur en marche.

### Emplacement/Identification des fusibles et relais

Figure 222

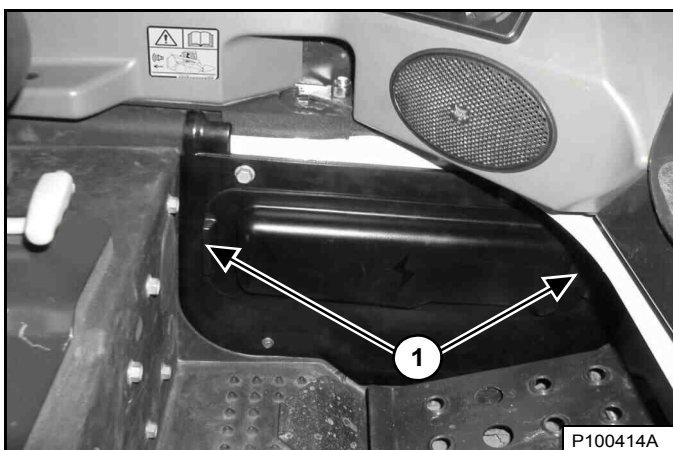

Le boîtier de fusibles et relais se trouve derrière un panneau d'accès situé près de la pédale ou du repose-pied gauche. Saisissez le panneau par ses extrémités (1) et tirez [Figure 222] pour le déposer.

Figure 223

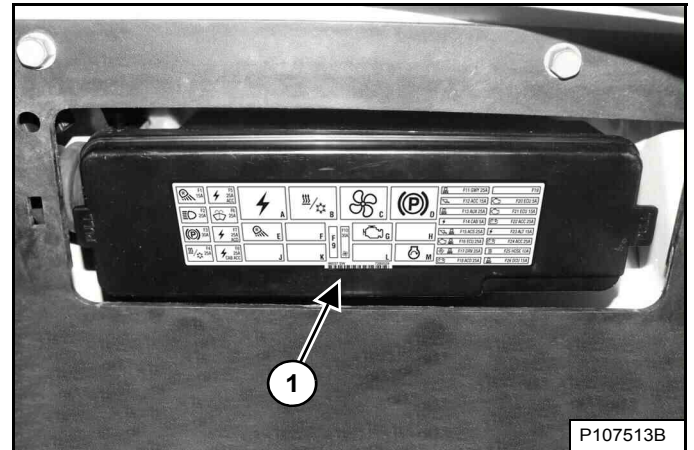

Le circuit électrique est protégé contre les surcharges par des fusibles situés sous le couvercle du boîtier de fusibles (1) [Figure 223]. Retirez le couvercle en le tirant par ses deux extrémités.

Un autocollant situé sur le couvercle du boîtier de fusibles indique l'emplacement des fusibles et relais et les ampérages des fusibles.

Figure 224

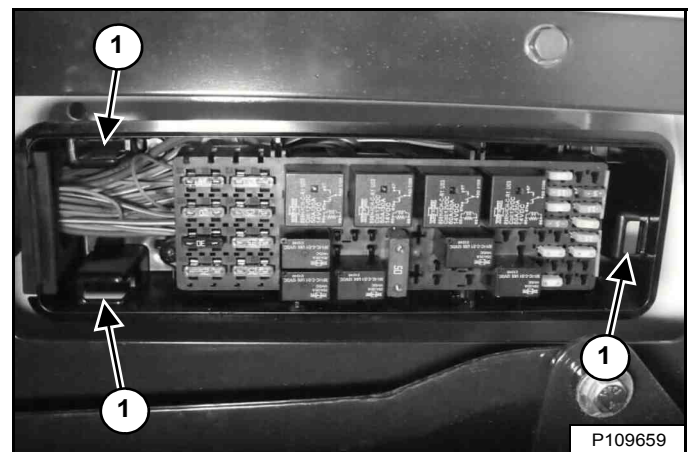

Alignez les agrafes situées à l'arrière du couvercle du boîtier de fusibles avec les encoches (1) [Figure 224] du boîtier de fusibles et poussez le couvercle en position une fois terminé.

Alignez les agrafes situées sur le panneau d'accès avec les encoches prévues à cet effet et poussez le panneau pour le remettre en place [Figure 222]. Une broche d'alignement facilite l'installation du panneau.

Un tableau contient les détails sur l'ampérage de chaque fusible et sur les circuits concernés par chaque fusible et relais. (Voir Figure 225 page 158.) ou (Voir Figure 226 page 159.) ou (Voir Figure 227 page 160.)

SYSTÈME ÉLECTRIQUE (SUITE)

Emplacement/Identification des fusibles et relais (suite)

Figure 225

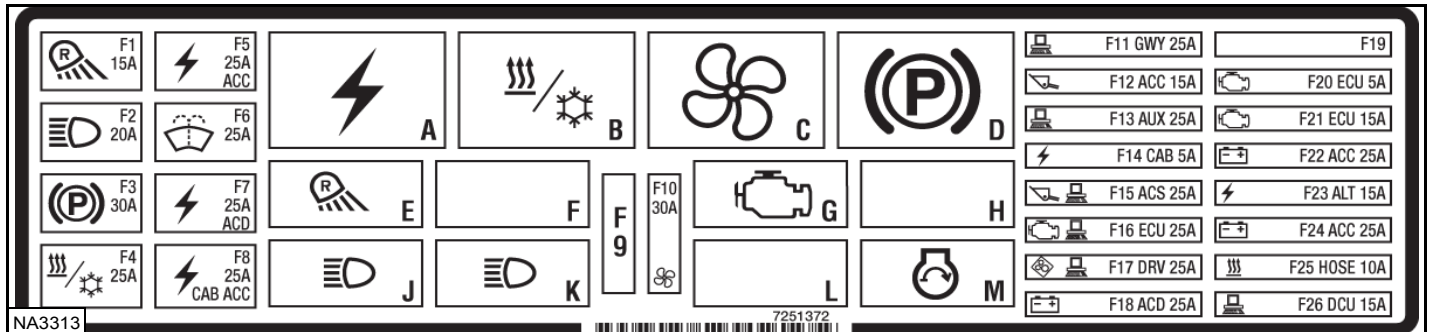

Le tableau ci-dessous correspond aux anciens modèles avec l'autocollant réf. 7251372. Les emplacements et les ampérages des fusibles sont indiqués dans le tableau ci-dessous et sur l'autocollant [Figure 225]. Les relais sont identifiés par la lettre « R » dans la colonne AMP.

ÉLÉ-MENT	ICÔNE	DESCRIPTION	AMP.	ÉLÉ-MENT	ICÔNE	DESCRIPTION	AMP.	ÉLÉ-MENT	ICÔNE	DESCRIPTION	AMP.
F1		Feux arrière	15	F14		Alimentation après contact de la cabine	5	A		Alimentation après contact	R
F2		Feux avant	20	F15		Unité de contrôle ACS	25	B		Chauffage/ Climatisation	R
F3		Transmission	30	F16		Unité de contrôle du moteur	25	C		Ventilateur	R
F4		Chauffage/ Climatisation	25	F17		Alarme de recul de l'unité de contrôle d'entraînement	25	D		Transmission	R
F5		Alarme de recul en cas d'alimentation après contact	25	F18		Accessoires	25	E		Feux arrière	R
F6		Essuie-glace/lave-glace	25	F19		Inutilisé	--	F		Inutilisé	--
F7		Alimentation après contact	25	F20		Unité de contrôle du moteur	5	G		Unité de contrôle du moteur	R
F8		Alimentation après contact de la cabine	25	F21		Unité de contrôle du moteur	15	H		Inutilisé	--
F9		Inutilisé	--	F22		Accessoires et avertisseur avant	25	J		Feux avant	R
F10		Ventilateur	30	F23		Alternateur	15	K		Feux avant	R
F11		Unité de contrôle Bobcat	25	F24		Prise d'alimentation des accessoires de cabine	25	L		Inutilisé	--
F12		Position du godet	15	F25		Kit	10	M		Démarrreur	R
F13		Unité de contrôle des auxiliaires	25	F26		Contrôleur de dosage	15				

SYSTÈME ÉLECTRIQUE (SUITE)

Emplacement/Identification des fusibles et relais (suite)

Figure 226

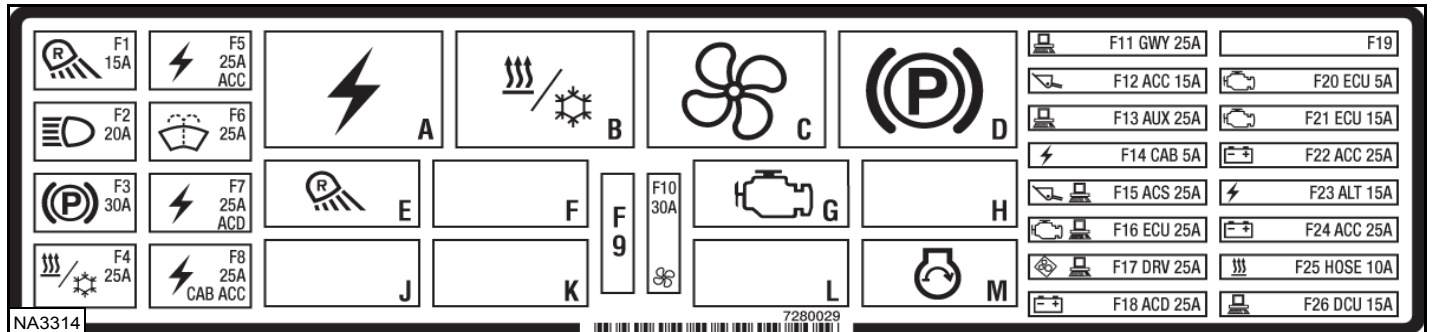

Le tableau ci-dessous correspond aux modèles récents avec l'autocollant réf. 7280029. Les emplacements et les ampérages des fusibles sont indiqués dans le tableau ci-dessous et sur l'autocollant [Figure 226]. Les relais sont identifiés par la lettre « R » dans la colonne AMP.

ÉLÉ- MENT	ICÔNE	DESCRIPTION	AMP.	ÉLÉ- MENT	ICÔNE	DESCRIPTION	AMP.	ÉLÉ- MENT	ICÔNE	DESCRIPTION	AMP.
F1		Feux arrière	15	F14		Alimentation après contact de la cabine	5	A		Alimentation après contact	R
F2		Feux avant	20	F15		Unité de contrôle ACS	25	B		Chauffage/ Climatisation	R
F3		Transmission	30	F16		Unité de contrôle du moteur	25	C		Ventilateur	R
F4		Chauffage/ Climatisation	25	F17		Alarme de recul de l'unité de contrôle d'entraînement	25	D		Transmission	R
F5		Alarme de recul en cas d'alimentation après contact	25	F18		Accessoires	25	E		Feux arrière	R
F6		Essuie-glace/lave-glace	25	F19		Inutilisé	--	F		Inutilisé	--
F7		Alimentation après contact	25	F20		Unité de contrôle du moteur	5	G		Unité de contrôle du moteur	R
F8		Alimentation après contact de la cabine	25	F21		Unité de contrôle du moteur	15	H		Inutilisé	--
F9		Inutilisé	--	F22		Accessoires et avertisseur avant	25	J		Inutilisé	--
F10		Ventilateur	30	F23		Alternateur	15	K		Inutilisé	--
F11		Unité de contrôle Bobcat	25	F24		Prise d'alimentation des accessoires de cabine	25	L		Inutilisé	--
F12		Position du godet	15	F25		Kit	10	M		Démarrreur	R
F13		Unité de contrôle des auxiliaires	25	F26		Contrôleur de dosage	15				



SYSTÈME ÉLECTRIQUE (SUITE)

Emplacement/Identification des fusibles et relais (suite)

Figure 227

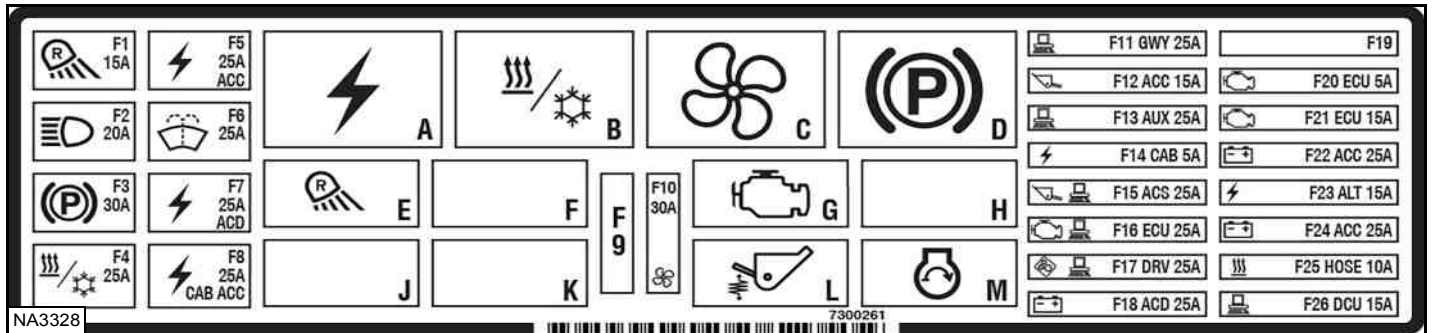

Le tableau ci-dessous correspond aux modèles récents avec l'autocollant réf. 7300261. Les emplacements et les ampérages des fusibles sont indiqués dans le tableau ci-dessous et sur l'autocollant [Figure 227]. Les relais sont identifiés par la lettre « R » dans la colonne AMP.

ÉLÉ- MENT	ICÔNE	DESCRIPTION	AMP.	ÉLÉ- MENT	ICÔNE	DESCRIPTION	AMP.	ÉLÉ- MENT	ICÔNE	DESCRIPTION	AMP.
F1		Feux arrière	15	F14		Alimentation après contact de la cabine	5	A		Alimentation après contact	R
F2		Feux avant	20	F15		Unité de contrôle ACS	25	B		Chauffage/ Climatisation	R
F3		Transmission	30	F16		Unité de contrôle du moteur	25	C		Ventilateur	R
F4		Chauffage/ Climatisation	25	F17		Alarme de recul de l'unité de contrôle d'entraînement	25	D		Transmission	R
F5		Alarme de recul en cas d'alimentation après contact	25	F18		Accessoires	25	E		Feux arrière	R
F6		Essuie-glace/ lave-glace	25	F19		Inutilisé	--	F		Inutilisé	--
F7		Alimentation après contact	25	F20		Unité de contrôle du moteur	5	G		Unité de contrôle du moteur	R
F8		Alimentation après contact de la cabine	25	F21		Unité de contrôle du moteur	15	H		Inutilisé	--
F9		Inutilisé	--	F22		Accessoires et avertisseur avant	25	J		Inutilisé	--
F10		Ventilateur	30	F23		Alternateur	15	K		Inutilisé	--
F11		Unité de contrôle Bobcat	25	F24		Prise d'alimentation des accessoires de cabine	25	L		Système antitangage automatique	R
F12		Position du godet	15	F25		Kit	10	M		Démarrreur	R
F13		Unité de contrôle des auxiliaires	25	F26		Contrôleur de dosage	15				



## SYSTÈME ÉLECTRIQUE (SUITE)

### Emplacement/Identification des fusibles et relais (suite)

Figure 228

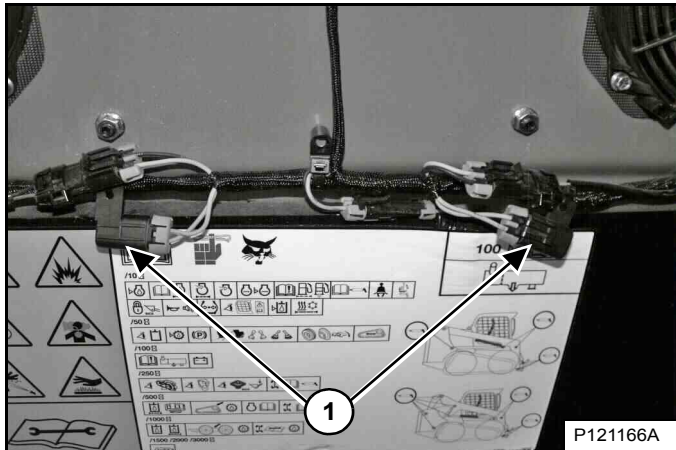

Deux fusibles de 15 A en ligne (1) [Figure 228] correspondant à la porte arrière sont situés à l'intérieur de la porte arrière.

Figure 229

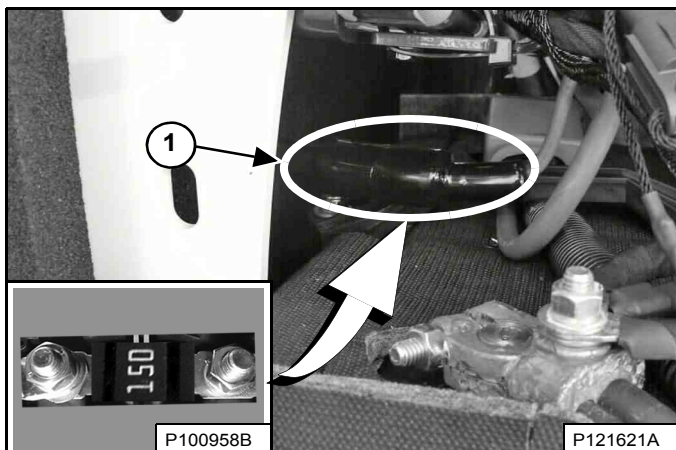

Le dispositif de chauffage de l'admission d'air est protégé par un fusible en ligne de 150 A (médaillon) situé juste au-dessus de la batterie, dans un soufflet en caoutchouc en deux parties (1) [Figure 229]. Écartez le soufflet en caoutchouc en le faisant glisser pour accéder au porte-fusible.

Figure 230

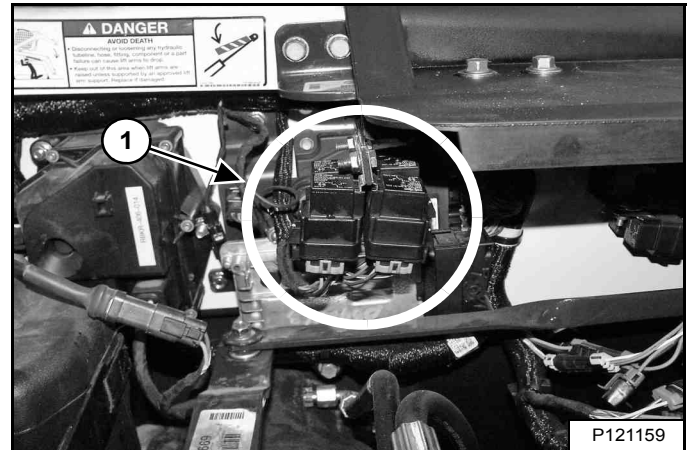

(Anciens modèles récents avec l'autocollant réf. 7251372) - Quatre relais supplémentaires (1) [Figure 230] correspondant au système de chauffage du réservoir de DEF/AdBlue® sont situés sous la cabine de l'opérateur, du côté gauche de la chargeuse. Arrêtez le moteur et relevez la cabine de l'opérateur pour accéder aux relais. (Voir Levage page 134.)

Figure 231

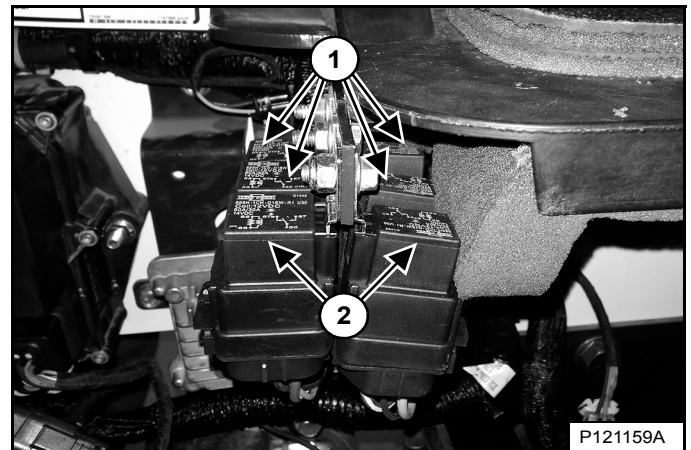

(Modèles récents avec l'autocollant réf. 7280029 ou 7300261) - Six relais supplémentaires sont situés sous la cabine de l'opérateur, du côté gauche de la chargeuse. Quatre relais (1) correspondent au système de chauffage du réservoir de DEF/AdBlue®. Deux relais (2) [Figure 231] correspondent aux feux avant. Arrêtez le moteur et relevez la cabine de l'opérateur pour accéder aux relais. (Voir Levage page 134.)

## SYSTÈME ÉLECTRIQUE (SUITE)

### Entretien de la batterie

Voir le TABLEAU DES ENTRETIENS pour connaître la périodicité d'entretien correcte. (Voir PROGRAMME D'ENTRETIEN page 123.)

Figure 232

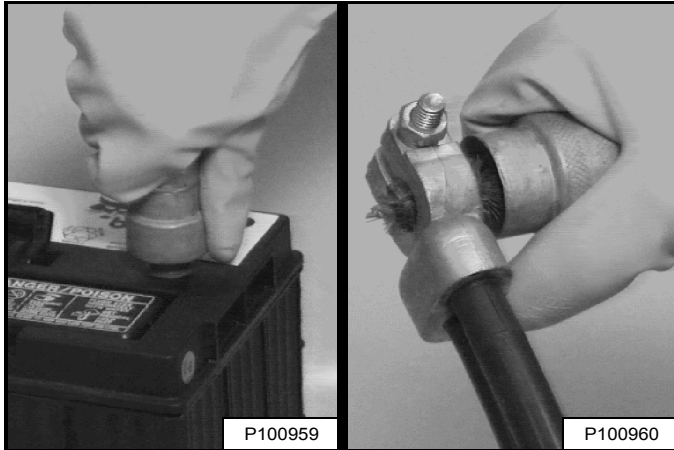

Les câbles de la batterie doivent être propres [Figure 232] et bien serrés.

Éliminez l'acide ou la corrosion de la batterie et des câbles à l'aide d'une solution d'eau et de bicarbonate de soude.

Pour éviter la corrosion, enduisez les bornes de la batterie et les cosses des câbles de graisse spéciale pour batterie Bobcat.

Contrôlez le niveau d'électrolyte dans la batterie. Faites éventuellement l'appoint d'eau distillée.



## AVERTISSEMENT

### RISQUE DE BLESSURES GRAVES, VOIRE MORTELLES

Les batteries contiennent de l'acide susceptible de brûler la peau et les yeux en cas de contact. Portez des lunettes, des vêtements de protection et des gants en caoutchouc pour éviter tout contact de l'acide avec le corps.

En cas de contact avec l'acide, rincez immédiatement la partie atteinte à l'eau. En cas de contact avec les yeux, consultez immédiatement un médecin et rincez les yeux avec de l'eau froide et propre pendant au moins 15 minutes.

Si vous ingérez de l'électrolyte, buvez une grande quantité d'eau ou de lait ! N'essayez PAS de vomir. Consultez immédiatement un médecin.

W-2065-0807

## SYSTÈME ÉLECTRIQUE (SUITE)

### Utilisation d'une batterie d'appoint (démarrage forcé)

Si le moteur ne démarre pas sans batterie d'appoint, SOYEZ PRUDENT ! Une personne doit être assise à la place de l'opérateur pendant qu'une autre connecte et déconnecte les câbles de la batterie.

Le contacteur à clé doit être dans la position STOP. Vous devez utiliser une batterie d'appoint 12 V.



## AVERTISSEMENT

**LES GAZ DE LA BATTERIE PEUVENT EXPLOSER ET PROVOQUER DES BLESSURES GRAVES VOIRE MORTELLES**

Maintenez les batteries à l'écart des arcs, des étincelles, des flammes et des cigarettes allumées. En cas de *démarrage forcé* à l'aide d'une batterie d'appoint, effectuez la connexion du câble négatif au châssis de la machine en dernier.

Ne forcez pas le démarrage sur une batterie gelée ou endommagée. Ne tentez pas de la charger. Réchauffez-la jusqu'à 16 °C (60 °F) avant de la raccorder à un chargeur. Débranchez le chargeur avant de raccorder ou de débrancher les câbles de la batterie. Ne vous penchez jamais au-dessus d'une batterie lorsque vous forcez le démarrage, ni si vous la testez ou la chargez.

W-2066-0910

Ouvrez la porte arrière.

Figure 233

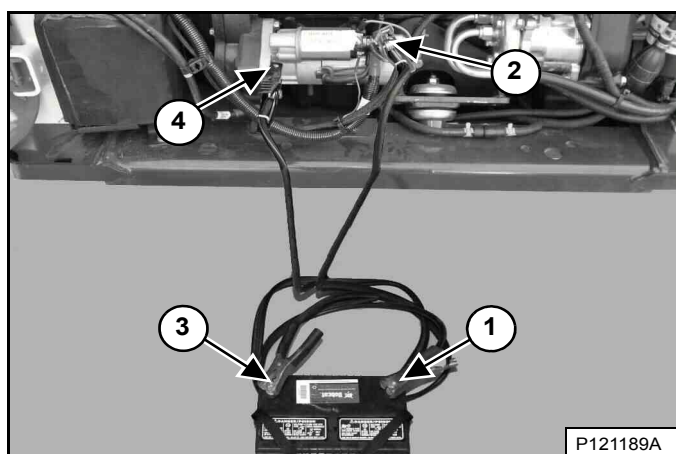

Raccordez une extrémité du premier câble (1) à la borne positive (+) de la batterie d'appoint. Raccordez l'autre extrémité de ce câble (2) [Figure 233] à la borne positive (+) du démarreur du moteur.

Raccordez une extrémité du deuxième câble (3) à la borne négative (-) de la batterie d'appoint. Raccordez l'autre extrémité de ce câble (4) [Figure 233] à la masse du moteur.

Maintenez les câbles à l'écart des pièces mobiles. Démarrez le moteur. (Voir DÉMARRAGE DU MOTEUR page 95.)

Dès que le moteur tourne, débranchez d'abord le câble de masse (-) (4). Débranchez ensuite le câble de la borne positive (+) (2) [Figure 233].

Retirez les câbles de la batterie d'appoint.

Fermez la porte arrière.

## IMPORTANT

vous risquez d'endommager l'alternateur :

- Lorsque le moteur tourne et que les câbles de batterie sont débranchés.
- Lorsque les câbles de batterie sont branchés et que vous utilisez un chargeur rapide ou que vous effectuez une soudure sur la chargeuse (Retirez les deux câbles de la batterie.)
- Lorsque le raccordement des câbles de la batterie d'appoint est inversé.

I-2023-1285



## SYSTÈME ÉLECTRIQUE (SUITE)

### Dépose et pose de la batterie

# AVERTISSEMENT

## RISQUE DE BLESSURES GRAVES, VOIRE MORTELLES

Les batteries contiennent de l'acide susceptible de brûler la peau et les yeux en cas de contact. Portez des lunettes, des vêtements de protection et des gants en caoutchouc pour éviter tout contact de l'acide avec le corps.

En cas de contact avec l'acide, rincez immédiatement la partie atteinte à l'eau. En cas de contact avec les yeux, consultez immédiatement un médecin et rincez les yeux avec de l'eau froide et propre pendant au moins 15 minutes.

Si vous ingérez de l'électrolyte, buvez une grande quantité d'eau ou de lait ! N'essayez PAS de vomir. Consultez immédiatement un médecin.

W-2065-0807

Arrêtez le moteur et ouvrez la porte arrière.

Quand vous retirez la batterie de la chargeuse, veillez à ce que les bornes de la batterie ne touchent aucune pièce métallique.

Figure 234

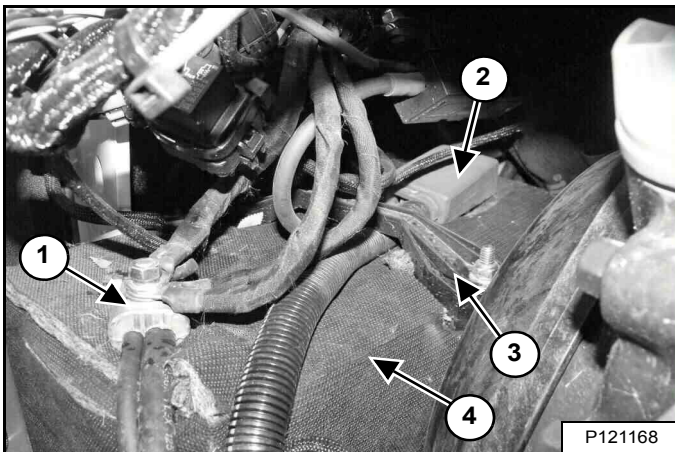

Débranchez le câble négatif (-) (1) [Figure 234].

Déposez la bride de retenue de la batterie (3) [Figure 234].

Débranchez le câble positif (+) [Figure 234] de la batterie (2).

Retirez l'enveloppe de la batterie (4) [Figure 234] puis la batterie de la chargeuse.

Figure 235

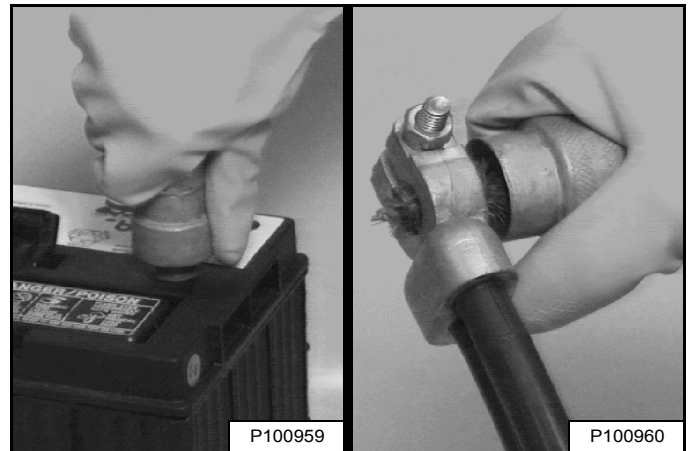

Nettoyez toujours les bornes et les extrémités des câbles lors de l'installation d'une batterie neuve ou usagée [Figure 235].

Quand vous installez la batterie dans la chargeuse, veillez à ce que les bornes de la batterie ne touchent aucune pièce métallique.

Ajustez l'enveloppe de la batterie pour une installation précise.

Raccordez le câble négatif (-) en dernier pour éviter de provoquer des étincelles.

Raccordez et serrez les câbles de la batterie.

Installez la bride de retenue de la batterie et serrez-la.

Pour éviter la corrosion, enduisez les bornes de la batterie et les cosses des câbles de graisse spéciale pour batterie Bobcat.

Fermez la porte arrière.

# AVERTISSEMENT

## LES GAZ DE LA BATTERIE PEUVENT EXPLOSER ET PROVOQUER DES BLESSURES GRAVES VOIRE MORTELLES

Maintenez les batteries à l'écart des arcs, des étincelles, des flammes et des cigarettes allumées. En cas de *démarrage forcé* à l'aide d'une batterie d'appoint, effectuez la connexion du câble négatif au châssis de la machine en dernier.

Ne forcez pas le démarrage sur une batterie gelée ou endommagée. Ne tentez pas de la charger. Réchauffez-la jusqu'à 16 °C (60 °F) avant de la raccorder à un chargeur. Débranchez le chargeur avant de raccorder ou de débrancher les câbles de la batterie. Ne vous penchez jamais au-dessus d'une batterie lorsque vous forcez le démarrage, ni si vous la testez ou la chargez.

W-2066-0910

## SYSTÈME HYDRAULIQUE/HYDROSTATIQUE

### Contrôle et appoint d'huile

Contrôlez le niveau d'huile hydraulique/hydrostatique chaque jour avant de démarrer le moteur.

Arrêtez la chargeuse sur une surface plane et de niveau, abaissez les bras de levage et posez l'accessoire à plat sur le sol ou, si aucun accessoire n'est installé, inclinez le Bob-Tach à fond vers l'arrière.

Arrêtez le moteur.

Figure 236

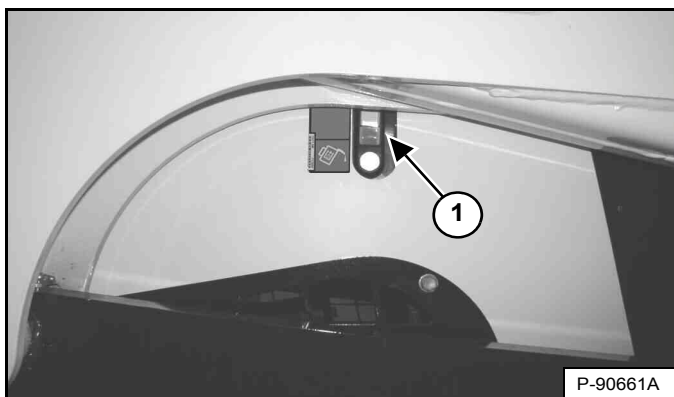

Contrôlez le niveau d'huile dans la jauge transparente (1) [Figure 236]. Maintenez le niveau d'huile entre les repères supérieur et inférieur.

Retirez la grille arrière (Voir GRILLE ARRIÈRE page 137.)

Figure 237



Retirez le bouchon de remplissage (1) [Figure 237].

Faites l'appoint d'huile jusqu'à ce que le niveau se trouve dans la plage de fonctionnement dans la jauge transparente [Figure 236].

Remettez le bouchon de remplissage en place [Figure 237] et installez la grille arrière.

### Tableau d'huile hydraulique/hydrostatique

Figure 238

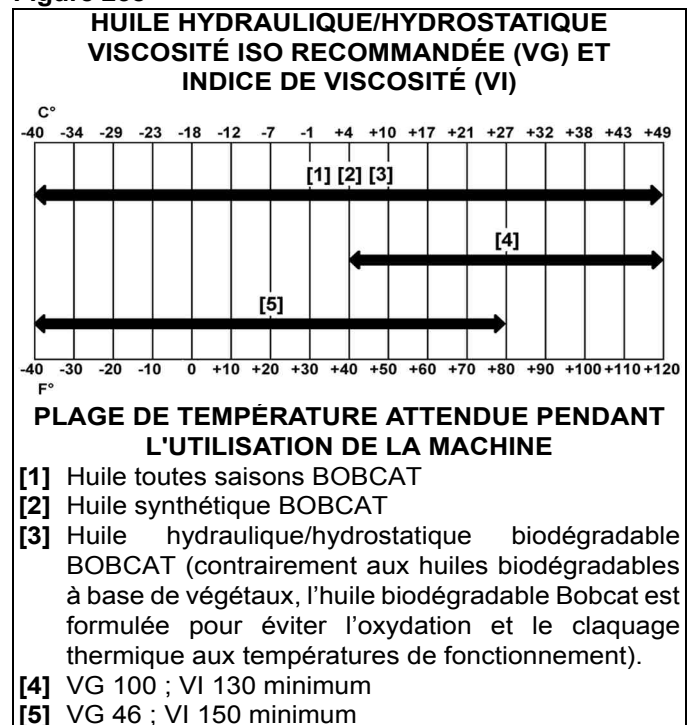

Il est conseillé d'utiliser les huiles hydrauliques Bobcat dans cette machine. En cas d'indisponibilité, utilisez une huile hydraulique de bonne qualité conforme au grade et à l'indice de viscosité indiqués dans le tableau [Figure 238].



## AVERTISSEMENT

**RISQUE DE BLESSURES GRAVES,  
VOIRE MORTELLES**

Nettoyez toujours les fuites de carburant ou d'huile. Maintenez le carburant et l'huile à l'écart des sources de chaleur, des flammes, des étincelles et des cigarettes allumées. Toute imprudence à proximité de combustibles peut provoquer une explosion ou un incendie.

W-2103-0508



## SYSTÈME HYDRAULIQUE/HYDROSTATIQUE (SUITE)

### Vidange et remplacement de l'huile hydraulique

Voir le TABLEAU DES ENTRETIENS pour connaître la périodicité d'entretien correcte. (Voir PROGRAMME D'ENTRETIEN page 123.)

L'huile doit être remplacée en cas de contamination ou après une réparation importante.

Remplacez toujours le filtre hydraulique/hydrostatique et le filtre de gavage hydraulique lorsque vous remplacez l'huile hydraulique. (Voir Dépose et remplacement du filtre hydraulique/hydrostatique page 168.) et (Voir Dépose et remplacement du filtre de gavage hydraulique page 169.)

Arrêtez le moteur et retirez la grille arrière. (Voir GRILLE ARRIÈRE page 137.)

Figure 239

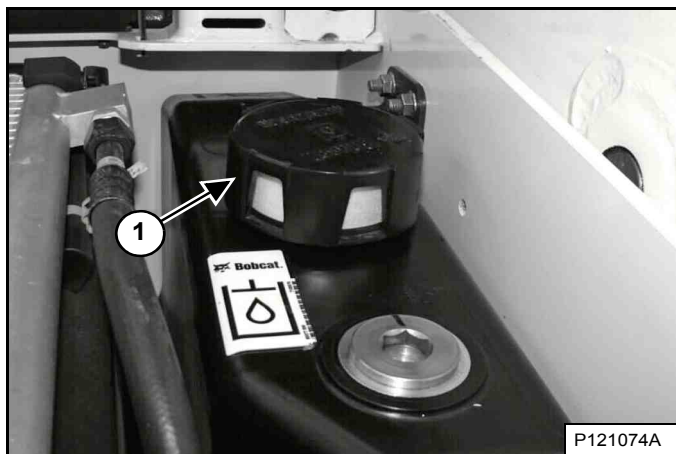

Déposez le bouchon de remplissage hydraulique (1) [Figure 239].

Figure 240

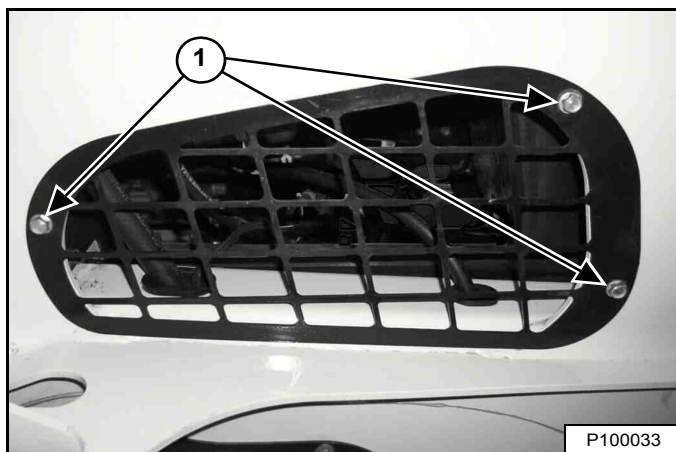

Déposez les boulons (1) du capot d'accès droit [Figure 240] et retirez le capot (Les bras de levage sont représentés levés pour plus de clarté).

Figure 241

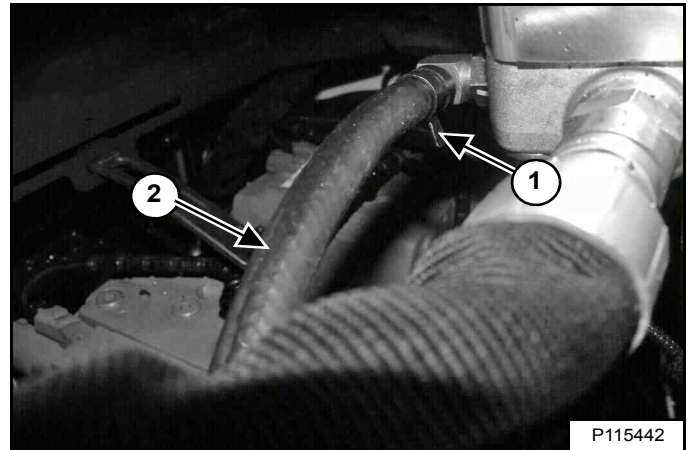

Le flexible de vidange d'huile est situé derrière le moteur du ventilateur.

Retirez la bride (1). Pincez le flexible (2) [Figure 241] à proximité du raccord et débranchez-le. Faites sortir le flexible par le côté de la chargeuse et vidangez l'huile dans un récipient.

Connectez le flexible au raccord lorsque la vidange d'huile est terminée. Installez la bride [Figure 241].

## SYSTÈME HYDRAULIQUE/HYDROSTATIQUE (SUITE)

### Vidange et remplacement de l'huile hydraulique (suite)

Recyclez ou éliminez l'huile usagée conformément à la réglementation relative à la protection de l'environnement.



## AVERTISSEMENT

### RISQUE DE BLESSURES GRAVES, VOIRE MORTELLES

**Nettoyez toujours les fuites de carburant ou d'huile. Maintenez le carburant et l'huile à l'écart des sources de chaleur, des flammes, des étincelles et des cigarettes allumées. Toute imprudence à proximité de combustibles peut provoquer une explosion ou un incendie.**

W-2103-0508

Installez le capot d'accès latéral et les boulons [Figure 240].

Figure 242

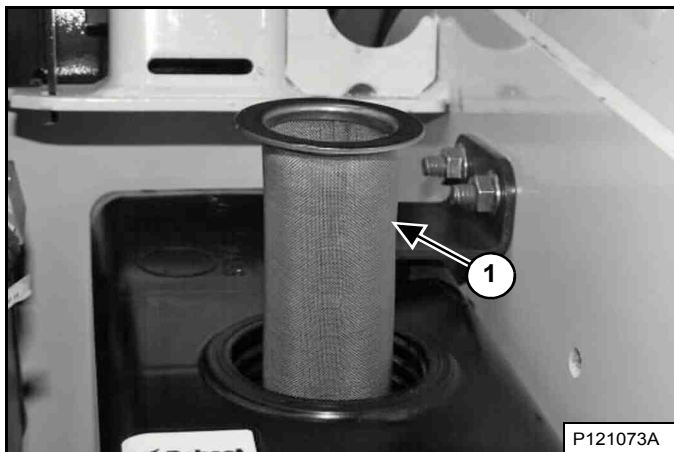

Déposez et nettoyez la crépine de remplissage d'huile hydraulique (1) [Figure 242]. Nettoyez la crépine avec de l'air à basse pression.

Installez la crépine de remplissage et remplissez le réservoir d'huile appropriée jusqu'à ce que le niveau se trouve dans les limites de la plage de fonctionnement dans la jauge transparente. (Voir Contenances page 217.) et (Voir Contrôle et appoint d'huile page 165.)

Serrez le bouchon de remplissage [Figure 239].

Installez la grille arrière.

Démarrez le moteur et actionnez les commandes hydrauliques de la chargeuse.



## AVERTISSEMENT

### RISQUE DE BLESSURES GRAVES, VOIRE MORTELLES

**Le carburant diesel ou l'huile hydraulique sous pression peuvent pénétrer sous la peau ou dans les yeux et provoquer des blessures graves, voire mortelles. Les fuites de liquide sous pression ne sont pas toujours visibles. Pour les détecter, utilisez un morceau de bois ou de carton. N'utilisez jamais la main nue. Portez des lunettes de sécurité. En cas de pénétration de liquide dans la peau ou les yeux, consultez immédiatement un médecin spécialisé dans ce domaine.**

W-2072-FR-0909

Arrêtez le moteur et contrôlez l'étanchéité.

Contrôlez le niveau d'huile du réservoir et faites l'appoint si nécessaire. (Voir Contrôle et appoint d'huile page 165.)

## SYSTÈME HYDRAULIQUE/HYDROSTATIQUE (SUITE)

### Dépose et remplacement du filtre hydraulique/hydrostatique

Voir le TABLEAU DES ENTRETIENS pour connaître la périodicité d'entretien correcte. (Voir PROGRAMME D'ENTRETIEN page 123.)

Arrêtez le moteur et retirez la grille arrière. (Voir GRILLE ARRIÈRE page 137.)

Nettoyez le haut du logement du filtre.

Figure 243

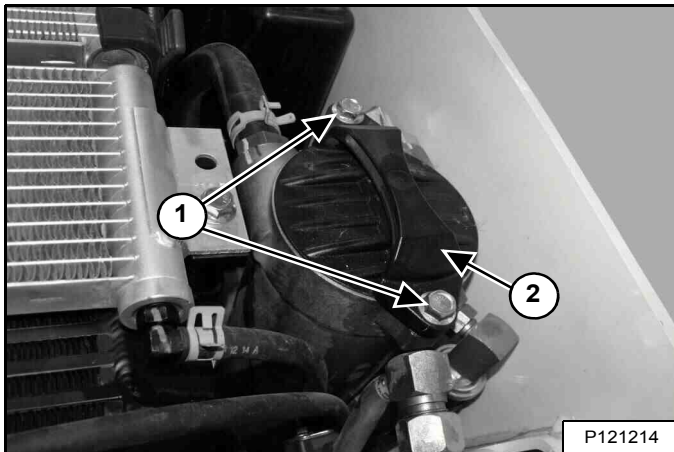

Retirez les boulons (1) et faites légèrement tourner le bouchon de remplissage (2) [Figure 243].

Retirez lentement le bouchon du filtre de son logement.

Figure 244

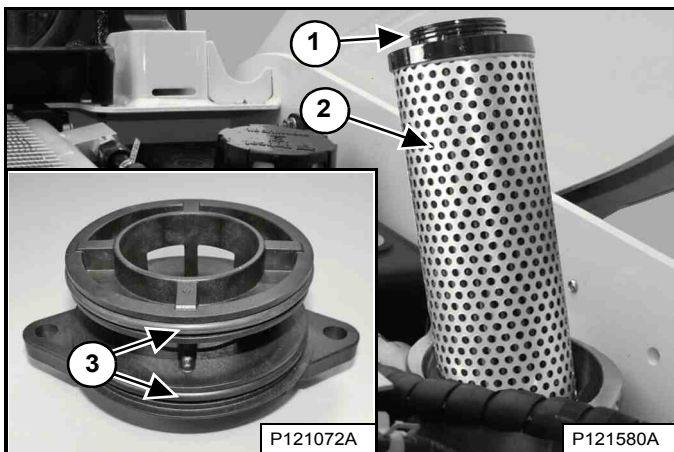

Retirez l'élément de filtre (2) [Figure 244] et jetez-le.

Lubrifiez le joint torique (1) [Figure 244] du nouvel élément de filtre avec de l'huile propre.

Installez le nouvel élément de filtre en veillant à ce qu'il soit inséré à fond dans le logement.

Retirez les joints toriques du bouchon du filtre (3) [Figure 244] et jetez-les.

Installez les nouveaux joints toriques et lubrifiez-les avec de l'huile propre.

**REMARQUE :** les joints toriques du bouchon du filtre n'ont pas tous la même dimension. Veillez bien à installer chaque joint au bon endroit.

Installez le bouchon du filtre et les boulons. Procédez à un serrage alternatif des boulons pour que le bouchon s'enfonce de façon homogène. Serrez les boulons à un couple de 27 à 41 Nm (20 à 30 ft.-lb.).



## AVERTISSEMENT

**RISQUE DE BLESSURES GRAVES,  
VOIRE MORTELLES**

Nettoyez toujours les fuites de carburant ou d'huile. Maintenez le carburant et l'huile à l'écart des sources de chaleur, des flammes, des étincelles et des cigarettes allumées. Toute imprudence à proximité de combustibles peut provoquer une explosion ou un incendie.

W-2103-0508

Installez la grille arrière.

Démarrez le moteur et actionnez les commandes hydrauliques de la chargeuse.



## AVERTISSEMENT

**RISQUE DE BLESSURES GRAVES,  
VOIRE MORTELLES**

Le carburant diesel ou l'huile hydraulique sous pression peuvent pénétrer sous la peau ou dans les yeux et provoquer des blessures graves, voire mortelles. Les fuites de liquide sous pression ne sont pas toujours visibles. Pour les détecter, utilisez un morceau de bois ou de carton. N'utilisez jamais la main nue. Portez des lunettes de sécurité. En cas de pénétration de liquide dans la peau ou les yeux, consultez immédiatement un médecin spécialisé dans ce domaine.

W-2072-FR-0909

Arrêtez le moteur et vérifiez l'étanchéité du filtre.

Contrôlez le niveau d'huile du réservoir et faites l'appoint si nécessaire. (Voir Contrôle et appoint d'huile page 165.)

## SYSTÈME HYDRAULIQUE/HYDROSTATIQUE (SUITE)

### Dépose et remplacement du filtre de gavage hydraulique

Voir le TABLEAU DES ENTRETIENS pour connaître la périodicité d'entretien correcte. (Voir PROGRAMME D'ENTRETIEN page 123.)

Arrêtez le moteur.

Figure 245

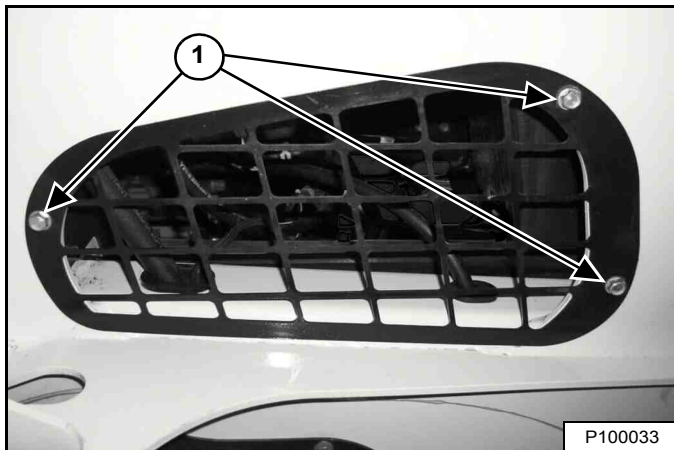

Déposez les boulons (1) du capot d'accès droit [Figure 245] et retirez le capot (Les bras de levage sont représentés levés pour plus de clarté).

Figure 246



Placez un récipient approprié sous le filtre, déposez le filtre (1) [Figure 246] et nettoyez l'embase du filtre.

Enduisez le joint du nouveau filtre d'huile propre, installez le filtre et serrez-le à un couple de 37 – 45 Nm (27 – 33 ft-lb).

Recyclez ou éliminez l'huile usagée conformément à la réglementation relative à la protection de l'environnement.



## AVERTISSEMENT

### RISQUE DE BLESSURES GRAVES, VOIRE MORTELLES

Nettoyez toujours les fuites de carburant ou d'huile. Maintenez le carburant et l'huile à l'écart des sources de chaleur, des flammes, des étincelles et des cigarettes allumées. Toute imprudence à proximité de combustibles peut provoquer une explosion ou un incendie.

W-2103-0508

Installez le capot d'accès latéral droit et les boulons [Figure 245].

Démarrez le moteur et actionnez les commandes hydrauliques de la chargeuse.



## AVERTISSEMENT

### RISQUE DE BLESSURES GRAVES, VOIRE MORTELLES

Le carburant diesel ou l'huile hydraulique sous pression peuvent pénétrer sous la peau ou dans les yeux et provoquer des blessures graves, voire mortelles. Les fuites de liquide sous pression ne sont pas toujours visibles. Pour les détecter, utilisez un morceau de bois ou de carton. N'utilisez jamais la main nue. Portez des lunettes de sécurité. En cas de pénétration de liquide dans la peau ou les yeux, consultez immédiatement un médecin spécialisé dans ce domaine.

W-2072-FR-0909

Arrêtez le moteur et vérifiez l'étanchéité du filtre.

Contrôlez le niveau d'huile du réservoir et faites l'appoint si nécessaire. (Voir Contrôle et appoint d'huile page 165.)

## SYSTÈME HYDRAULIQUE/HYDROSTATIQUE (SUITE)

### Remplacement du bouchon reniflard du réservoir

Voir le TABLEAU DES ENTRETIENS pour connaître la périodicité de remplacement correcte. (Voir PROGRAMME D'ENTRETIEN page 123.)

Arrêtez le moteur et retirez la grille arrière. (Voir GRILLE ARRIÈRE page 137.)

Figure 247

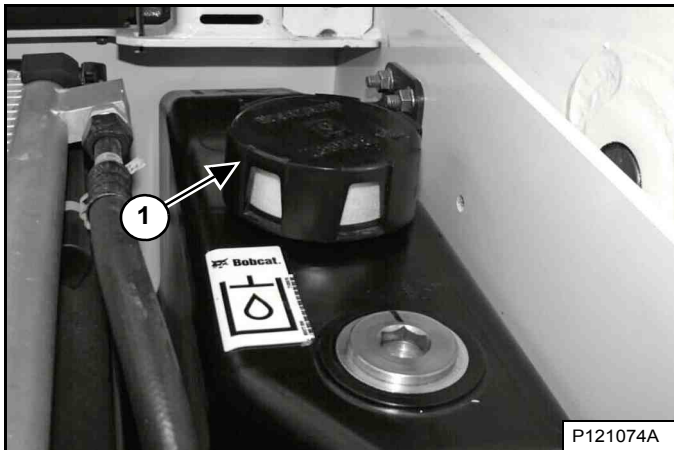

Retirez le bouchon reniflard (1) [Figure 247] et jetez-le.

Installez le nouveau bouchon.

Installez la grille arrière.



## TENSION DES CHENILLES

### Description

Figure 248



Un outil purgeur [Figure 248] est disponible et recommandé pour réduire la tension des chenilles. L'outil purgeur oriente l'écoulement de la graisse pour faciliter le nettoyage. Consultez votre concessionnaire Bobcat pour commander un outil purgeur.

Différentes tailles sont disponibles :

Référence 6675936 – Pour les machines dotées de deux raccords de tension des chenilles.

Référence 7277225 – Pour les machines dotées d'un seul raccord de tension des chenilles.

### Contrôle

Une tension des chenilles correcte est importante pour maintenir de bonnes performances, mais aussi pour éviter le déchenillage et l'usure prématurée des chenilles.

**REMARQUE :** l'usure des galets de chenille varie en fonction des conditions de travail et de la nature du sol.

Stationnez la chargeuse sur une surface plane et de niveau.

Figure 249

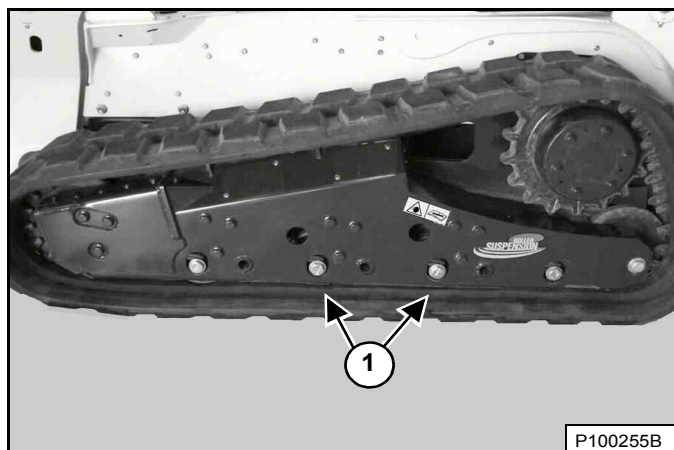

Levez un côté de la chargeuse et placez des chandelles sous les coins avant et arrière du châssis de façon à ce que la chenille soit décollée du sol d'environ 76 mm (3") [Figure 249]. Abaissez la chargeuse sur les chandelles. Évitez tout contact entre les chandelles et les chenilles.

Mesurez la flèche des chenilles sur l'un des galets centraux (1) [Figure 249]. L'espacement correct est de 13 mm (1/2").

Figure 250

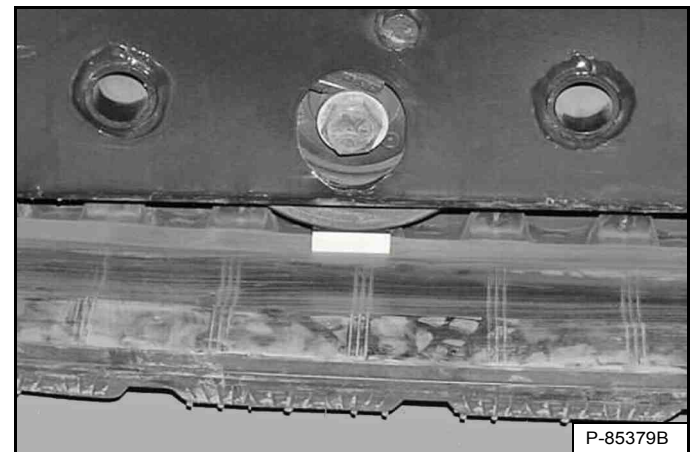
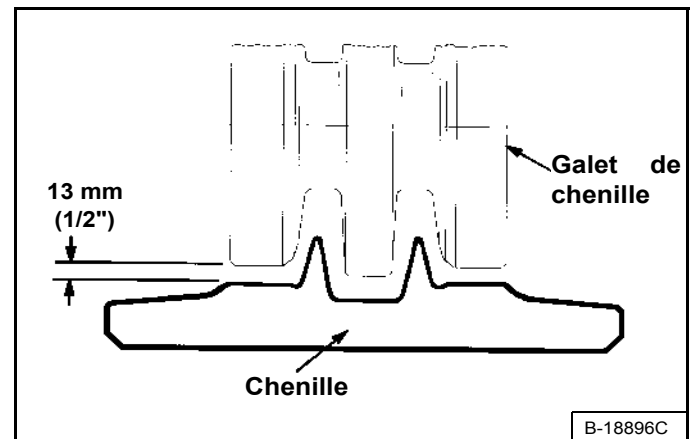

Figure 251



N'introduisez JAMAIS les doigts dans l'espace entre la chenille et le galet. Contrôlez l'espacement à l'aide d'une cale, d'une douille ou d'un boulon de 13 mm (1/2") [Figure 250] et [Figure 251].



## AVERTISSEMENT

### RISQUE DE BLESSURES

Quand vous contrôlez la tension des chenilles, maintenez les doigts et les mains à l'écart des zones de cisaillement.

W-2142-0903

## TENSION DES CHENILLES (SUITE)

### Réglages (anciens modèles à deux raccords de tension des chenilles)

Figure 252

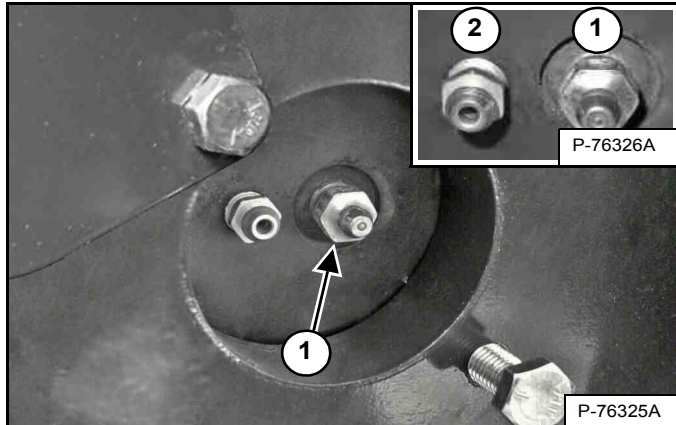

Desserrez les boulons du capot d'accès et tournez le capot pour l'ouvrir [Figure 252].

**REMARQUE :** les raccords peuvent être orientés différemment de ceux représentés. Vous **DEVEZ** utiliser le raccord approprié à la tâche requise. Le graisseur (1) est utilisé pour ajouter de la graisse. Le raccord purgeur (2) [Figure 252] est utilisé pour retirer de la graisse.

#### Augmenter la tension des chenilles

Appliquez de la graisse dans le graisseur (1) [Figure 252] jusqu'à ce que la tension de la chenille soit correcte [Figure 250] et [Figure 251].

**REMARQUE :** ne retirez pas le graisseur avant d'avoir libéré la pression à l'aide du raccord purgeur. (Voir [Figure 253], page 172.)

**REMARQUE :** si le graisseur (1) doit être remplacé, utilisez toujours [Figure 252] une pièce d'origine Bobcat. Ce raccord est spécialement conçu pour résister à une pression élevée.

#### Diminuer la tension des chenilles



## AVERTISSEMENT

**DE LA GRAISSE SOUS HAUTE PRESSION PEUT PROVOQUER DES BLESSURES GRAVES**

- Ne desserrez pas le graisseur.
- Ne desserrez pas le raccord purgeur de plus d'un tour et demi.

W-2781-0109

Pour diminuer la tension des chenilles, vous devez libérer la pression du vérin à graisse.

Figure 253

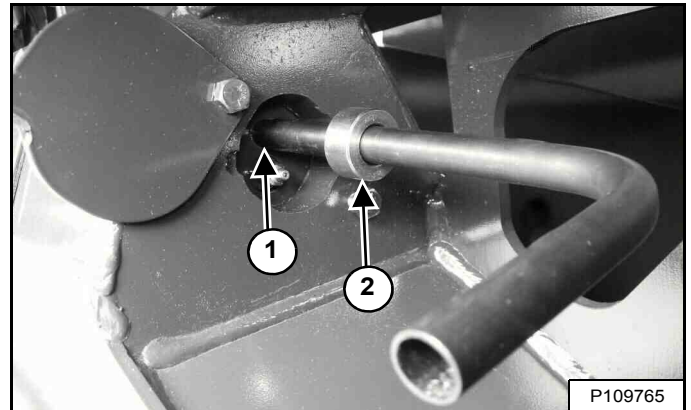

Installez l'outil purgeur (6675936) sur le raccord purgeur (1), réglez et serrez le collier (2) [Figure 253] de sorte qu'il se place derrière le bord du capot d'accès.

Figure 254

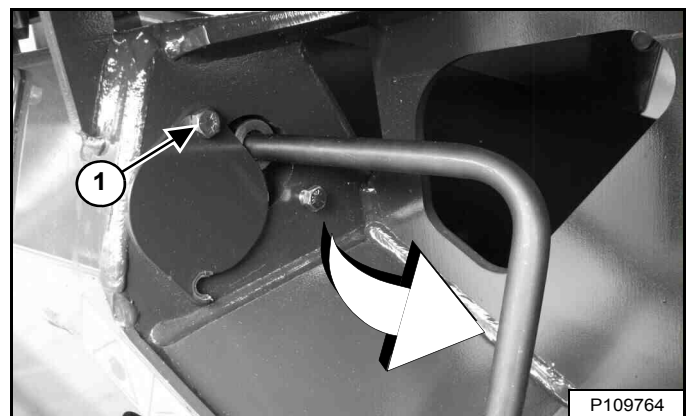

Serrez le boulon du capot d'accès (1) [Figure 254] pour bien maintenir l'outil.

Tournez l'outil de 90° en sens anti-horaire et laissez la graisse s'écouler dans un récipient. Libérez la pression [Figure 254] jusqu'à ce que la tension de la chenille soit correcte [Figure 250] et [Figure 251].

Serrez le raccord purgeur. Fermez le capot d'accès en le faisant pivoter et serrez les boulons.

Relevez la chargeuse. Retirez les chandelles. Répétez la procédure pour l'autre chenille. Éliminez la graisse conformément à la réglementation relative à la protection de l'environnement.

## TENSION DES CHENILLES (SUITE)

### Réglages (nouveaux modèles à un seul raccord de tension des chenilles)

Figure 255

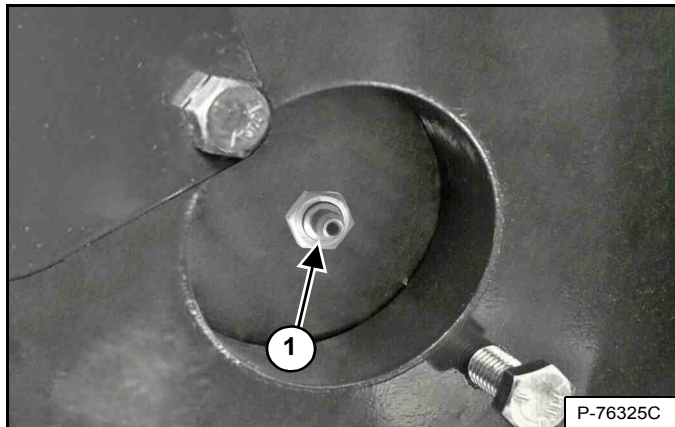

Desserrez les boulons du capot d'accès et tournez le capot pour l'ouvrir [Figure 255].

*Augmenter la tension des chenilles*

Ajoutez de la graisse dans le raccord de tension des chenilles (1) [Figure 255] jusqu'à ce que la tension de la chenille soit correcte [Figure 250] et [Figure 251].

**REMARQUE :** soyez prudent si vous utilisez un pistolet graisseur pneumatique car la haute pression risque d'endommager les graisseurs. Connectez le pistolet graisseur pneumatique à une alimentation en air régulée réglée au minimum et augmentez lentement la pression d'air jusqu'à ce que la graisse commence à pénétrer dans le graisseur.

**REMARQUE :** ne retirez pas le raccord de tension des chenilles tant que la pression n'est pas totalement relâchée. (Voir [Figure 256], page 173.)

**REMARQUE :** si un remplacement est nécessaire, remplacez toujours le raccord de tension des chenilles (1) [Figure 255] par une pièce d'origine Bobcat. Ce raccord est spécialement conçu pour résister à une pression élevée.

*Diminuer la tension des chenilles*



## AVERTISSEMENT

**DE LA GRAISSE SOUS HAUTE PRESSION PEUT PROVOQUER DES BLESSURES GRAVES**

- Ne desserrez pas le raccord de tension des chenilles de plus d'un tour et demi.

W-2994-0515

Pour diminuer la tension des chenilles, vous devez libérer la pression du vérin à graisse.

Figure 256

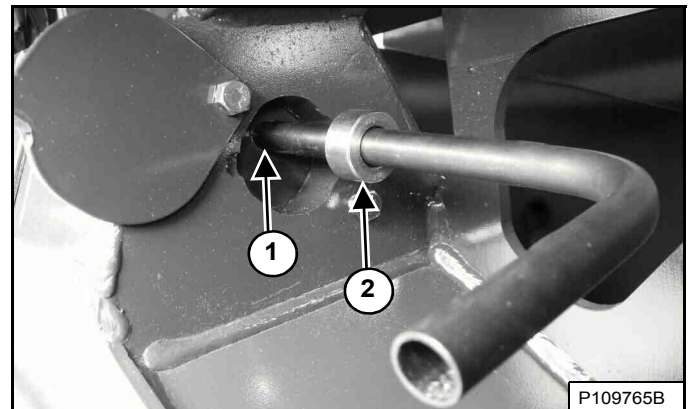

Installez l'outil purgeur (7277225) sur le raccord purgeur (1), réglez et serrez le collier (2) [Figure 256] de sorte qu'il se place derrière le bord du capot d'accès.

Figure 257

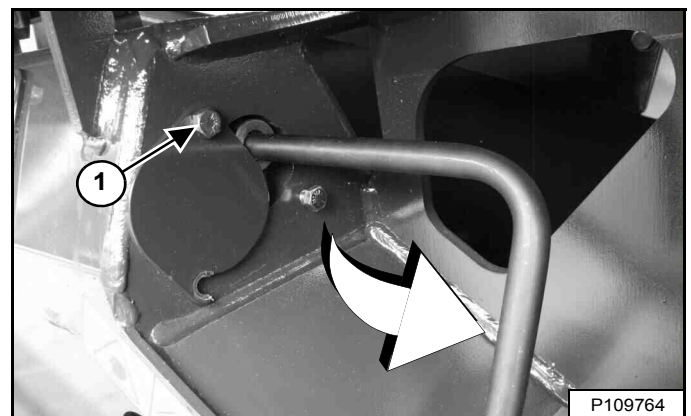

Serrez le boulon du capot d'accès (1) [Figure 257] pour bien maintenir l'outil.

Tournez l'outil de 90° en sens anti-horaire et laissez la graisse s'écouler dans un récipient. Libérez la pression [Figure 257] jusqu'à ce que la tension de la chenille soit correcte [Figure 250] et [Figure 251].

Serrez le raccord de tension des chenilles à un couple de 24 à 30 Nm (18 à 22 ft.-lb.). Fermez le capot d'accès en le faisant pivoter et serrez les boulons.

Relevez la chargeuse. Retirez les chandelles. Répétez la procédure pour l'autre chenille. Éliminez la graisse conformément à la réglementation relative à la protection de l'environnement.



## MOTEUR D'ENTRAÎNEMENT HYDROSTATIQUE

### Vidange et remplacement de l'huile

Voir le TABLEAU DES ENTRETIENS pour connaître la périodicité d'entretien correcte. (Voir PROGRAMME D'ENTRETIEN page 123.)

Stationnez la chargeuse de sorte que le bouchon du moteur hydrostatique se trouve en bas.

Déposez le bouchon et laissez l'huile s'écouler du moteur hydrostatique.

Figure 258

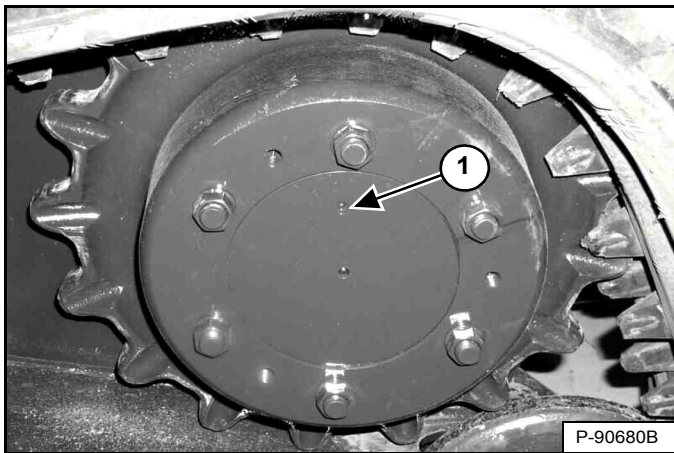

Faites tourner le moteur d'entraînement hydrostatique de manière à ce que le bouchon (1) [Figure 258] soit placé au sommet. Faites l'appoint avec de l'huile synthétique haute performance (Réf. 7024981). (Voir Contenances page 217.)

Nettoyez le filetage du bouchon et de l'orifice de vidange. Appliquez du Loctite® 243 sur le filetage du bouchon. Montez le bouchon et serrez-le.

Répétez cette opération pour l'autre moteur hydrostatique.

Recyclez ou éliminez l'huile usagée conformément à la réglementation relative à la protection de l'environnement.

## ENTRETIEN DES BARBOTINS

### Procédure de serrage

Voir le TABLEAU DES ENTRETIENS pour connaître la périodicité d'entretien correcte. (Voir PROGRAMME D'ENTRETIEN page 123.)

Figure 259

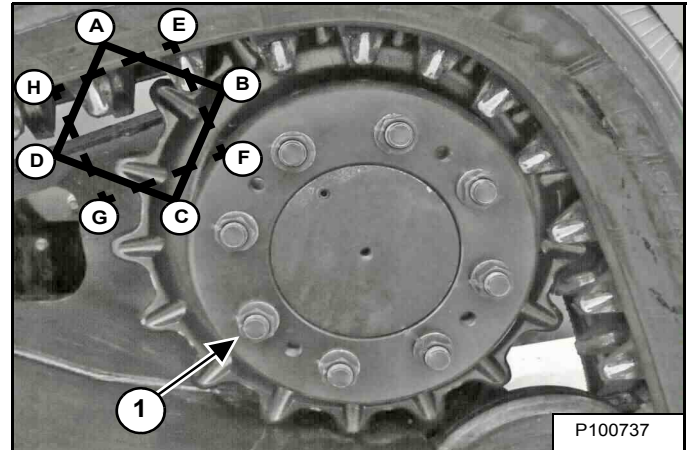

Vérifiez le couple de serrage des huit écrous de chaque barbotin de chenille (1) [Figure 259]. Utilisez une séquence de serrage alternative (A-B-C-D, D-E-F-G) et répétez-la pour serrer les boulons au couple de 492 à 544 N (363 à 401 ft-lb).

## COURROIE DE L'ALTERNATEUR

### Réglage de la courroie

La courroie d'alternateur est une courroie spéciale sans entretien pré-tensionnée sur les poulies. Ce type de courroie n'a pas besoin de dispositif de tension et ne nécessite aucun entretien périodique. Pour remplacer des pièces, contactez votre concessionnaire Bobcat.

### Remplacement de la courroie

Arrêtez le moteur et ouvrez la porte arrière.

Figure 260

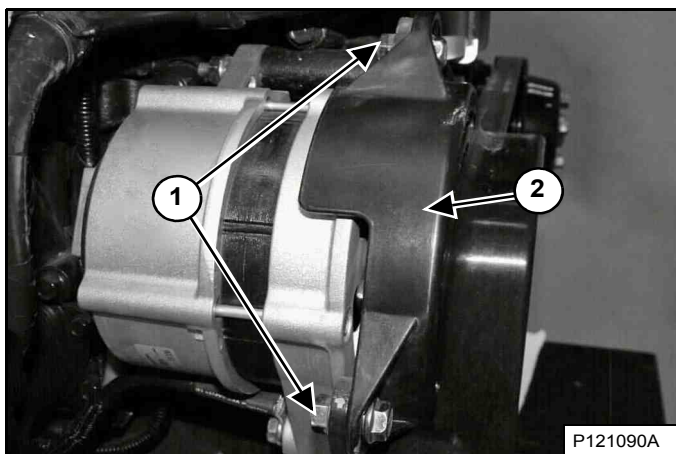

Déposez les boulons et les écrous de fixation du capot de la courroie d'entraînement (1 [Figure 260]).

Déposez le capot de la courroie de l'alternateur (2) [Figure 260].

Figure 261

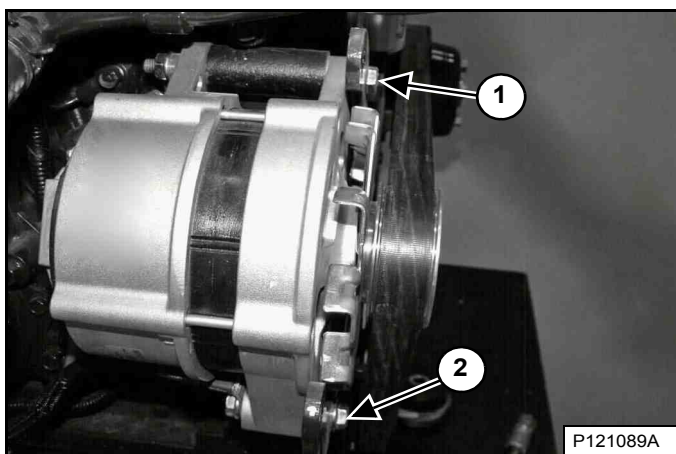

Déposez le boulon de fixation inférieur de l'alternateur (2). Désérrez le boulon de fixation supérieur de l'alternateur (1) [Figure 261].

Approchez l'alternateur du moteur autant que possible et déposez la courroie des poulies.

Contrôlez l'usure des poulies.

Installez la nouvelle courroie.

Figure 262

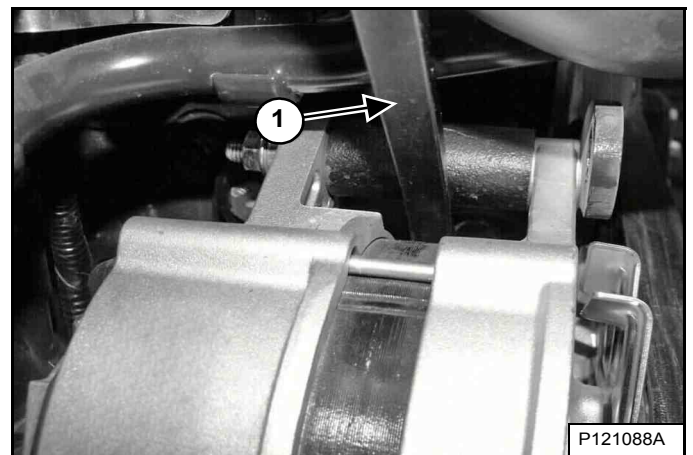

Utilisez un levier (1) [Figure 262] en le plaçant comme illustré pour déplacer l'alternateur jusqu'à ce que le boulon de fixation inférieur de l'alternateur (2) [Figure 261] puisse être installé.

Serrez le boulon de fixation supérieur et le boulon de fixation inférieur de l'alternateur [Figure 261].

Installez le capot de la courroie de l'alternateur, les boulons de fixation et les écrous [Figure 260].

Fermez la porte arrière.



## COURROIE DE LA CLIMATISATION

Cette machine peut être équipée de climatiseur.

### Réglage de la courroie

La courroie est équipée d'un galet tendeur à ressort qui maintient une tension correcte en permanence. Cette ne nécessite aucun entretien périodique.

### Remplacement de la courroie

Arrêtez le moteur et ouvrez la porte arrière.

**Figure 263**

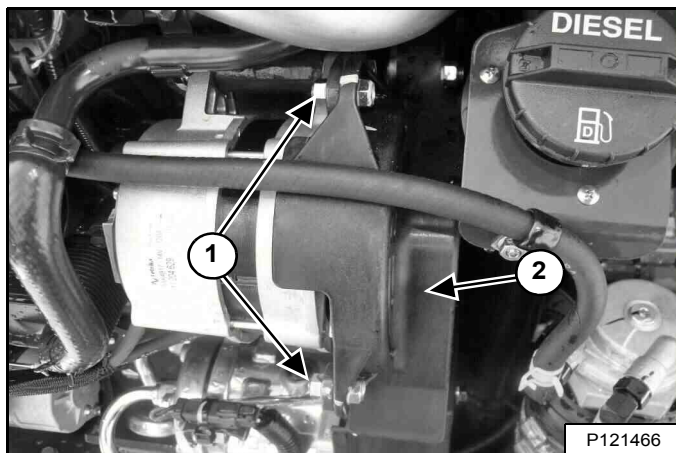

Déposez les boulons et les écrous de fixation du capot de la courroie d'entraînement (1) [Figure 263].

Déposez le capot de la courroie de l'alternateur (2) [Figure 263].

**Figure 264**

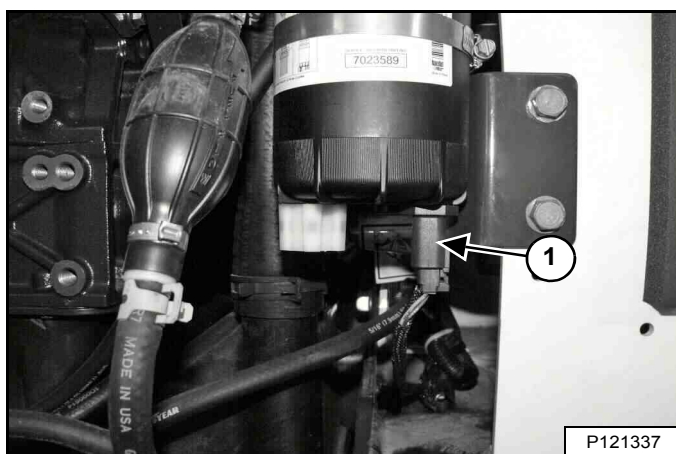

Débranchez le connecteur électrique (1) [Figure 264] du filtre à carburant.

**Figure 265**

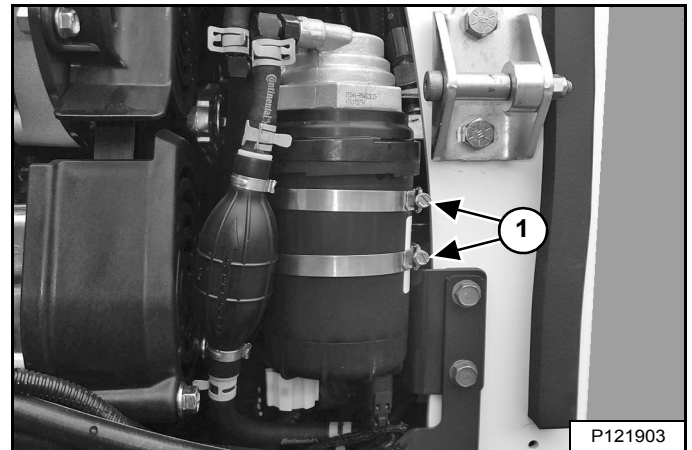

Desserrez les brides du filtre à carburant (1) [Figure 265].

Retirez l'ensemble du filtre à carburant des brides et écartez la protection de la courroie du compresseur de climatisation.

## COURROIE DE CLIMATISATION (SUITE)

### Remplacement de la courroie (suite)

Figure 266

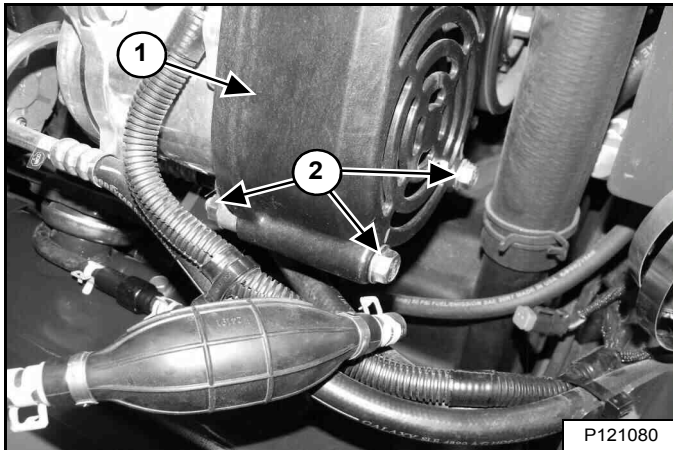

Déposez les boulons et les écrous de fixation de la protection de la courroie du compresseur de climatisation (2) [Figure 266].

Déposez la protection de la courroie du compresseur de climatisation (1) [Figure 266].

Figure 267

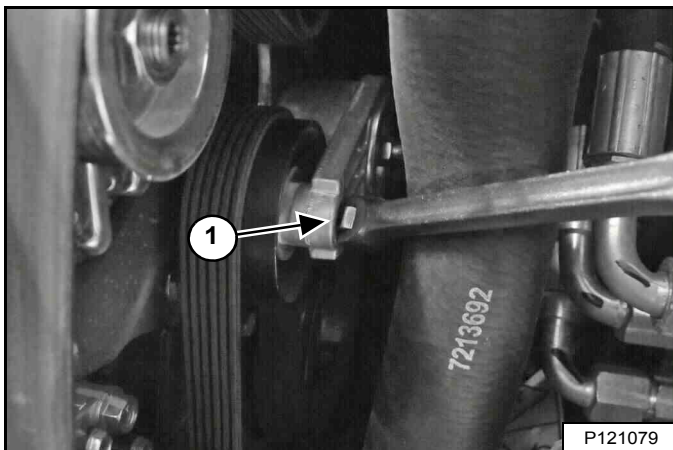

Insérez une poignée articulée dans la fente prévue à cet effet dans la poulie de renvoi [Figure 267] et appuyez pour libérer la tension de la courroie. Retirez la courroie des poulies.

Contrôlez l'usure des poulies.

Figure 268

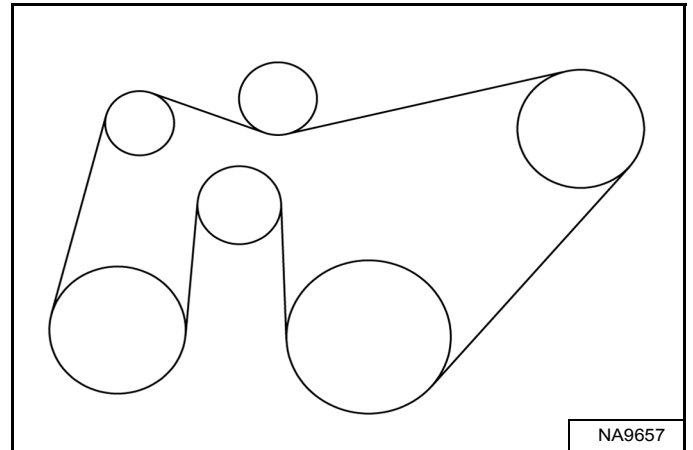

Installez la nouvelle courroie à l'aide du diagramme d'acheminement [Figure 268] et retirez la poignée articulée.

**REMARQUE :** vérifiez que la courroie est correctement alignée sur chaque poulie.

Installez les boulons et les écrous de fixation de la protection de la courroie du compresseur de climatisation [Figure 266].

Installez l'ensemble du filtre à carburant dans les brides et serrez [Figure 265].

Branchez le connecteur électrique (1) [Figure 264] sur le filtre à carburant.

Installez le capot de la courroie de l'alternateur, les boulons de fixation et les écrous [Figure 263].

Fermez la porte arrière.

## COURROIE D'ENTRAÎNEMENT

### Réglage de la courroie

La courroie d'entraînement ne nécessite pas de réglage. La courroie est équipée d'un galet tendeur à ressort qui maintient une tension correcte en permanence. Le réglage de l'arrêt du tendeur à ressort, décrit ci-dessous, est essentiel à la longévité de la courroie.

### Réglage de l'arrêt

Voir le TABLEAU DES ENTRETIENS pour connaître la périodicité d'entretien correcte. (Voir PROGRAMME D'ENTRETIEN page 123.)

Arrêtez le moteur et ouvrez la porte arrière.

**Figure 269**

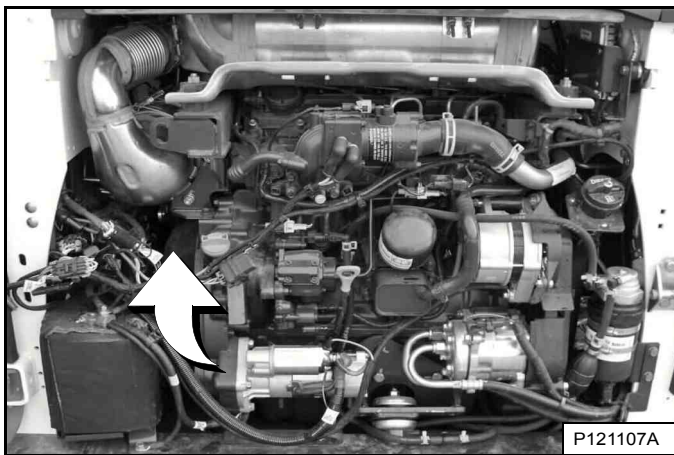

Le tendeur à ressort est situé au-dessus de la batterie du côté gauche du moteur [Figure 269].

**Figure 270**

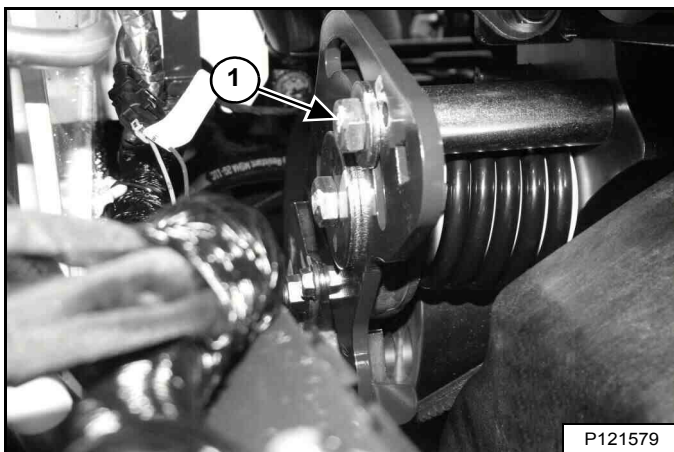

Desserrez le boulon de réglage (1) du tendeur à ressort [Figure 270].

**Figure 271**

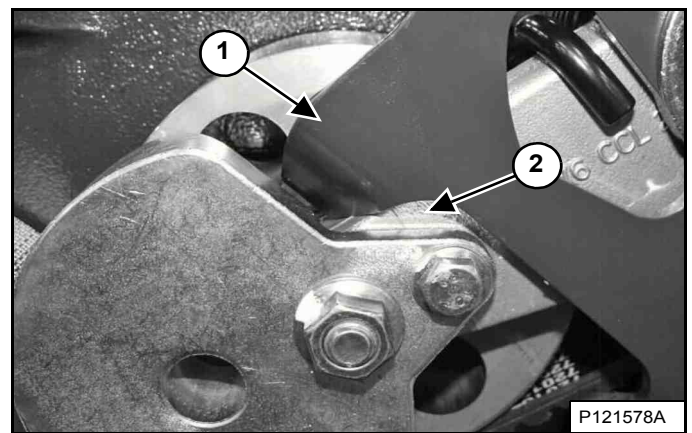

Laissez le bras d'arrêt (1) entrer en contact avec la partie supérieure du tendeur à ressort (2) [Figure 271].

Serrez le boulon de réglage du tendeur à ressort (1) [Figure 270] à un couple de 105 à 115 Nm (78 à 85 ft.-lb.).



## COURROIE D'ENTRAÎNEMENT (SUITE)

### Remplacement de la courroie

Arrêtez le moteur et ouvrez la porte arrière.

Déposez la batterie. (Voir Dépose et pose de la batterie page 164.)

Figure 272

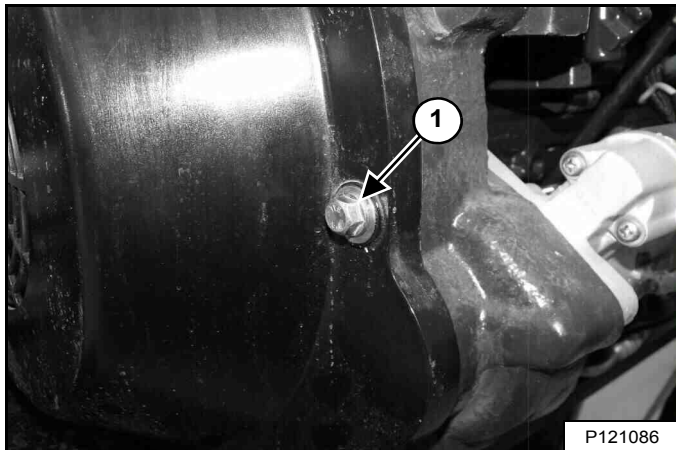

Déposez la vis du capot de la courroie d'entraînement (1) [Figure 272].

Figure 273

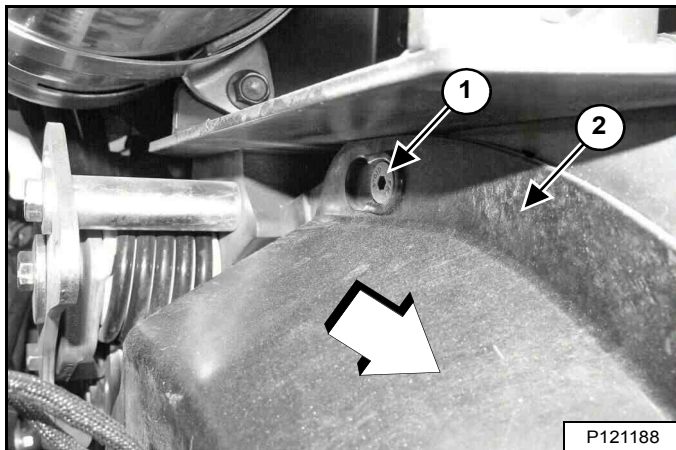

Ne desserrez **PAS** les boulons de fixation du capot de la courroie d'entraînement (boulon du haut représenté) (1). Faites glisser le capot de la courroie d'entraînement (2) [Figure 273] vers l'arrière de la chargeuse pour libérer le capot des vis de fixation inférieure et supérieure.

Déposez le capot de la courroie d'entraînement (2) [Figure 273].

Figure 274

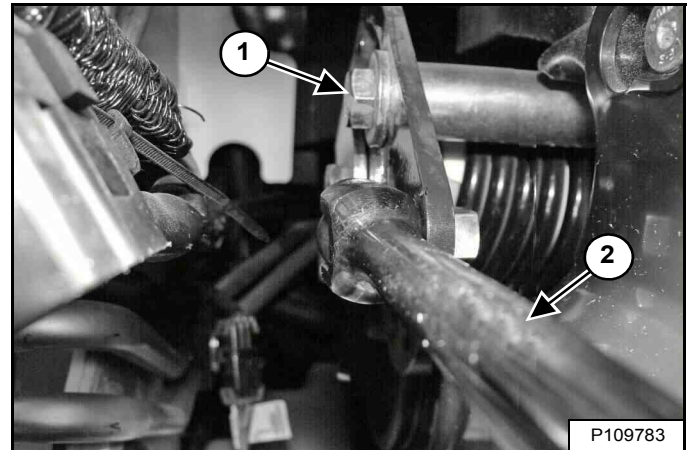

Desserrez le boulon de réglage (1) du tendeur à ressort. Insérez une poignée articulée (2) [Figure 274] dans la fente prévue à cet effet dans le levier d'arrêt comme indiqué et appuyez sur la poignée pour libérer la tension de la courroie d'entraînement.

Serrez le boulon de réglage (1) [Figure 274] pour maintenir le tendeur à ressort à l'écart de la courroie d'entraînement.

Retirez la courroie d'entraînement de la poulie de la pompe hydrostatique et du volant moteur. Contrôlez l'usure des poulies.

Installez la nouvelle courroie d'entraînement.

Desserrez le boulon de réglage du tendeur à ressort (1) [Figure 274] et laissez le tendeur entrer en contact avec la courroie d'entraînement.

La suite de la procédure se trouve sur la page suivante.

## COURROIE D'ENTRAÎNEMENT (SUITE)

### Remplacement de la courroie (suite)

Figure 275

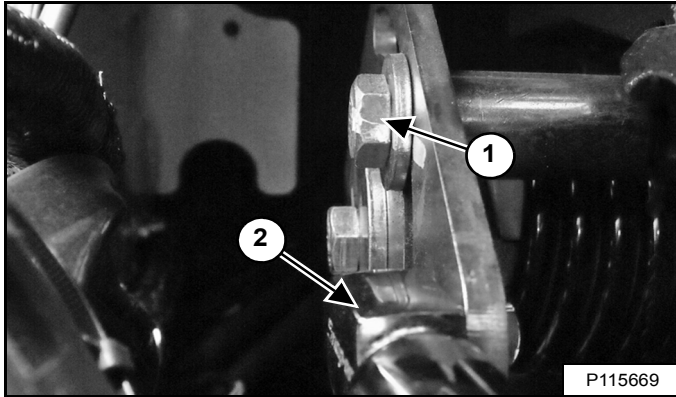

Réglez une clé dynamométrique sur un couple de 54,2 Nm (40 ft.-lb.). Insérez la clé dynamométrique (2) [Figure 275] dans la fente prévue à cet effet dans le bras d'arrêt, comme indiqué, et relevez-la jusqu'à ce que le couple adéquat soit indiqué.

Maintenez le couple appliqué au bras d'arrêt et serrez le boulon de réglage du tendeur à ressort (1) [Figure 275] à un couple de 105 à 115 Nm (78 à 85 ft.-lb.).

**REMARQUE :** cette procédure est indispensable à la précharge d'une nouvelle courroie d'entraînement afin d'obtenir un réglage correct de l'arrêt après la période initiale de rodage de la courroie.

Figure 276

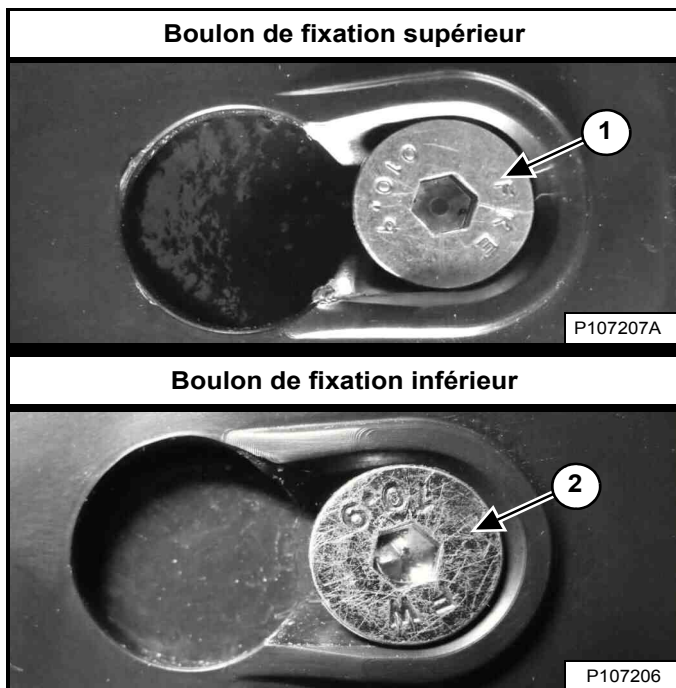

Placez le capot de la courroie d'entraînement au-dessus des vis de fixation du capot. Faites glisser le capot de la courroie d'entraînement vers l'avant de la chargeuse pour totalement engager le capot sur les boulons de fixation inférieur et supérieur (1 et 2) [Figure 276].

Figure 277

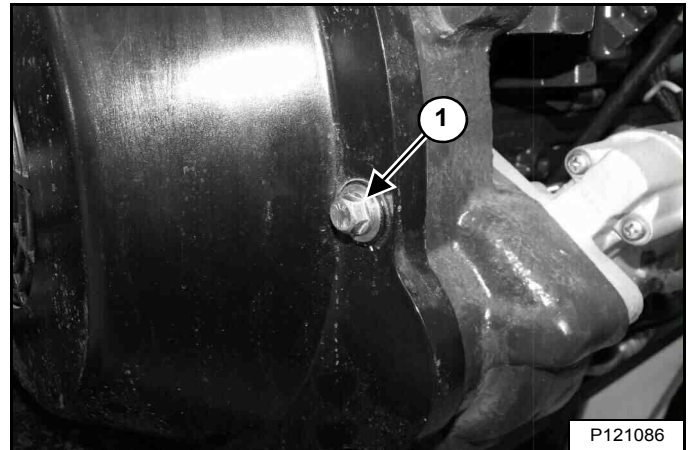

Serrez la vis (1) du capot de la courroie d'entraînement [Figure 277].

Installez la batterie. (Voir Dépose et pose de la batterie page 164.)

Fermez la porte arrière.

**REMARQUE :** le bras d'arrêt DOIT être réglé après 50 heures d'utilisation avec la nouvelle courroie d'entraînement. (Voir Réglage de l'arrêt page 178.)

Voir le TABLEAU DES ENTRETIENS pour connaître la périodicité d'entretien correcte après le réglage initial des 50 heures. (Voir PROGRAMME D'ENTRETIEN page 123.)





## ACCUMULATEUR DU SYSTÈME ANTITANGAGE AUTOMATIQUE

### Contrôle de la charge de l'accumulateur

Cette machine peut être équipée d'un système antitangage automatique.

La charge d'azote de votre accumulateur peut baisser avec le temps. Ceci entraîne une baisse des performances du système antitangage automatique.

**REMARQUE :** les signes d'une faible charge de l'accumulateur sont, entre autres, les suivants : déplacement excessif des bras de levage, réduction des performances d'antitangage ou non fonctionnement du système.

Des outils et des équipements spéciaux sont nécessaires pour vérifier et augmenter la charge d'azote de l'accumulateur.



## AVERTISSEMENT

**LE LIQUIDE SOUS PRESSION DE L'ACCUMULATEUR DU SYSTÈME ANTITANGAGE PEUT ENTRAÎNER DES BLESSURES GRAVES**

Après avoir abaissé entièrement les bras de levage ou installé un dispositif de soutien agréé des bras de levage, actionnez pendant 5 secondes la commande de dérivation des bras de levage pour libérer la pression du circuit de levage avant de procéder à son entretien.

Consultez le Manuel de l'Opérateur et d'Entretien ou le Manuel d'Atelier pour obtenir des instructions sur la commande de dérivation des bras de levage.

W-3015-FR-0816

Si vous pensez que la charge de l'accumulateur de votre système antitangage est faible, contactez votre concessionnaire Bobcat pour procéder aux réparations nécessaires.

## GRAISSAGE DE LA CHARGEUSE

### Points de graissage

Voir le TABLEAU DES ENTRETIENS pour connaître la périodicité d'entretien correcte. (Voir PROGRAMME D'ENTRETIEN page 123.)

Notez le nombre d'heures de fonctionnement chaque fois que vous graissez la chargeuse Bobcat.

Utilisez toujours une graisse multi-usages à base de lithium de bonne qualité pour graisser la chargeuse. Appliquez la graisse jusqu'à ce qu'elle déborde.

Déposez l'accessoire de la chargeuse. (Voir Installation et dépose de l'accessoire (Bob-Tach mécanique) page 106.) **OU** (Voir Installation et dépose de l'accessoire (Bob-Tach hydraulique) page 109.)

Arrêtez le moteur.

**Figure 278**

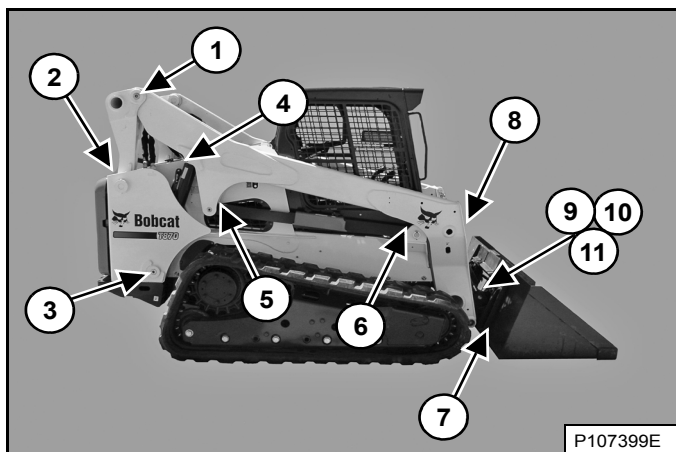

Les emplacements des graisseurs [Figure 278] sont indiqués plus en détail dans les figures suivantes.

Graissez les éléments suivants :

**Figure 279**

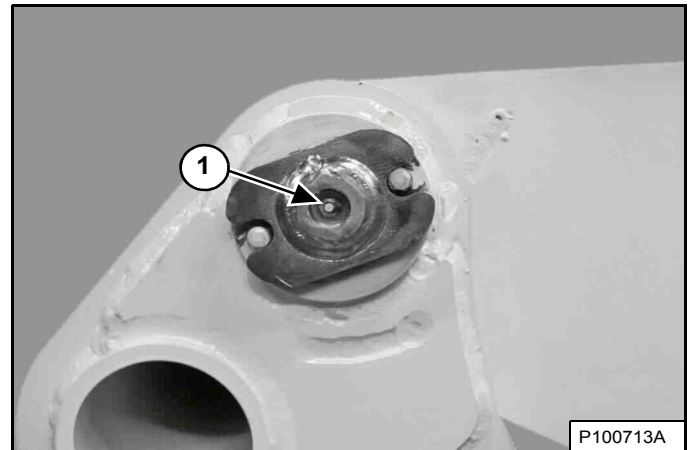

1. Axe pivot des bras de levage (des deux côtés) (2) [Figure 279].

**Figure 280**

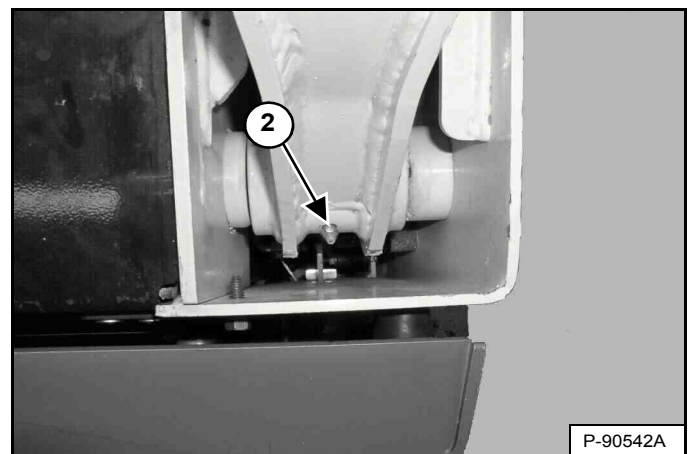

2. Pivot d'articulation des bras de levage (des deux côtés) (2) [Figure 280].

**GRAISSAGE DE LA CHARGEUSE (SUITE)**

**Points de graissage (suite)**

**Figure 281**

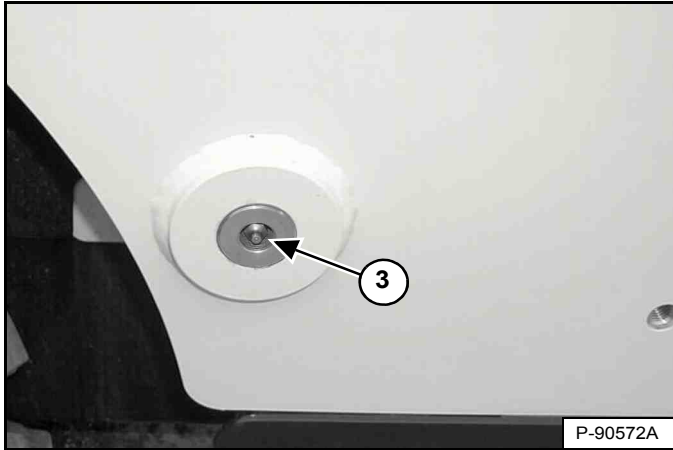

3. Extrémité base du vérin de levage (des deux côtés) (2) [Figure 281].

**Figure 282**

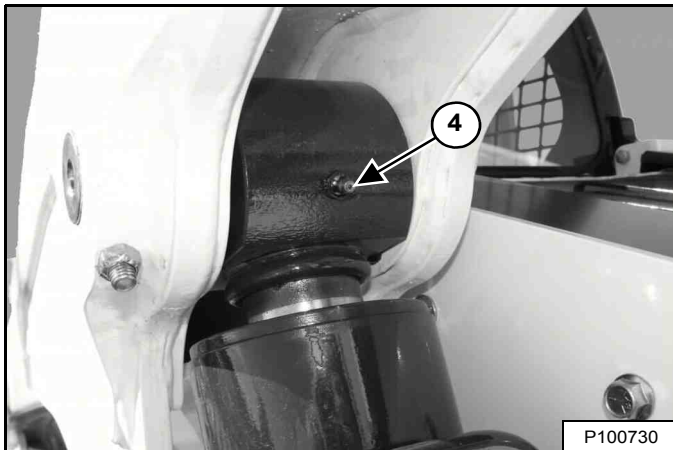

4. Extrémité tige du vérin de levage (des deux côtés) (2) [Figure 282].

**Figure 283**

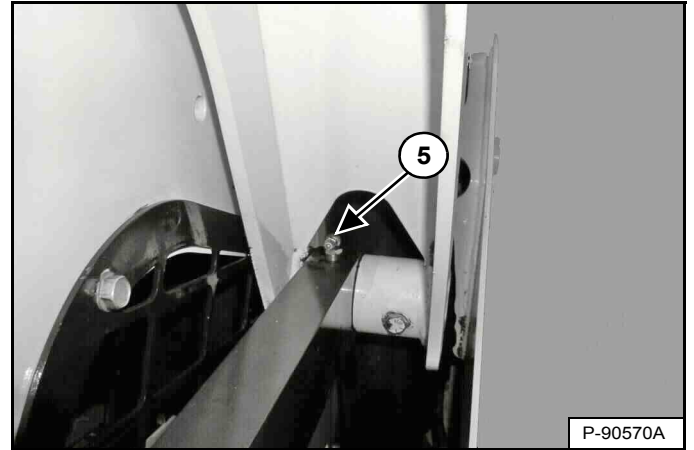

5. Barre d'articulation arrière (des deux côtés) (2) [Figure 283].

**Figure 284**

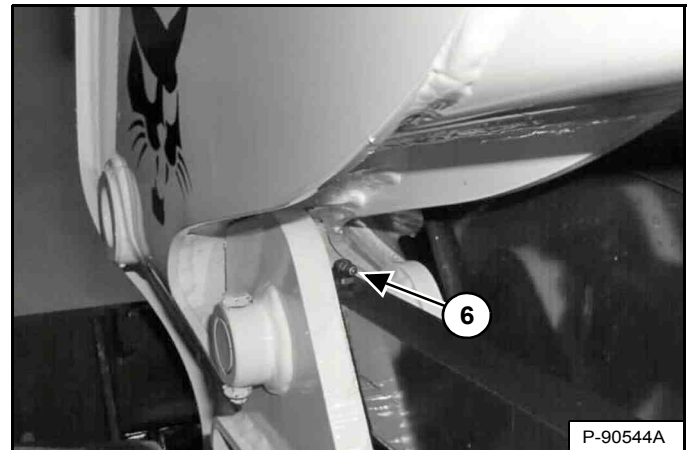

6. Barre d'articulation avant (des deux côtés) (2) [Figure 284].

## GRAISSAGE DE LA CHARGEUSE (SUITE)

### Points de graissage (suite)

Figure 285

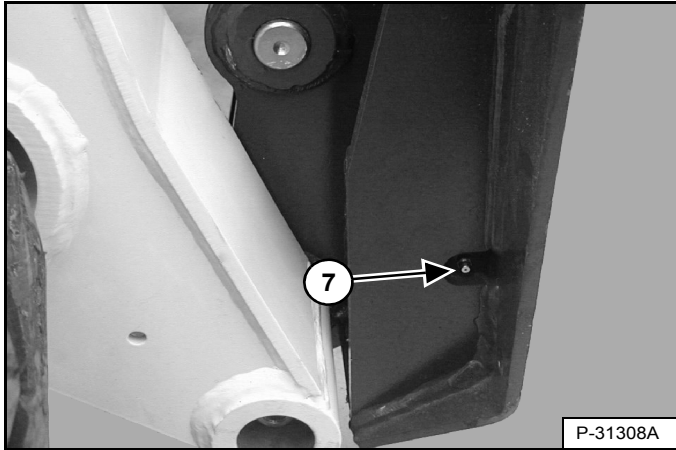

7. Cale du Bob-Tach (des deux côtés) (2) [Figure 285].

Figure 286

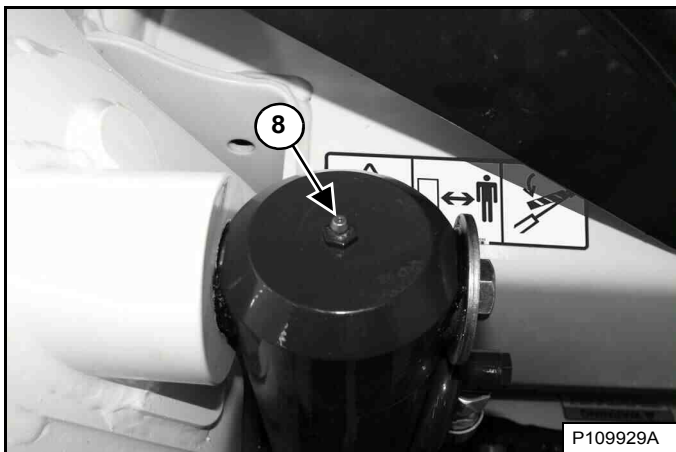

8. Extrémité base du vérin de cavage (des deux côtés) (2) [Figure 286].

Figure 287

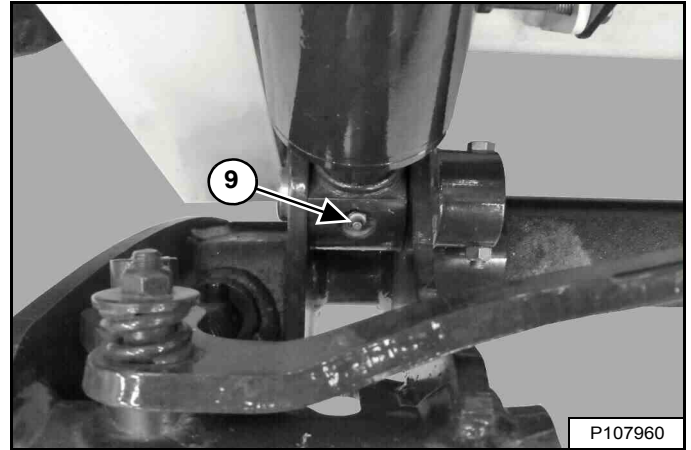

9. Extrémité tige du vérin de cavage (des deux côtés) (2) [Figure 287].

Figure 288

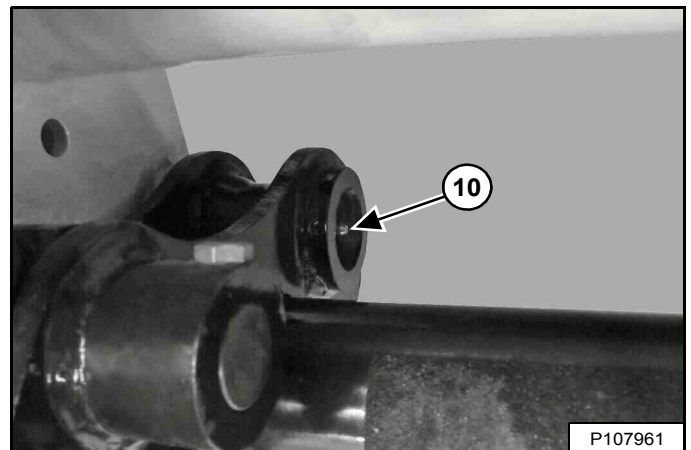

10. Axe pivot du Bob-Tach (des deux côtés) (2) [Figure 288].

## GRAISSAGE DE LA CHARGEUSE (SUITE)

### Points de graissage (suite)

Figure 289

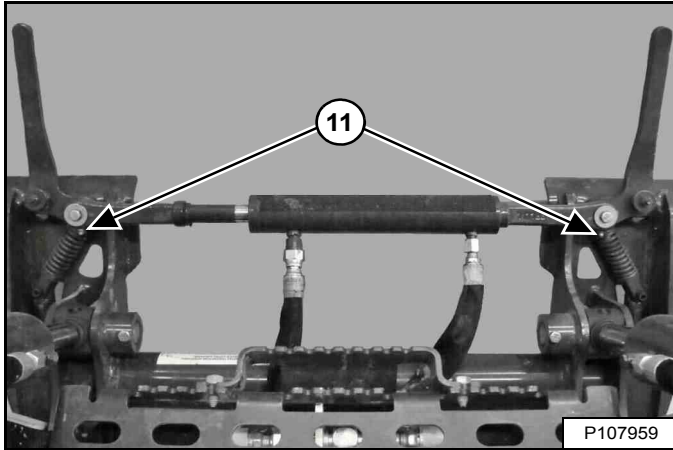

11. Vérin du Bob-Tach hydraulique (selon modèle) (2)  
[Figure 289].

## GRAISSAGE DES ROUES DE TENSION ET DES GALETS DE CHENILLES

### Procédure

Les roulements des galets de chenille et des roues de tension sont scellés et graissés à vie. Ils ne nécessitent aucun graissage.

## AXES PIVOTS

### Inspection et entretien

Figure 290

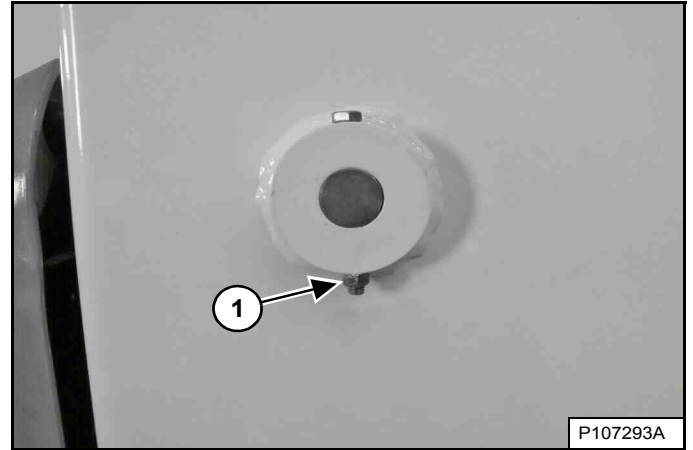

Tous les points pivots des vérins et des bras de levage possèdent un grand axe maintenu en place à l'aide d'un boulon de retenue et d'un écrou freiné (1) [Figure 290].

Assurez-vous que les écrous freinés sont serrés à un couple de 48 à 54 Nm (35 à 40 ft.-lb.).



## BOB-TACH (MÉCANIQUE)

### Inspection et entretien

Figure 291

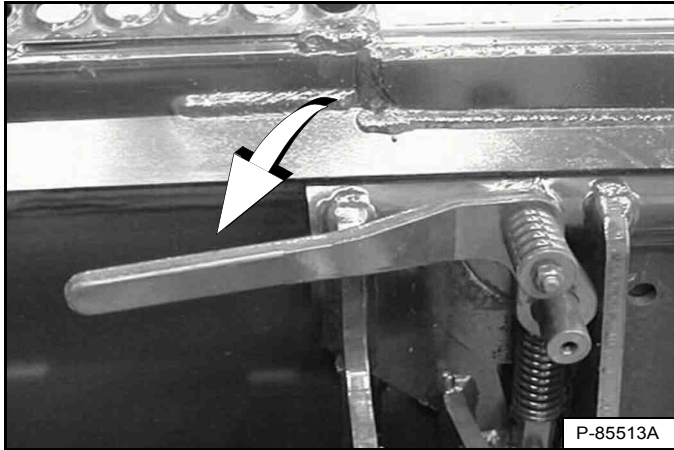

Abaissez les leviers du Bob-Tach pour engager les cales [Figure 291].

Les leviers et les cales doivent bouger librement.



## AVERTISSEMENT

### RISQUE DE BLESSURES GRAVES, VOIRE MORTELLES

Les cales du Bob-Tach doivent dépasser des orifices du châssis de fixation de l'accessoire. Les leviers doivent être complètement abaissés et verrouillés, sinon l'accessoire risque de se détacher.

W-2715-0208

Figure 292

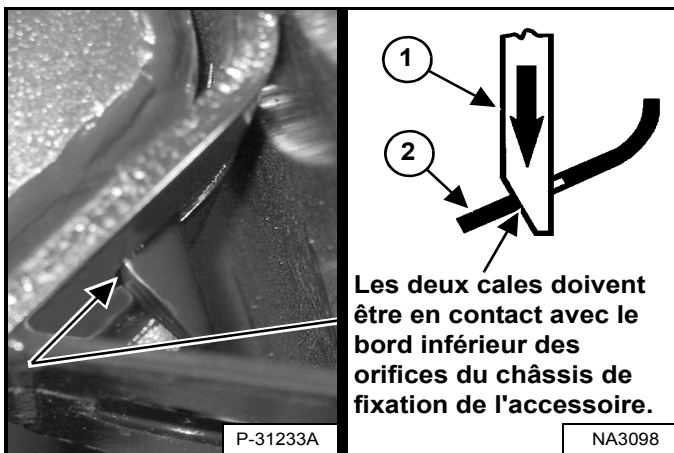

Les deux cales doivent être en contact avec le bord inférieur des orifices du châssis de fixation de l'accessoire.

Les cales (1) [Figure 292] doivent dépasser des orifices du châssis de fixation de l'accessoire.

Les cales à ressort (1) doivent être en contact avec le bord inférieur des orifices du châssis de fixation de l'accessoire (2) [Figure 292].

Si les cales ne sont pas en contact avec le bord inférieur des orifices [Figure 292], l'accessoire n'est pas bloqué et risque de se détacher du Bob-Tach.

Figure 293

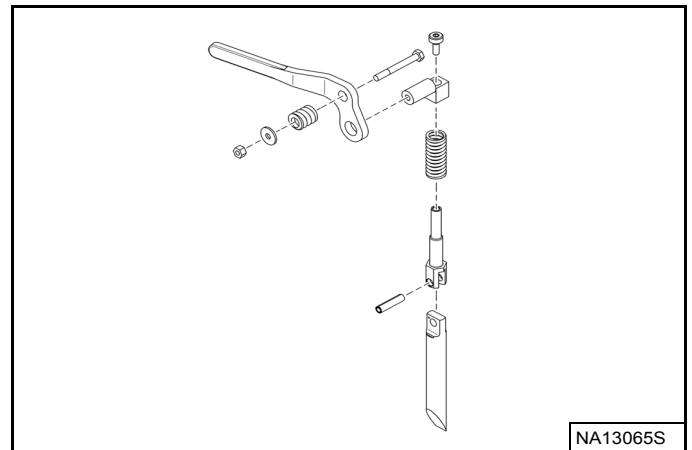

Vérifiez si le châssis de fixation de l'accessoire ainsi que le Bob-Tach, les articulations et les cales ne sont pas endommagés ou usés de manière excessive [Figure 293]. Remplacez toutes les pièces qui sont endommagées, tordues ou manquantes. Assurez-vous que toutes les fixations sont serrées.

Assurez-vous qu'aucune soudure n'est fissurée. Si vous devez réparer ou remplacer des pièces, contactez votre concessionnaire Bobcat.

Graissez les cales. (Voir PROGRAMME D'ENTRETIEN page 123.) et (Voir GRAISSAGE DE LA CHARGEUSE page 182.)

**BOB-TACH (HYDRAULIQUE)**

Cette machine peut être équipée d'un Bob-Tach hydraulique.

**Inspection et entretien**

**Figure 294**

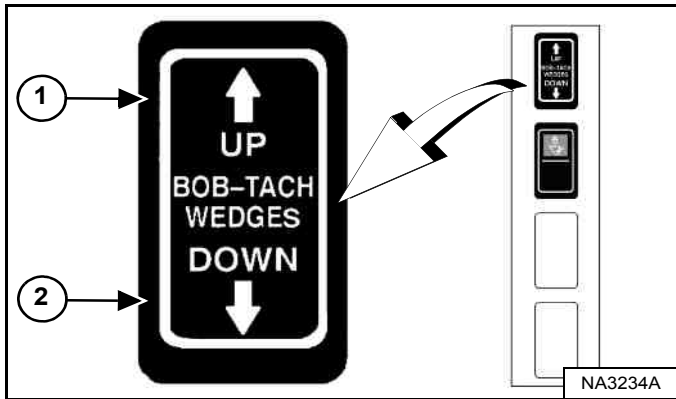

Enfoncez et maintenez le CÔTÉ UP DU CONTACTEUR BOB-TACH WEDGES (Montée des cales) (1) jusqu'à ce que les cales soient complètement relevées. Enfoncez et maintenez le CÔTÉ DOWN DU CONTACTEUR BOB-TACH WEDGES [Figure 294] (Descente des cales) (2) jusqu'à ce que les cales soient complètement abaissées

Les leviers et les cales doivent bouger librement.

**AVERTISSEMENT**

**RISQUE DE BLESSURES GRAVES, VOIRE MORTELLES**

Les cales du Bob-Tach doivent dépasser des orifices du châssis de fixation de l'accessoire. Les leviers doivent être complètement abaissés et verrouillés, sinon l'accessoire risque de se détacher.

W-2715-0208

**Figure 295**

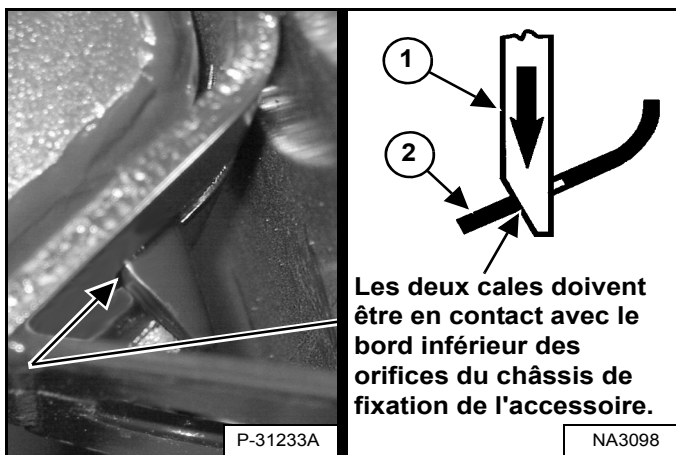

Les cales (1) [Figure 295] doivent dépasser des orifices du châssis de fixation de l'accessoire.

Les cales à ressort (1) doivent être en contact avec le bord inférieur des orifices du châssis de fixation de l'accessoire (2) [Figure 295].

Si les cales ne sont pas en contact avec le bord inférieur des orifices [Figure 295], l'accessoire n'est pas bloqué et risque de se détacher du Bob-Tach.

**Figure 296**

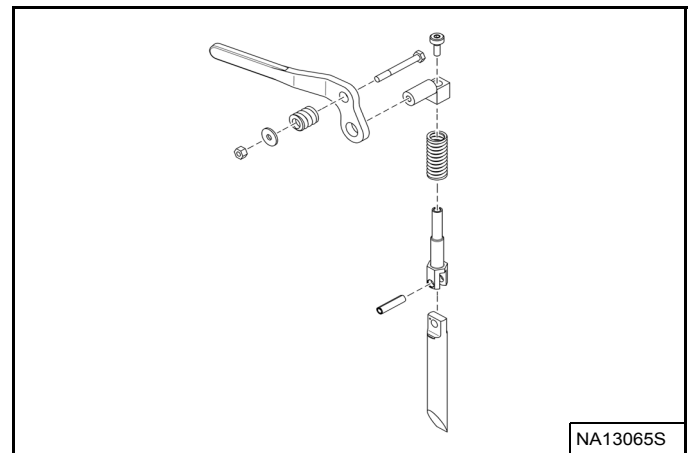

Vérifiez si le châssis de fixation de l'accessoire ainsi que le Bob-Tach, les articulations et les cales ne sont pas endommagés ou usés de manière excessive [Figure 293]. Remplacez toutes les pièces qui sont endommagées, tordues ou manquantes. Assurez-vous que toutes les fixations sont serrées.

Assurez-vous qu'aucune soudure n'est fissurée. Si vous devez réparer ou remplacer des pièces, contactez votre concessionnaire Bobcat.

Graissez les cales. (Voir PROGRAMME D'ENTRETIEN page 123.) et (Voir GRAISSAGE DE LA CHARGEUSE page 182.)



## REMISAGE ET REMISE EN SERVICE DE LA CHARGEUSE

### Remisage

Vous pouvez choisir de remiser votre chargeuse Bobcat pendant une période prolongée. Réalisez les opérations suivantes avant le remisage :

- Nettoyez soigneusement la chargeuse, y compris le compartiment moteur.
- Graissez la chargeuse.
- Remplacez les pièces usées ou endommagées.
- Stationnez la chargeuse dans un abri sec et protégé.
- Abaissez les bras de levage et posez le godet à plat sur le sol.
- Placez des cales sous le châssis afin de soulager les chenilles du poids de la machine.
- Enduisez de graisse toutes les tiges de vérin exposées.
- Ajoutez un stabilisant de carburant dans le réservoir et faites tourner le moteur pendant quelques minutes afin de faire circuler le stabilisant dans la pompe et les injecteurs.

*Si vous utilisez du carburant biodiesel, respectez les directives suivantes :*

Vidangez le réservoir de carburant, remplissez-le avec du carburant 100 % diesel de pétrole, ajoutez un stabilisant de carburant et faites tourner le moteur pendant au moins 30 minutes.

- Vidangez et rincez le système de refroidissement. Remplissez-le avec du liquide de refroidissement prémélangé.
- Remplacez toutes les huiles et les filtres (moteur, hydraulique/hydrostatique).
- Remplacez les filtres à air du moteur, du chauffage et de la climatisation.
- Placez toutes les commandes au point NEUTRE.
- Déposez la batterie. Assurez-vous que le niveau d'électrolyte est correct puis chargez la batterie. Remisez-la dans un endroit sec et frais à l'abri du gel et chargez-la périodiquement pendant le remisage.
- Couvrez la sortie du pot d'échappement.
- À l'aide d'un écriteau, indiquez que la machine est en remisage.

### Remise en service

Après une période de remisage de votre chargeuse Bobcat, réalisez les opérations suivantes pour la remettre en service :

- Contrôlez les niveaux d'huile moteur et hydraulique ainsi que le niveau du liquide de refroidissement.
- Installez une batterie complètement chargée.
- Nettoyez la graisse des tiges de vérin exposées.
- Contrôlez la tension de toutes les courroies.
- Assurez-vous que tous les capots et protections sont bien en place.
- Graissez la chargeuse.
- Contrôlez l'état des chenilles et enlevez les cales placées sous le châssis.
- Découvrez la sortie du pot d'échappement.
- Démarrez le moteur et laissez-le tourner pendant quelques minutes tout en observant le tableau de bord et les systèmes pour vérifier que tout fonctionne correctement.
- Essayez la machine pour vous assurer de son bon fonctionnement.
- Arrêtez le moteur et contrôlez l'étanchéité. Effectuez les réparations nécessaires.



## CONFIGURATION ET ANALYSE DU SYSTÈME

CODES DE SERVICE DE DIAGNOSTIC .....	190
Affichage des codes de service .....	190
Liste des codes de service .....	191
CONFIGURATION DU TABLEAU DE BORD .....	205
Configuration du tableau de bord droit (tableau de bord Deluxe) .....	205
CONFIGURATION DU MOT DE PASSE (TABLEAU À DÉMARRAGE SANS CLÉ) .....	208
Description du mot de passe .....	208
Modification du mot de passe propriétaire .....	208
Fonction de déverrouillage du mot de passe .....	208
CONFIGURATION DU MOT DE PASSE (TABLEAU DE BORD DELUXE) .....	209
Description du mot de passe .....	209
Modification du mot de passe propriétaire .....	209
Modification des mots de passe utilisateur .....	210
Fonction de déverrouillage du mot de passe .....	210
HORLOGE D'ENTRETIEN .....	211
Description .....	211
Installation .....	211
Réinitialisation .....	211

## CODES DE SERVICE DE DIAGNOSTIC

### Affichage des codes de service

Les codes de service aideront votre concessionnaire à analyser les situations susceptibles d'endommager votre machine.

#### Tableau de bord gauche

Figure 297



Appuyez sur le bouton « Information » (2) pour faire défiler l'affichage des données (1) [Figure 297] jusqu'à ce que l'écran des codes de service s'affiche. S'il y a plusieurs codes de service à afficher, ils défileront sur l'affichage des données.

En l'absence de code de service, [NONE] (Aucun) est affiché [Figure 297].

**REMARQUE :** les terres corrodées ou mal serrées peuvent générer plusieurs codes de service et/ou symptômes anormaux. Un clignotement des témoins du tableau de bord, une alarme sonore aléatoire ou un clignotement des feux avant et arrière peut indiquer une mauvaise masse. Une baisse de tension, due par exemple à des câbles de batterie desserrés ou corrodés, peut provoquer les mêmes symptômes. Si vous observez ces symptômes, contrôlez en premier lieu les masses et les câbles positifs.

#### Tableau de bord Deluxe

Le tableau de bord Deluxe en option offre un affichage supplémentaire des codes de service contenant une brève description.

Le tableau de bord Deluxe permet également de consulter les 40 derniers codes de service enregistrés dans l'historique.

	<p>Appuyez sur l'un des boutons de défilement (1) à plusieurs reprises jusqu'à ce que l'icône de l'écran Active Warnings (Avertissements actifs) (en médaillon) s'allume.</p>
	<p>L'écran ACTIVE WARNINGS (Avertissements actifs) affiche les codes de service actifs. S'il y a plusieurs codes de service à afficher, appuyez sur [9] pour afficher le code de service suivant. Appuyez sur [4] pour afficher l'historique des codes de service.</p>
	<p>L'écran WARNINGS HISTORY (Historique des avertissements) répertorie le numéro de code de service (CODE), l'heure de l'erreur (d'après l'horamètre) (HOUR) et l'utilisateur (USER) enregistré lorsque l'erreur est survenue.</p>
<p>Appuyez sur [9] pour afficher les 8 codes de service suivants.</p>	
<p>40 codes peuvent être mémorisés. Lorsque les 40 codes sont dépassés, le plus ancien disparaît et le plus récent apparaît en position N°1.</p>	
	<p>Appuyez sur le numéro situé à côté du code de service pour de plus amples détails.</p> <p>Appuyez sur le bouton de défilement gauche pour passer à l'écran précédent.</p>



**CODES DE SERVICE (SUITE)**

Liste des codes de service

Figure 298

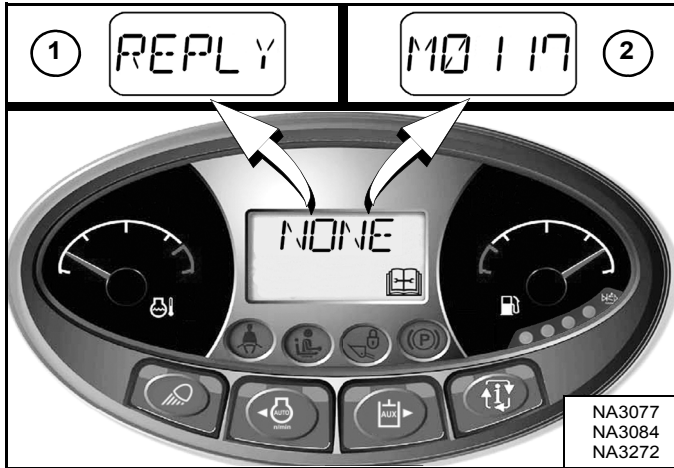

Les codes de service peuvent être alphabétiques (1) ou numériques (2) [Figure 298].

Les codes alphabétiques suivants peuvent s'afficher :

CODE	DESCRIPTION
CODE	L'unité de contrôle demande un mot de passe (tableaux de bord à démarrage sans clé et Deluxe uniquement).
COLD	(Froid) Le contrôleur du moteur a détecté que le moteur devait chauffer. (Voir Commande d'accélérateur par temps froid page 101.)
DESOX	Le moteur procède à une désulfuration. Faites fonctionner la machine sous charge. (Voir SYSTÈME DE RÉDUCTION CATALYTIQUE SÉLECTIVE (SCR) page 53.)
PORTE	(Porte) La porte de la cabine de l'opérateur est ouverte. (Le levage et le cavage ne peuvent pas être utilisés).
ERROR	(Erreur) Le mot de passe saisi est erroné. (tableaux de bord à démarrage sans clé et Deluxe uniquement).
REPLY	(Réponse) Un des tableaux de bord (ou les deux) ne communique pas avec l'unité de contrôle.
RFOFF	(Ventilateur réversible désactivé) Le ventilateur réversible est désactivé. (Voir Ventilateur réversible page 81.)
SHTDN	(Arrêt) Présence d'une condition d'arrêt du moteur.

CODE	DESCRIPTION	CODE	DESCRIPTION
A0618	Vitesse des roues hors plage	A8205	Court-circuit à la batterie de la sortie C du ACD
A3623	ACD non programmé	A8206	Court-circuit à la masse de la sortie C du ACD
A4621	Alimentation des capteurs 5 V hors plage haute	A8207	Ouverture du circuit de la sortie C du ACD
A4622	Alimentation des capteurs 5 V hors plage basse	A8232	Surintensité de la sortie C du ACD
A4721	Alimentation des capteurs 8 V hors plage haute	A8302	Erreur de marche de la sortie D du ACD
A4722	Alimentation des capteurs 8 V hors plage basse	A8303	Erreur d'arrêt de la sortie D du ACD
A7701	Touche machine activée	A8305	Court-circuit à la batterie de la sortie D du ACD
A7901	Arrêt d'urgence activé	A8306	Court-circuit à la masse de la sortie D du ACD
A8002	Erreur de marche de la sortie A du ACD	A8307	Ouverture du circuit de la sortie D du ACD
A8003	Erreur d'arrêt de la sortie A du ACD	A8332	Surintensité de la sortie D du ACD
A8005	Court-circuit à la batterie de la sortie A du ACD	A8402	Erreur de marche de la sortie E du ACD
A8006	Court-circuit à la masse de la sortie A du ACD	A8403	Erreur d'arrêt de la sortie E du ACD
A8007	Ouverture du circuit de la sortie A du ACD	A8405	Court-circuit à la batterie de la sortie E du ACD
A8032	Surintensité de la sortie A du ACD	A8406	Court-circuit à la masse de la sortie E du ACD
A8102	Erreur de marche de la sortie B du ACD	A8407	Ouverture du circuit de la sortie E du ACD
A8103	Erreur d'arrêt de la sortie B du ACD	A8432	Surintensité de la sortie E du ACD
A8105	Court-circuit à la batterie de la sortie B du ACD	A8502	Erreur de marche de la sortie F du ACD
A8106	Court-circuit à la masse de la sortie B du ACD	A8503	Erreur d'arrêt de la sortie F du ACD
A8107	Ouverture du circuit de la sortie B du ACD	A8505	Court-circuit à la batterie de la sortie F du ACD
A8132	Surintensité de la sortie B du ACD	A8506	Court-circuit à la masse de la sortie F du ACD
A8202	Erreur de marche de la sortie C du ACD	A8507	Ouverture du circuit de la sortie F du ACD
A8203	Erreur d'arrêt de la sortie C du ACD	A8532	Surintensité de la sortie F du ACD



## CODES DE SERVICE (SUITE)

### Liste des codes de service (suite)

CODE	DESCRIPTION	CODE	DESCRIPTION
A8602	Erreur de marche de la sortie G du ACD	D7525	Capteur d'angle de roue arrière droite hors plage haute (entraînement)
A8603	Erreur d'arrêt de la sortie G du ACD	D7526	Capteur d'angle de roue arrière gauche hors plage haute (entraînement)
A8605	Court-circuit à la batterie de la sortie G du ACD	D7527	Plateau came gauche mal positionné (entraînement)
A8606	Court-circuit à la masse de la sortie G du ACD	D7528	Plateau came droit mal positionné (entraînement)
A8607	Ouverture du circuit de la sortie G du ACD	D7529	Axe X du manipulateur gauche hors plage basse (entraînement)
A8702	Erreur de marche de la sortie H du ACD	D7531	Axe Y du manipulateur gauche hors plage basse (entraînement)
A8703	Erreur d'arrêt de la sortie H du ACD	D7532	Axe Y du manipulateur droit hors plage basse (entraînement)
A8705	Court-circuit à la batterie de la sortie H du ACD	D7533	Capteur d'angle de roue avant droite hors plage basse (entraînement)
A8706	Court-circuit à la masse de la sortie H du ACD	D7534	Capteur d'angle de roue avant gauche hors plage basse (entraînement)
A8707	Ouverture du circuit de la sortie H du ACD	D7535	Capteur d'angle de roue arrière droite hors plage basse (entraînement)
A8802	Erreur de marche du solénoïde de marche arrière	D7536	Capteur d'angle de roue arrière gauche hors plage basse (entraînement)
A8803	Erreur d'arrêt du solénoïde de marche arrière	D7537	Alimentation capteurs 5 volts n°1 hors plage basse (entraînement)
		D7538	Alimentation capteurs 5 volts n°2 hors plage basse (entraînement)
D3905	Axe X du manipulateur gauche hors point NEUTRE	D7539	Capteur du plateau came gauche hors plage haute (entraînement)
D3907	Axe Y du manipulateur gauche hors point NEUTRE	D7540	Capteur du plateau came gauche hors plage basse (entraînement)
D4007	Axe Y du manipulateur droit hors point NEUTRE	D7541	Capteur du plateau came droit hors plage haute (entraînement)
D7501	Erreur d'information CAN des manipulateurs (entraînement)	D7542	Capteur du plateau came droit hors plage basse (entraînement)
D7504	Absence de communication de l'unité de contrôle d'entraînement	D7543	Erreur de marche du solénoïde de marche avant gauche (entraînement)
D7505	Axe X du manipulateur gauche hors point NEUTRE (entraînement)	D7544	Erreur de marche du solénoïde de marche arrière gauche (entraînement)
D7507	Axe Y du manipulateur gauche hors point NEUTRE (entraînement)	D7545	Erreur de marche du solénoïde de marche avant droit (entraînement)
D7508	Axe Y du manipulateur droit hors point NEUTRE (entraînement)	D7546	Erreur de marche du solénoïde de marche arrière droite (entraînement)
D7509	Court-circuit à la batterie ou à la masse du contacteur de mode de commande (entraînement)	D7547	Court-circuit à la batterie de l'extension de direction avant droite (entraînement)
D7510	Mauvais manipulateurs d'entraînement installés	D7548	Court-circuit à la batterie de l'extension de direction avant gauche (entraînement)
D7511	Capteur de vitesse gauche non connecté (entraînement)	D7549	Court-circuit à la batterie de l'extension de direction arrière droite (entraînement)
D7512	Capteur de vitesse droit non connecté (entraînement)	D7550	Court-circuit à la batterie de l'extension de direction arrière gauche (entraînement)
D7513	Capteur de l'angle de roue avant droite bloqué (entraînement)	D7551	Court-circuit à la batterie de la pression de direction (entraînement)
D7514	Capteur de l'angle de roue avant gauche bloqué (entraînement)	D7552	Erreur de marche de l'alarme de recul (entraînement)
D7515	Capteur de l'angle de roue arrière droite bloqué (entraînement)	D7553	Erreur d'arrêt du solénoïde de marche avant gauche (entraînement)
D7516	Capteur de l'angle de roue arrière gauche bloqué (entraînement)	D7554	Erreur d'arrêt du solénoïde de marche arrière gauche (entraînement)
D7517	Plateau came gauche hors point NEUTRE (entraînement)	D7555	Erreur d'arrêt du solénoïde de marche avant droit (entraînement)
D7518	Plateau came droit hors point NEUTRE (entraînement)	D7556	Erreur d'arrêt du solénoïde de marche arrière droit (entraînement)
D7519	Axe X du manipulateur gauche hors plage haute (entraînement)	D7557	Court-circuit à la masse de l'extension de direction avant droite (entraînement)
D7521	Axe Y du manipulateur gauche hors plage haute (entraînement)	D7558	Court-circuit à la masse de la rétraction de direction avant droite (entraînement)
D7522	Axe Y du manipulateur droit hors plage haute (entraînement)	D7559	Court-circuit à la masse de l'extension de direction avant gauche (entraînement)
D7523	Capteur d'angle de roue avant droite hors plage haute (entraînement)	D7560	Court-circuit à la masse de la rétraction de direction avant gauche (entraînement)
D7524	Capteur d'angle de roue avant gauche hors plage haute (entraînement)	D7561	Court-circuit à la masse de l'extension de direction arrière droite (entraînement)



**CODES DE SERVICE (SUITE)**

**Liste des codes de service (suite)**

CODE	DESCRIPTION	CODE	DESCRIPTION
D7562	Court-circuit à la masse de la rétraction de direction arrière droite (entraînement)	E00002704	Défaut de position de l'actionneur EGR
D7563	Court-circuit à la masse de l'extension de direction arrière gauche (entraînement)	E00002709	Défaut de position de l'actionneur EGR
D7564	Court-circuit à la masse de la rétraction de direction arrière gauche (entraînement)	E00002710	Défaut de position de l'actionneur EGR
D7565	Court-circuit à la masse de la pression de direction (entraînement)	E00002720	Défaut d'apprentissage de position EGR
D7566	Erreur d'arrêt de l'alarme de recul (entraînement)	E00002730	Défaut d'apprentissage de position EGR
D7567	Absence de communication de l'unité de contrôle Bobcat (entraînement)	E00002903	Défaut du capteur de position de l'accélérateur
D7568	Capteurs d'angle non étalonnés (entraînement)	E00002904	Défaut du capteur de position de l'accélérateur
D7569	Tension de batterie hors plage haute (entraînement)	E00008100	Défaut SCR
D7570	Interruption d'alimentation de l'entraînement (survient également après les mises à jour du logiciel)	E00008107	Défaut SCR
D7571	Tension de batterie hors plage basse (entraînement)	E00008111	Défaut SCR
D7572	Pompe d'entraînement non étalonnée	E00009102	Défaut du capteur de position de l'accélérateur
D7573	Contacteur du mode de commande de l'entraînement actionné durant le fonctionnement	E00009103	Défaut du capteur de position de l'accélérateur
D7574	Mouvement non commandé de la vitesse des roues côté droit (entraînement)	E00009104	Défaut du capteur de position de l'accélérateur
D7575	Mouvement non commandé de la vitesse des roues côté gauche (entraînement)	E00009119	Défaut du capteur de position de l'accélérateur
D7576	Absence de communication de l'unité de contrôle ACS (entraînement)	E00009411	Défaut de commande de la pression de rampe
D7577	Capteur de vitesse gauche hors plage haute (entraînement)	E00009416	Défaut de commande de la pression de rampe
D7578	Capteur de vitesse droit hors plage haute (entraînement)	E00009418	Défaut de commande de la pression de rampe
D7579	Capteur de vitesse gauche hors plage basse (entraînement)	E00009703	Défaut du capteur d'eau dans carburant
D7580	Capteur de vitesse droit hors plage basse (entraînement)	E00009704	Défaut du capteur d'eau dans carburant
D7581	Court-circuit à la batterie de la rétraction de direction avant droite (entraînement)	E00009709	Défaut du capteur d'eau dans carburant
D7582	Court-circuit à la batterie de la rétraction de direction avant gauche (entraînement)	E00009731	Présence d'eau dans le carburant.
D7583	Court-circuit à la batterie de la rétraction de direction arrière droite (entraînement)	E00010001	Pression d'huile moteur trop basse
D7584	Court-circuit à la batterie de la rétraction de direction arrière gauche (entraînement)	E00010003	Défaut de pression d'huile moteur
D7585	Alimentation capteurs 5 volts n°1 hors plage haute (entraînement)	E00010004	Défaut de pression d'huile moteur
D7586	Alimentation capteurs 5 volts n°2 hors plage haute (entraînement)	E00010203	Défaut du capteur de pression de l'air d'admission
D7587	Mise à jour du logiciel d'entraînement requise	E00010204	Défaut du capteur de pression de l'air d'admission
D7588	Alimentation après contact bloquée sur MARCHE (entraînement)	E00010502	Défaut de température du collecteur d'admission
D7589	Erreur d'arrêt de l'alimentation après contact (entraînement)	E00010503	Défaut du capteur de température du collecteur d'admission
D7590	Étalonnage de l'entraînement réalisé	E00010504	Défaut du capteur de température du collecteur d'admission
D7591	Capteur du plateau came gauche inversé (entraînement)	E00010509	Défaut du capteur de température du collecteur d'admission
D7592	Capteur du plateau came droit inversé (entraînement)	E00010510	Défaut du capteur de température du collecteur d'admission
D7593	Absence de réponse du capteur de vitesse droit de l'entraînement	E00010603	Défaut du capteur de pression du collecteur
D7594	Absence de réponse du capteur de vitesse gauche de l'entraînement	E00010604	Défaut du capteur de pression du collecteur
D7595	Direction inverse du capteur de vitesse gauche (entraînement)	E00010609	Défaut du capteur de pression du collecteur
D7596	Direction inverse du capteur de vitesse droit (entraînement)	E00010803	Défaut de pression barométrique
D7597	Unité de contrôle d'entraînement programmée	E00010804	Défaut de pression barométrique
D7598	Unité de contrôle d'entraînement en mode étalonnage	E00010809	Défaut de pression barométrique
D7599	Unité de contrôle AWS en mode étalonnage de position des roues (entraînement)	E00011000	Température du moteur extrêmement élevée
		E00011002	Défaut de température du liquide de refroidissement moteur
E00002700	Défaut de commande EGR	E00011003	Défaut du capteur de température d'eau
E00002701	Défaut de commande EGR	E00011004	Défaut du capteur de température d'eau
E00002703	Défaut de position de l'actionneur EGR	E00011031	Défaut du capteur de température du liquide de refroidissement moteur



**CODES DE SERVICE (SUITE)**

**Liste des codes de service (suite)**

CODE	DESCRIPTION	CODE	DESCRIPTION
E00013200	Défaut du volume d'air d'admission	E00063602	Défaut du capteur de position du vilebrequin
E00013201	Défaut du volume d'air d'admission	E00063607	Défaut du capteur du vilebrequin ou de l'arbre à came
E00013203	Défaut de capteur MAF	E00063608	Défaut du capteur de position du vilebrequin
E00013204	Défaut de capteur MAF	E00063611	Défaut du capteur de position du vilebrequin
E00013209	Défaut de capteur MAF	E00063702	Défaut du signal de l'arbre à came
E00013215	Défaut de pression de suralimentation	E00063708	Défaut du signal de l'arbre à came
E00013231	Défaut de capteur MAF	E00063720	Défaut du signal de l'arbre à came
E00015700	Défaut de pression de rampe	E00063730	Défaut du signal de l'arbre à came
E00015702	Défaut du capteur de pression de rampe	E00063919	Erreur de communication de l'ECU
E00015703	Défaut du capteur de pression de rampe	E00064103	Défaut de commande de suralimentation
E00015704	Défaut du capteur de pression de rampe	E00064104	Défaut de commande de suralimentation
E00015710	Défaut de pression de rampe	E00065103	Défaut injecteur 1
E00015711	Défaut de pression de rampe	E00065105	Défaut injecteur 1
E00015721	Défaut de commande de la pression de rampe	E00065106	Défaut injecteur 1
E00015722	Défaut de commande de la pression de rampe	E00065120	Défaut injecteur 1
E00016803	Tension du circuit trop élevée	E00065121	Défaut injecteur 1
E00016804	Tension du circuit trop basse	E00065131	Défaut injecteur 1
E00017103	Défaut de capteur MAF	E00065203	Défaut injecteur 2
E00017104	Défaut de capteur MAF	E00065205	Défaut injecteur 2
E00017200	Température de l'air d'admission trop élevée	E00065206	Défaut injecteur 2
E00017202	Défaut du capteur de température de l'air d'admission	E00065220	Défaut injecteur 2
E00017203	Défaut du capteur de température de l'air d'admission	E00065221	Défaut injecteur 2
E00017204	Défaut du capteur de température de l'air d'admission	E00065231	Défaut injecteur 2
E00017209	Défaut du capteur de température de l'air d'admission	E00065303	Défaut injecteur 3
E00017300	Défaut de température trop élevée de l'échappement	E00065305	Défaut injecteur 3
E00017301	Défaut d'efficacité exothermique du COD	E00065306	Défaut injecteur 3
E00017302	Défaut du capteur de température d'admission du SCR	E00065320	Défaut injecteur 3
E00017400	Température du carburant trop élevée	E00065321	Défaut injecteur 3
E00017402	Défaut de température de carburant	E00065331	Défaut injecteur 3
E00017403	Défaut du capteur de température de carburant	E00065403	Défaut injecteur 4
E00017404	Défaut du capteur de température de carburant	E00065405	Défaut injecteur 4
E00017409	Défaut du capteur de température de carburant	E00065406	Défaut injecteur 4
E00017502	Défaut de température de l'huile moteur	E00065420	Défaut injecteur 4
E00017531	Défaut du capteur de température de l'huile moteur	E00065421	Défaut injecteur 4
E00019000	Régime moteur extrêmement élevé	E00065431	Défaut injecteur 4
E00062802	Défaut de l'ECU	E00067603	Défaut du relais des bougies de préchauffage
E00062912	Défaut de l'ECU	E00067604	Défaut du relais des bougies de préchauffage
E00063011	Défaut des données d'injecteur	E00067605	Défaut du relais des bougies de préchauffage
E00063023	Défaut de l'ECU	E00072302	Défaut du capteur de position de l'arbre à came
E00063024	Défaut de l'ECU	E00072308	Défaut du capteur de position de l'arbre à came
E00063025	Défaut de l'ECU	E00073120	Défaut de l'accéléromètre
E00063031	Défaut de l'ECU	E00073121	Défaut de l'accéléromètre
E00063307	Défaut de pression de rampe	E00107600	Défaut de commande de la pression de rampe
E00063600	Défaut du capteur de position du vilebrequin	E00107601	Défaut de commande de la pression de rampe
E00063601	Défaut du capteur de position du vilebrequin	E00107603	Défaut de commande de la pression de rampe



**CODES DE SERVICE (SUITE)**

**Liste des codes de service (suite)**

CODE	DESCRIPTION	CODE	DESCRIPTION
E00107604	Défaut de commande de la pression de rampe	E00122130	Défaut de l'ECU
E00107609	Défaut de commande de la pression de rampe	E00122131	Défaut de surveillance de sécurité de l'ECU
E00107615	Défaut de commande de la pression de rampe	E00122132	Défaut de l'ECU
E00107616	Défaut de commande de la pression de rampe	E00122133	Défaut de l'ECU
E00107617	Défaut de commande de la pression de rampe	E00122134	Défaut de l'ECU
E00107618	Défaut de commande de la pression de rampe	E00122135	Défaut de l'ECU
E00107620	Défaut de commande de la pression de rampe	E00122136	Défaut de l'ECU
E00107631	Défaut de commande de la pression de rampe	E00122137	Défaut de l'ECU
E00107702	Défaut de l'ECU	E00122138	Défaut de l'ECU
E00118002	Défaut de température du turbo	E00122139	Défaut de l'ECU
E00118003	Défaut du capteur de température du turbo	E00122140	Défaut de l'ECU
E00118004	Défaut du capteur de température du turbo	E00122141	Défaut de l'ECU
E00118009	Défaut du capteur de température du turbo	E00122142	Défaut de l'ECU
E00118010	Défaut du capteur de température du turbo	E00122143	Défaut de l'ECU
E00118031	Défaut du capteur de température du turbo	E00122144	Défaut de l'ECU
E00122100	Défaut de l'ECU	E00122145	Défaut de l'ECU
E00122101	Défaut de l'ECU	E00122146	Défaut de l'ECU
E00122102	Défaut de l'ECU	E00122147	Défaut de l'ECU
E00122103	Défaut de surveillance de sécurité de l'ECU	E00122148	Défaut de l'ECU
E00122104	Défaut de surveillance de sécurité de l'ECU	E00122149	Défaut de l'ECU
E00122105	Défaut de l'ECU	E00122150	Défaut de l'ECU
E00122106	Défaut de l'ECU	E00122151	Défaut de l'ECU
E00122107	Défaut de l'ECU	E00122152	Défaut de l'ECU
E00122108	Défaut de l'ECU	E00122153	Défaut de l'ECU
E00122109	Défaut de l'ECU	E00122154	Défaut de l'ECU
E00122110	Défaut de l'ECU	E00122155	Défaut de l'ECU
E00122111	Défaut de surveillance de sécurité de l'ECU	E00122156	Défaut de l'ECU
E00122112	Défaut de l'ECU	E00122157	Défaut de l'ECU
E00122113	Défaut de l'ECU	E00122158	Défaut de l'ECU
E00122114	Défaut de l'ECU	E00122159	Défaut de l'ECU
E00122115	Défaut de l'ECU	E00122160	Défaut de l'ECU
E00122116	Défaut de l'ECU	E00122161	Défaut de l'ECU
E00122117	Défaut de l'ECU	E00122162	Défaut de l'ECU
E00122118	Défaut de l'ECU	E00122163	Défaut de l'ECU
E00122119	Défaut de surveillance de sécurité de l'ECU	E00122164	Défaut de l'ECU
E00122120	Défaut de l'ECU	E00122165	Défaut de l'ECU
E00122121	Défaut de l'ECU	E00122166	Défaut de l'ECU
E00122122	Défaut de l'ECU	E00122167	Défaut de l'ECU
E00122123	Défaut de l'ECU	E00122168	Défaut de l'ECU
E00122124	Défaut de l'ECU	E00122169	Défaut de l'ECU
E00122125	Défaut de l'ECU	E00122170	Défaut de l'ECU
E00122126	Défaut de surveillance de sécurité de l'ECU	E00122171	Défaut de l'ECU
E00122127	Défaut de surveillance de sécurité de l'ECU	E00122172	Défaut de l'ECU
E00122128	Défaut de surveillance de sécurité de l'ECU	E00122173	Défaut de l'ECU
E00122129	Défaut de surveillance de sécurité de l'ECU	E00122174	Défaut de l'ECU





**CODES DE SERVICE (SUITE)**

**Liste des codes de service (suite)**

CODE	DESCRIPTION	CODE	DESCRIPTION
E00122175	Défaut de l'ECU	E00324204	Défaut du capteur de température des gaz d'échappement
E00122176	Défaut de l'ECU	E00324216	Défaut du capteur de température des gaz d'échappement
E00122177	Défaut de l'ECU	E00324600	Température d'échappement extrêmement élevée
E00122178	Défaut de l'ECU	E00324603	Défaut du capteur de température EGR
E00122179	Défaut de l'ECU	E00324604	Défaut du capteur de température EGR
E00122180	Défaut de l'ECU	E00324616	Défaut du capteur de température des gaz d'échappement
E00122181	Défaut de l'ECU	E00325100	Défaut du capteur de pression du différentiel
E00122182	Défaut de l'ECU	E00325101	Défaut du capteur de pression du différentiel
E00122183	Défaut de l'ECU	E00325103	Défaut du capteur de température EGR
E00122184	Défaut de l'ECU	E00325104	Défaut du capteur de température EGR
E00122185	Défaut de l'ECU	E00325200	Température de l'échappement trop élevée
E00122186	Défaut de l'ECU	E00350903	Défaut de tension d'alimentation du capteur
E00122187	Défaut de l'ECU	E00350904	Défaut de tension d'alimentation du capteur
E00122188	Défaut de l'ECU	E00350911	Défaut d'alimentation 1 capteurs 5 volts
E00122189	Défaut de l'ECU	E00351003	Défaut de tension d'alimentation du capteur
E00122190	Défaut de l'ECU	E00351004	Défaut de tension d'alimentation du capteur
E00122191	Défaut de l'ECU	E00351011	Défaut d'alimentation 2 capteurs 5 volts
E00122192	Défaut de l'ECU	E00351111	Défaut d'alimentation 2 capteurs aux 5 volts
E00122193	Défaut de l'ECU	E00370100	Particules extrêmement élevées
E00122194	Défaut de l'ECU	E00370115	Avertissement particules
E00122195	Défaut de l'ECU	E00370116	Particules trop élevées
E00122196	Défaut de l'ECU	E00408203	Défaut du clapet de régulation d'admission
E00122197	Défaut de l'ECU	E00408204	Défaut du clapet de régulation d'admission
E00122198	Défaut de l'ECU	E00408205	Défaut du clapet de régulation d'admission
E00122199	Défaut de l'ECU	E00408206	Défaut du clapet de régulation d'admission
E00123901	Fuite de carburant haute pression	E00425600	Défaut SCR inconnu
E00134703	Défaut de la pompe haute pression	E00476500	Température d'échappement extrêmement élevée
E00134704	Défaut de la pompe haute pression	E00476503	Défaut du capteur de température des gaz d'échappement
E00134707	Défaut de la pompe haute pression	E00476504	Défaut du capteur de température des gaz d'échappement
E00148502	Défaut du relais principal de l'ECU	E00476518	Défaut du capteur de température des gaz d'échappement
E00148507	Défaut du relais principal de l'ECU	E00524600	Niveau de DEF vide
E00148511	Défaut du relais principal de l'ECU	E00524615	Niveau de DEF trop bas
E00161203	Défaut injecteurs 1 et 4	E00524616	Niveau de DEF extrêmement bas
E00161204	Défaut injecteurs 1 et 4	E00524617	Niveau de DEF trop bas
E00161211	Défaut injecteurs 1 et 4	E00524619	Défaut de communication CAN DCU
E00161303	Défaut injecteurs 2 et 3	E00524621	Défaut EGR bloqué
E00161304	Défaut injecteurs 2 et 3	E00524622	Défaut d'interruption du dosage
E00161311	Défaut injecteurs 2 et 3	E00524623	Défaut de consommation de DEF
E00279103	Défaut du moteur EGR	E00524624	Défaut de qualité de DEF
E00279104	Défaut du moteur EGR	E00524625	Défaut de modification
E00279105	Défaut du moteur EGR	E00524626	Défaut de consommation de DEF
E00279107	Défaut EGR bloqué	E00532403	Défaut du signal des bougies de préchauffage
E00279108	Défaut de position EGR	E00532404	Défaut du signal des bougies de préchauffage
E00324200	Température d'échappement extrêmement élevée	E52352302	Défaut injecteurs 1 et 4
E00324203	Défaut du capteur de température des gaz d'échappement	E52352303	Défaut injecteurs 1 et 4



**CODES DE SERVICE (SUITE)**

**Liste des codes de service (suite)**

CODE	DESCRIPTION	CODE	DESCRIPTION
E52352304	Défaut injecteurs 1 et 4	E52360402	Défaut de communication de l'ECU
E52352402	Défaut injecteurs 2 et 3	E52370013	Défaut de l'ECU
E52352403	Défaut injecteurs 2 et 3		
E52352404	Défaut injecteurs 2 et 3	H0921	Capteur de suralimentation hors plage haute
E52352501	Défaut injecteur	H0922	Capteur de suralimentation hors plage basse
E52352702	Défaut de l'ECU	H1221	Molette droite hors plage haute
E52353500	Défaut injecteur	H1222	Molette droite hors plage basse
E52353602	Défaut EGR	H1224	Molette droite hors point NEUTRE
E52353702	Défaut EGR	H1321	Molette gauche hors plage haute
E52353802	Défaut de l'ECU	H1322	Molette gauche hors plage basse
E52353807	Défaut de l'ECU	H1324	Molette gauche hors point NEUTRE
E52353902	Défaut de la pompe à carburant	H1421	Pression de base de levage hors plage haute
E52354002	Défaut de la pompe à carburant	H1422	Pression de base de levage hors plage basse
E52354103	Défaut EGR	H1502	Erreur de sortie du système antitangage activée
E52354104	Défaut EGR	H1503	Erreur de sortie du système antitangage désactivée
E52354302	Défaut du capteur de position de l'accélérateur	H1507	Ouverture du circuit de sortie du système antitangage
E52354403	Défaut du chauffage d'admission	H1528	Défaut de sortie du système antitangage
E52354404	Défaut du chauffage d'admission	H1602	Erreur du relais du système antitangage activée
E52354702	Erreur de communication de l'ECU	H1603	Erreur du relais du système antitangage désactivée
E52354802	Erreur de communication de l'ECU	H2105	Court-circuit à la batterie du solénoïde du ventilateur réversible
E52357204	Défaut du capteur de position EGR	H2106	Court-circuit à la masse du solénoïde du ventilateur réversible
E52357403	Défaut de l'actionneur EGR	H2107	Ouverture du circuit du solénoïde du ventilateur réversible
E52357404	Défaut de l'actionneur EGR	H2132	Surintensité du solénoïde du ventilateur réversible
E52357507	Défaut de l'actionneur EGR	H2305	Court-circuit à la batterie de la sortie côté base arrière
E52357602	Défaut du moteur EGR	H2306	Court-circuit à la masse de la sortie côté base arrière
E52357702	Défaut du capteur de température EGR	H2307	Ouverture du circuit de sortie côté base arrière
E52357802	Défaut EGR	H2332	Surintensité de sortie côté base arrière
E52358002	Défaut de l'accélérateur d'admission	H2405	Court-circuit à la batterie de la sortie côté tige arrière
E52358203	Défaut du capteur de levage d'accélérateur d'admission	H2406	Court-circuit à la masse de la sortie côté tige arrière
E52358204	Défaut du capteur de levage d'accélérateur d'admission	H2407	Ouverture du circuit de sortie côté tige arrière
E52358917	Température basse de l'eau en régénération de stationnement	H2432	Surintensité de sortie côté tige arrière
E52359016	Temps de régénération de stationnement écoulé	H2502	Court-circuit à la batterie de l'inverseur n° 2
E52359102	Défaut de communication de l'ECU	H2503	Court-circuit à la masse de l'inverseur n°2
E52359202	Défaut de communication de l'ECU	H2505	Court-circuit à la batterie de l'inverseur n° 2
E52359302	Défaut de communication de l'ECU	H2506	Court-circuit à la masse de l'inverseur n°2
E52359402	Défaut de communication de l'ECU	H2507	Ouverture du circuit de l'inverseur n° 2
E52359502	Défaut de communication de l'ECU	H2605	Court-circuit à la batterie de la sortie côté base avant
E52359602	Défaut de communication de l'ECU	H2606	Court-circuit à la masse de la sortie côté base avant
E52359800	Défaillance DOC	H2607	Ouverture du circuit de sortie côté base avant
E52359802	Défaut de communication de l'ECU	H2632	Surintensité de sortie côté base avant
E52359900	Défaut du capteur de température de l'échappement	H2705	Court-circuit à la batterie de la sortie côté tige avant
E52360000	Erreur d'étalonnage de la pompe	H2706	Court-circuit à la masse de la sortie côté tige avant
E52360100	Défaut du capteur de température des gaz d'échappement	H2707	Ouverture du circuit de sortie côté tige avant
E52360200	Défaut FPD	H2732	Surintensité de sortie côté tige avant
E52360315	Défaut du capteur de température d'eau	H2805	Court-circuit à la batterie de l'inverseur



**CODES DE SERVICE (SUITE)**

**Liste des codes de service (suite)**

CODE	DESCRIPTION	CODE	DESCRIPTION
H2806	Court-circuit à la masse de l'inverseur	M0311	Tension du circuit extrêmement élevée
H2807	Ouverture du circuit de l'inverseur	M0314	Tension du circuit extrêmement basse
H2905	Court-circuit à la batterie du cumul de débit	M0322	Tension du système hors plage basse
H2906	Court-circuit à la masse du cumul de débit	M0409	Pression d'huile moteur trop basse
H2907	Ouverture du circuit du cumul de débit	M0414	Pression d'huile moteur extrêmement basse
H2932	Surintensité du cumul de débit	M0415	Arrêt par pression d'huile moteur
H3128	Défaut d'interruption d'alimentation	M0421	Pression d'huile moteur hors plage haute
H3648	Erreur de conflit ACD multiple	M0422	Pression d'huile moteur hors plage basse
H3904	Erreur du manipulateur gauche	M0509	Pression de gavage hydraulique trop basse
H3912	Molette du manipulateur gauche hors point NEUTRE	M0510	Pression de gavage hydraulique trop élevée
H3913	Absence de communication de la poignée du manipulateur gauche	M0511	Pression de gavage hydraulique extrêmement élevée
H3916	Absence de communication du manipulateur gauche	M0514	Pression de gavage hydraulique extrêmement basse
H3928	Défaut interne du manipulateur gauche	M0515	Arrêt par pression de gavage hydraulique
H3948	Présence de plusieurs manipulateurs gauches	M0521	Pression de gavage hydraulique hors plage haute
H4004	Erreur du manipulateur droit	M0522	Pression de gavage hydraulique hors plage basse
H4012	Molette du manipulateur droit hors point NEUTRE	M0610	Régime moteur trop élevé
H4013	Absence de communication de la poignée du manipulateur droit	M0611	Régime moteur extrêmement élevé
H4016	Absence de communication du manipulateur droit	M0613	Absence de signal du régime moteur
H4028	Défaut interne du manipulateur droit	M0615	Arrêt par régime moteur
H4048	Présence de plusieurs manipulateurs droits	M0618	Régime moteur hors plage
H4302	Erreur de marche de l'avertisseur	M0634	Données de régime moteur de l'ECU invalides
H4303	Erreur d'arrêt de l'avertisseur	M0710	Température de l'huile hydraulique trop élevée
H4423	Auxiliaires non programmés	M0711	Température de l'huile hydraulique extrêmement élevée
H4497	Unité de contrôle des auxiliaires programmée	M0715	Arrêt par température de l'huile hydraulique
H4502	Erreur de marche du clignotant droit	M0721	Température de l'huile hydraulique hors plage haute
H4503	Erreur d'arrêt du clignotant droit	M0722	Température de l'huile hydraulique hors plage basse
H4602	Erreur de marche du clignotant gauche	M0810	Température trop élevée du liquide de refroidissement moteur
H4603	Erreur d'arrêt du clignotant gauche	M0811	Température extrêmement élevée du liquide de refroidissement moteur
H4721	Alimentation des capteurs 8 V hors plage haute	M0815	Arrêt par température du liquide de refroidissement moteur
H4722	Alimentation des capteurs 8 V hors plage basse	M0821	Température du liquide de refroidissement moteur hors plage haute
H7404	Absence de communication de l'unité de contrôle principale	M0822	Température du liquide de refroidissement moteur hors plage basse
		M0826	Pré-arrêt par température du liquide de refroidissement moteur
L0102	Erreur de marche du bouton des feux	M0909	Niveau de carburant trop bas
L0202	Erreur de marche du bouton d'activation du haut débit	M0921	Niveau de carburant hors plage haute
L0302	Erreur de marche du bouton d'activation des auxiliaires	M0922	Niveau de carburant hors plage basse
L0402	Erreur de marche du bouton Information	M1016	Filtre de gavage hydraulique non connecté
L7404	Absence de communication de l'unité de contrôle principale	M1017	Filtre de gavage hydraulique colmaté
L7672	Programmation nécessaire du tableau de bord gauche	M1121	Capteur de l'arceau de siège hors plage haute
		M1122	Capteur de l'arceau de siège hors plage basse
M0116	Filtre à air non connecté	M1128	Capteur de l'arceau de siège
M0117	Filtre à air colmaté	M1210	Température de l'air d'admission trop élevée
M0216	Filtre hydraulique/hydrostatique non connecté	M1211	Température de l'air d'admission extrêmement élevée
M0217	Filtre hydraulique/hydrostatique colmaté	M1305	Court-circuit à la batterie du solénoïde de maintien de carburant
M0309	Tension du circuit trop basse	M1306	Court-circuit à la masse du solénoïde de maintien de carburant
M0310	Tension du circuit trop élevée	M1307	Ouverture du circuit du solénoïde de maintien de carburant



**CODES DE SERVICE (SUITE)**

**Liste des codes de service (suite)**

CODE	DESCRIPTION	CODE	DESCRIPTION
M1402	Erreur de marche du solénoïde d'appel de carburant	M2722	Capteur primaire de l'accélérateur hors plage basse
M1403	Erreur d'arrêt du solénoïde d'appel de carburant	M2821	Capteur secondaire de l'accélérateur hors plage haute
M1407	Ouverture du circuit du solénoïde d'appel de carburant	M2822	Capteur secondaire de l'accélérateur hors plage basse
M1428	Défaut du solénoïde d'appel de carburant	M2899	Capteur secondaire de l'accélérateur non étalonné
M1502	Erreur de marche de la sortie d'appel du déverrouillage transmission	M2910	Température des gaz d'échappement trop élevée
M1503	Erreur d'arrêt de la sortie d'appel du déverrouillage transmission	M3028	Défaut de la mémoire de l'unité de contrôle
M1507	Ouverture du circuit de la sortie d'appel du déverrouillage transmission	M3128	Défaut d'interruption d'alimentation
M1528	Défaut de la sortie d'appel du déverrouillage transmission	M3204	Absence de communication entre les commandes ACS (AHC) et l'unité de contrôle Bobcat
M1605	Court-circuit à la batterie du solénoïde de maintien du déverrouillage transmission	M3304	Absence de communication du tableau de bord Deluxe
M1606	Court-circuit à la masse du solénoïde de maintien déverrouillage transmission	M3404	Erreur du tableau de bord Deluxe
M1607	Ouverture du circuit du solénoïde de maintien du déverrouillage transmission	M3505	Court-circuit à la batterie du ventilateur hydraulique
M1705	Court-circuit à la batterie du solénoïde de verrouillage hydraulique	M3506	Court-circuit à la masse du ventilateur hydraulique
M1706	Court-circuit à la masse du solénoïde de verrouillage hydraulique	M3507	Ouverture du circuit du ventilateur hydraulique
M1707	Ouverture du circuit du solénoïde de verrouillage hydraulique	M3532	Surintensité du ventilateur hydraulique
M1732	Surintensité du solénoïde de verrouillage hydraulique	M3705	Court-circuit à la batterie de la sortie secondaire deux vitesses
M1805	Court-circuit à la batterie de la sortie du verrouillage du tiroir de levage	M3706	Court-circuit à la masse de la sortie secondaire deux vitesses
M1806	Court-circuit à la masse de la sortie du verrouillage du tiroir de levage	M3707	Ouverture du circuit de la sortie secondaire deux vitesses
M1807	Ouverture du circuit de sortie du verrouillage du tiroir de levage	M3732	Surintensité de la sortie secondaire deux vitesses
M1832	Surintensité de sortie du verrouillage du tiroir de levage	M3805	Court-circuit à la batterie du verrouillage du circuit hydraulique auxiliaire
M1910	Température trop élevée du compartiment moteur	M3806	Court-circuit à la masse du verrouillage du circuit hydraulique auxiliaire
M1911	Température extrêmement élevée du compartiment moteur	M3807	Ouverture du circuit du verrouillage du circuit hydraulique auxiliaire
M1921	Température du compartiment moteur hors plage haute	M3832	Surintensité du verrouillage du circuit hydraulique auxiliaire
M1922	Température du compartiment moteur hors plage basse	M4028	Mauvaise ECU détectée
M2005	Court-circuit à la batterie du solénoïde primaire deux vitesses	M4109	Tension d'alternateur trop basse
M2006	Court-circuit à la masse du solénoïde primaire deux vitesses	M4110	Tension de l'alternateur élevée
M2007	Ouverture du circuit du solénoïde primaire deux vitesses	M4111	Tension de l'alternateur extrêmement élevée
M2032	Surintensité du solénoïde primaire deux vitesses	M4228	Mauvaise DCU détectée
M2102	Erreur de marche de la sortie des bougies de préchauffage	M4304	Absence de communication du tableau de bord à démarrage sans clé
M2103	Erreur d'arrêt de la sortie des bougies de préchauffage	M4404	Absence de communication des auxiliaires
M2107	Ouverture du circuit de la sortie des bougies de préchauffage	M4510	Capteur d'eau dans carburant trop haut
M2128	Défaut de la sortie des bougies de préchauffage	M4511	Capteur d'eau dans carburant extrêmement haut
M2202	Erreur de marche de la sortie du démarreur	M4521	Capteur d'eau dans carburant hors plage haute
M2203	Erreur d'arrêt de la sortie du démarreur	M4522	Capteur d'eau dans carburant hors plage basse
M2207	Ouverture du circuit de la sortie du démarreur	M4530	Défaut du capteur d'eau dans carburant
M2228	Défaut de la sortie du démarreur	M4621	Alimentation des capteurs 5 V hors plage haute
M2302	Erreur de marche du relais du démarreur	M4622	Alimentation des capteurs 5 V hors plage basse
M2303	Erreur d'arrêt du relais du démarreur	M4721	Alimentation des capteurs 8 V hors plage haute
M2402	Erreur de marche du relais d'appel de carburant	M4722	Alimentation des capteurs 8 V hors plage basse
M2403	Erreur d'arrêt du relais d'appel de carburant	M4802	Erreur de marche du relais des feux avant
M2502	Erreur de marche du relais d'appel déverrouillage transmission	M4803	Erreur d'arrêt du relais des feux avant
M2503	Erreur d'arrêt du relais d'appel déverrouillage transmission	M4902	Erreur de marche du relais des feux arrière
M2602	Erreur de marche du relais des bougies de préchauffage	M4903	Erreur d'arrêt du relais des feux arrière
M2603	Erreur d'arrêt du relais des bougies de préchauffage	M5002	Erreur de marche de la sortie des feux avant
M2721	Capteur primaire de l'accélérateur hors plage haute	M5003	Erreur d'arrêt de la sortie des feux avant



**CODES DE SERVICE (SUITE)**

**Liste des codes de service (suite)**

CODE	DESCRIPTION	CODE	DESCRIPTION
M5007	Ouverture du circuit de la sortie des feux avant	M7007	Ouverture du circuit de la sortie d'alimentation après contact
M5028	Défaut de la sortie des feux avant	M7028	Défaut de la sortie d'alimentation après contact
M5102	Erreur de marche de la sortie des feux arrière	M7102	Erreur de marche de la sortie du ventilateur électrique
M5103	Erreur d'arrêt de la sortie des feux arrière	M7103	Erreur d'arrêt de la sortie du ventilateur électrique
M5107	Ouverture du circuit de la sortie des feux arrière	M7107	Ouverture du circuit de sortie du ventilateur électrique
M5128	Défaut de la sortie des feux arrière	M7202	Erreur de marche du relais du ventilateur électrique
M5202	Erreur de marche du bouton Press to operate	M7203	Erreur d'arrêt du relais du ventilateur électrique
M5221	Bouton Press to operate hors plage haute	M7304	Absence de communication de la commande à distance
M5222	Bouton Press to operate hors plage basse	M7316	Absence de communication entre la commande à distance et l'émetteur
M5305	Court-circuit à la batterie du témoin Press to operate	M7423	Unité de contrôle principale non programmée
M5306	Court-circuit à la masse du témoin Press to operate	M7472	Programmation nécessaire de l'unité de contrôle principale
M5405	Court-circuit à la batterie du verrouillage du tiroir de cavage	M7497	Unité de contrôle principale programmée
M5406	Court-circuit à la masse du verrouillage du tiroir de cavage	M7504	Absence de communication de l'entraînement
M5407	Ouverture du circuit du verrouillage du tiroir de cavage	M7604	Absence de communication du tableau de bord gauche
M5432	Surintensité du verrouillage du tiroir de cavage	M7748	Contacteurs à clé multiples
M5810	Température du carburant trop élevée	M7839	Horamètre modifié
M5811	Température du carburant extrêmement élevée	M7974	Porte ouverte
M5815	Arrêt par température du carburant	M8402	Entretien DESOX requis
M5826	Pré-arrêt par température du carburant	M8450	Régénération DESOX nécessaire - inhibition activée
M5902	Erreur de marche du contacteur de régénération du FPD	M8541	Régénération automatique du DPF active
M6002	Erreur de marche du contacteur d'inhibition de régénération du DPF	M8542	Régénération automatique du DPF activée (machine chargée)
M6102	Erreur de marche du contacteur de régénération à distance en stationnement	M8543	Régénération DPF requise
M6202	Erreur de marche du ventilateur 1 de porte arrière	M8551	Régénération du DPF nécessaire - inhibition activée
M6203	Erreur d'arrêt du ventilateur 1 de porte arrière	M8552	Régénération du DPF nécessaire - inhibition activée (machine chargée)
M6228	Défaut du ventilateur 1 de porte arrière	M8553	Régénération à distance en stationnement du DPF nécessaire (kit de régénération à distance requis)
M6302	Erreur de marche du ventilateur 2 de porte arrière	M8554	Entretien de la régénération DPF requis (contacter le concessionnaire Bobcat)
M6303	Erreur d'arrêt du ventilateur 2 de porte arrière	M8555	Entretien DPF requis
M6328	Défaut du ventilateur 2 de porte arrière	M8560	Entretien de la régénération DPF actif
M6402	Erreur de marche du relais d'alimentation après contact	M8561	Entretien de la régénération DPF actif
M6403	Erreur d'arrêt du relais d'alimentation après contact	M8562	Entretien de la régénération DPF actif
M6505	Court-circuit à la batterie de l'alimentation de l'ECU	M8563	Entretien de la régénération DPF actif
M6506	Court-circuit à la masse de l'alimentation de l'ECU	M8564	Entretien de la régénération DPF actif
M6507	Ouverture du circuit de l'alimentation de l'ECU	M8615	Arrêt par détarage du régime moteur
M6604	Absence de communication avec l'ECU	M8625	Absence de réponse du détarage du régime moteur
M6702	Erreur de marche de la sortie HVAC	M8715	Arrêt par détarage du couple
M6703	Erreur d'arrêt de la sortie HVAC	M8725	Absence de réponse du détarage du couple
M6707	Ouverture du circuit de la sortie HVAC		
M6728	Défaut de la sortie HVAC	R7404	Absence de communication de l'unité de contrôle principale
M6802	Erreur de marche du relais HVAC		
M6803	Erreur d'arrêt du relais HVAC	T9002	Erreur de marche de la sortie C de l'outil d'entretien
M6904	Absence de communication DCU	T9003	Erreur d'arrêt de la sortie C de l'outil d'entretien
M7002	Erreur de marche de la sortie d'alimentation après contact	T9102	Erreur de marche de la sortie D de l'outil d'entretien
M7003	Erreur d'arrêt de la sortie d'alimentation après contact	T9103	Erreur d'arrêt de la sortie D de l'outil d'entretien





**CODES DE SERVICE (SUITE)**

**Liste des codes de service (suite)**

CODE	DESCRIPTION	CODE	DESCRIPTION
T9202	Erreur de marche de la sortie E de l'outil d'entretien	U00321919	Défaut du capteur de pré-traitement de NOX
T9203	Erreur d'arrêt de la sortie E de l'outil d'entretien	U00322021	Défaut du capteur de pré-traitement de NOX
T9302	Erreur de marche de la sortie F de l'outil d'entretien	U00322022	Défaut du capteur de post-traitement de NOX
T9303	Erreur d'arrêt de la sortie F de l'outil d'entretien	U00322023	Défaut du capteur de pré-traitement de NOX
U00015822	Défaut du signal d'activation DCU	U00322024	Défaut du capteur de post-traitement de NOX
U00017100	Température ambiante trop élevée	U00322025	Défaut du capteur de pré-traitement de NOX
U00017101	Température ambiante trop basse	U00322026	Défaut du capteur de post-traitement de NOX
U00017103	Défaut du capteur de température ambiante	U00322103	Défaut du capteur de pré-traitement de NOX
U00017104	Défaut du capteur de température ambiante	U00322104	Défaut du capteur de pré-traitement de NOX
U00044400	Tension de la batterie élevée	U00322302	Défaut du capteur de pré-traitement de NOX
U00044401	Tension de la batterie trop basse	U00322400	Défaut du capteur de pré-traitement de NOX
U00044402	Défaut de tension de la batterie	U00322401	Défaut du capteur de pré-traitement de NOX
U00054419	Défaut de communication DCU	U00322403	Défaut du capteur de pré-traitement de NOX
U00063928	Défaut de communication DCU	U00322404	Défaut du capteur de pré-traitement de NOX
U00063929	Défaut de communication DCU	U00322419	Défaut du capteur de pré-traitement de NOX
U00155719	Défaut de communication DCU	U00322423	Défaut du capteur de pré-traitement de NOX
U00176100	Niveau de DEF trop haut	U00322519	Défaut du capteur de pré-traitement de NOX
U00176101	Niveau de DEF trop bas	U00322604	Court-circuit du capteur de post-traitement de NOX
U00176115	Niveau de DEF extrêmement bas	U00322605	Circuit ouvert du capteur de post-traitement de NOX
U00176116	Niveau de DEF vide	U00322619	Défaut du capteur de post-traitement de NOX
U00176119	Défaut du signal de niveau de DEF	U00322701	Défaut du capteur de post-traitement de NOX
U00176120	Défaut de niveau de remplissage de DEF	U00322703	Défaut du capteur de post-traitement de NOX
U00176121	Défaut de niveau de remplissage de DEF	U00322704	Défaut du capteur de post-traitement de NOX
U00303100	Niveau de DEF trop haut	U00322719	Défaut du capteur de post-traitement de NOX
U00303101	Température du DEF trop basse	U00322722	Défaut du capteur de post-traitement de NOX
U00303103	Défaut de température du DEF	U00322724	Défaut du capteur de post-traitement de NOX
U00303104	Défaut de température du DEF	U00322807	Défaut du capteur de post-traitement de NOX
U00303120	Défaut de température du DEF	U00322819	Défaut du capteur de post-traitement de NOX
U00303121	Défaut de température du DEF	U00322824	Défaut du capteur de post-traitement de NOX
U00303123	Surchauffe du DEF	U00322919	Défaut du capteur de post-traitement de NOX
U00303127	Défaut du capteur de température du DEF	U00323103	Défaut du capteur de post-traitement de NOX
U00303131	Défaut du signal de température du DEF	U00323104	Défaut du capteur de post-traitement de NOX
U00321604	Court-circuit du capteur de pré-traitement de NOX	U00323302	Défaut du capteur de post-traitement de NOX
U00321605	Circuit ouvert du capteur de pré-traitement de NOX	U00323400	Défaut du capteur de post-traitement de NOX
U00321619	Défaut du capteur de pré-traitement de NOX	U00323401	Défaut du capteur de post-traitement de NOX
U00321700	Défaut du capteur de pré-traitement de NOX	U00323403	Défaut du capteur de post-traitement de NOX
U00321703	Défaut du capteur de pré-traitement de NOX	U00323404	Défaut du capteur de post-traitement de NOX
U00321704	Défaut du capteur de pré-traitement de NOX	U00323419	Défaut du capteur de post-traitement de NOX
U00321719	Défaut du capteur de pré-traitement de NOX	U00323424	Défaut du capteur de post-traitement de NOX
U00321721	Défaut du capteur de pré-traitement de NOX	U00323519	Défaut du capteur de post-traitement de NOX
U00321723	Défaut du capteur de pré-traitement de NOX	U00336103	Court-circuit à la batterie de la soupape de dosage
U00321807	Défaut du capteur de pré-traitement de NOX	U00336104	Court-circuit à la masse de la soupape de dosage
U00321819	Défaut du capteur de pré-traitement de NOX	U00336105	Court-circuit à la batterie de la soupape de dosage
U00321823	Défaut du capteur de pré-traitement de NOX	U00336112	Température de la soupape de dosage trop élevée



**CODES DE SERVICE (SUITE)**

**Liste des codes de service (suite)**

CODE	DESCRIPTION	CODE	DESCRIPTION
U00336122	Court-circuit à la masse de la soupape de dosage	U00433712	Défaut de température de la pointe de la soupape de dosage
U00336127	Soupape de dosage bloquée	U00433912	Défaut du contrôleur de NOX
U00336303	Court-circuit à la batterie de la soupape de liquide de refroidissement du réservoir de DEF	U00434003	Court-circuit à la batterie du chauffage de la conduite de DEF
U00336304	Court-circuit à la masse de la soupape de liquide de refroidissement du réservoir de DEF	U00434205	Court-circuit à la masse ou circuit ouvert du chauffage de la conduite de sortie de DEF
U00336305	Circuit ouvert de la soupape de liquide de refroidissement du réservoir de DEF	U00434402	Défaut du débit de retour
U00336312	Température de la soupape de liquide de refroidissement du réservoir de DEF trop élevée	U00434405	Court-circuit à la masse ou circuit ouvert du chauffage de la conduite de retour du DEF
U00349212	Défaut DCU	U00434605	Court-circuit à la masse ou circuit ouvert du chauffage de la conduite d'admission du DEF
U00349231	Défaut DCU	U00435303	Court-circuit à la batterie du relais de chauffage du DEF
U00350923	Défaut DCU	U00435304	Court-circuit à la masse du relais de chauffage du DEF
U00350924	Défaut DCU	U00435305	Circuit ouvert du relais de chauffage du DEF
U00351023	Défaut DCU	U00435312	Température excessive du relais de chauffage du DEF
U00351024	Défaut DCU	U00435502	Défaut du chauffage de la conduite de sortie
U00351123	Défaut DCU	U00435503	Court-circuit à la batterie du chauffage de la conduite de sortie
U00351124	Défaut DCU	U00435504	Court-circuit à la masse du chauffage de la conduite de sortie
U00351223	Défaut DCU	U00435505	Circuit ouvert du chauffage de la conduite de sortie
U00351224	Défaut DCU	U00435512	Température trop élevée du chauffage de la conduite de sortie
U00351600	Qualité du DEF trop élevée	U00435514	Défaut du chauffage de la conduite de sortie
U00351601	Qualité du DEF trop basse	U00435602	Court-circuit à la batterie du chauffage de la conduite de retour
U00351603	Défaut du capteur de qualité du DEF	U00435603	Court-circuit à la masse du chauffage de la conduite de retour
U00351604	Défaut du capteur de qualité du DEF	U00435604	Circuit ouvert du chauffage de la conduite de retour
U00351611	Défaut du capteur de qualité du DEF	U00435605	Température trop élevée du chauffage de la conduite de retour
U00351631	Défaut du capteur de qualité du DEF	U00435612	Défaut du chauffage de la conduite de retour
U00353203	Défaut du capteur de niveau de DEF	U00435702	Court-circuit à la batterie du chauffage de la conduite d'admission
U00353204	Défaut du capteur de niveau de DEF	U00435703	Court-circuit à la masse du chauffage de la conduite d'admission
U00353211	Défaut du capteur de niveau de DEF	U00435704	Circuit ouvert du chauffage de la conduite d'admission
U00431915	Défaut du capteur de post-traitement SCR	U00435705	Température trop élevée du chauffage de la conduite d'admission
U00431917	Défaut du capteur de post-traitement SCR	U00435712	Défaut du chauffage de la conduite d'admission
U00433401	Pression de la pompe de DEF trop basse	U00436000	Température de pré-traitement SCR trop élevée
U00433403	Pression max de la pompe de DEF	U00436001	Température de pré-traitement SCR trop basse
U00433404	Pression min de la pompe de DEF	U00436003	Capteur de température de pré-traitement SCR hors plage haute
U00433419	Défaut de pression de la pompe de DEF	U00436004	Capteur de température de pré-traitement SCR hors plage basse
U00433420	Pression de la pompe de DEF trop élevée	U00436020	Défaut du capteur de pré-traitement SCR
U00433421	Pression de la pompe de DEF trop basse	U00436021	Défaut du capteur de pré-traitement SCR
U00433422	Défaut de la pompe de retour	U00436022	Défaut du capteur de pré-traitement SCR
U00433500	Pression excessive de contrôle du dosage	U00436025	Modification du capteur de température de pré-traitement SCR
U00433501	Pression insuffisante de contrôle du dosage	U00436300	Température de post-traitement SCR trop élevée
U00433502	Surveillance de l'accumulation de pression	U00436301	Température en aval du SCR trop basse
U00433512	Surveillance de la pression excessive	U00436303	Capteur de température en aval du SCR hors plage haute
U00433707	Défaut de température de la pointe de la soupape de dosage	U00436304	Capteur de température en aval du SCR hors plage basse



**CODES DE SERVICE (SUITE)**

**Liste des codes de service (suite)**

CODE	DESCRIPTION	CODE	DESCRIPTION
U00436322	Défaut du capteur de post-traitement SCR	U00503519	Défaut de communication CAN du post-traitement de NOX
U00436325	Modification du capteur de température en aval du SCR	U00503619	Défaut de communication CAN du post-traitement de NOX
U00436400	Défaut du pré-traitement de NOX	U00503719	Défaut de communication CAN du post-traitement de NOX
U00436401	Défaut du pré-traitement de NOX	U00543510	Défaut de stabilisation de la pression
U00436416	Défaut SCR	U00543512	Défaut du contrôle de pression générale
U00436418	Défaut SCR	U00543529	Défaut du moteur de la pompe de DEF
U00436420	Défaut SCR	U00570622	Défaut du chauffage du module d'alimentation
U00436421	Défaut SCR	U00570623	Défaut du chauffage du module d'alimentation
U00436422	Défaut SCR	U00570624	Défaut du chauffage du module d'alimentation
U00436423	Défaut SCR	U00570626	Défaut de température du chauffage du module d'alimentation
U00436503	Circuit ouvert du capteur de température du DEF	U00570627	Défaut de température du chauffage du module d'alimentation
U00436504	Court-circuit à la masse du capteur de température du DEF	U00570703	Court-circuit à la batterie du chauffage du module d'alimentation
U00436511	Dysfonctionnement du capteur de température du DEF	U00570704	Court-circuit à la masse du chauffage du module d'alimentation
U00437423	Défaut de vitesse du moteur de la pompe de DEF	U00570705	Circuit ouvert du chauffage du module d'alimentation
U00437424	Défaut de vitesse du moteur de la pompe de DEF	U00570712	Température excessive du chauffage du module d'alimentation
U00437428	Défaut de vitesse du moteur de la pompe de DEF	U00570723	Niveau de température élevé du chauffage du module d'alimentation
U00437430	Défaut de vitesse du moteur de la pompe de DEF	U00570724	Niveau de température bas du chauffage du module d'alimentation
U00437503	Court-circuit à la batterie du moteur de la pompe de DEF	U00570726	Défaut de température du chauffage du module d'alimentation
U00437504	Court-circuit à la masse du moteur de la pompe de DEF	U00570727	Défaut de température du chauffage du module d'alimentation
U00437505	Circuit ouvert du moteur de la pompe de DEF	U00571302	Autodiagnostic du capteur de NOX
U00437512	Température trop élevée du moteur de la pompe de DEF	U00571307	Autodiagnostic du capteur de NOX
U00437523	Défaut du moteur de la pompe de DEF	U00571319	Autodiagnostic du capteur de NOX
U00437524	Défaut du moteur de la pompe de DEF	U00571402	Autodiagnostic du capteur de NOX
U00437603	Court-circuit à la batterie de la pompe de retour de DEF	U00571407	Autodiagnostic du capteur de NOX
U00437604	Court-circuit à la masse de la pompe de retour de DEF	U00571419	Autodiagnostic du capteur de NOX
U00437605	Circuit ouvert de la pompe de retour de DEF	U05990419	Défaut de communication CAN
U00437612	Température excessive de la pompe de retour de DEF	U06016019	Défaut de communication CAN
U00476500	Température de pré-traitement COD trop élevée	U06041619	Défaut de communication CAN
U00476501	Température de pré-traitement COD trop basse	U06144419	Défaut de communication CAN
U00476503	Capteur de température de pré-traitement COD hors plage haute	U06145419	Défaut de communication CAN
U00476504	Capteur de température de pré-traitement COD hors plage basse	U06145519	Défaut de communication CAN
U00502419	Défaut de communication CAN du pré-traitement de NOX	U06463919	Défaut de mémoire
U00502519	Défaut de communication CAN du pré-traitement de NOX	U06463931	Défaut de mémoire
U00502619	Défaut de communication CAN du pré-traitement de NOX	U06478219	Défaut de communication CAN
U00502719	Défaut de communication CAN du pré-traitement de NOX	U06478319	Défaut de communication CAN
U00502819	Défaut de communication CAN du pré-traitement de NOX	U06478419	Défaut de communication CAN
U00502919	Défaut de communication CAN du pré-traitement de NOX	U06478519	Défaut de communication CAN
U00503019	Défaut de communication CAN du pré-traitement de NOX	U06480019	Défaut de communication CAN
U00503119	Défaut de communication CAN du post-traitement de NOX	U06481719	Défaut de communication CAN
U00503219	Défaut de communication CAN du post-traitement de NOX	U06488919	Défaut de communication CAN
U00503319	Défaut de communication CAN du post-traitement de NOX	U06491619	Défaut de communication CAN
U00503419	Défaut de communication CAN du post-traitement de NOX	U06492319	Défaut de communication CAN



**CODES DE SERVICE (SUITE)**

**Liste des codes de service (suite)**

CODE	DESCRIPTION	CODE	DESCRIPTION
U06516419	Défaut de communication CAN	W3232	Câblage de la servocommande de cavage ACS (AHC)
U06522619	Défaut de communication CAN	W3233	Câblage de la poignée de cavage ACS (AHC)
U06522621	Défaut de communication CAN	W3234	Servocommande de cavage ACS (AHC) hors point NEUTRE
U06522622	Défaut de communication CAN	W3235	Poignée/pédale de cavage ACS (AHC) hors point NEUTRE
U06522623	Défaut de communication CAN	W3236	Servocommande de levage ACS (AHC)
U06522624	Défaut de communication CAN	W3237	Câblage de la servocommande de levage ACS (AHC)
U06522625	Défaut de communication CAN	W3238	Câblage de la poignée de levage ACS (AHC)
U06524719	Défaut de communication CAN	W3239	Servocommande de levage ACS (AHC) hors point NEUTRE
U06526219	Défaut de communication CAN	W3240	Poignée/pédale de levage ACS (AHC) hors point NEUTRE
U06526919	Défaut de communication CAN	W3241	Absence de communication avec les commandes ACS (AHC)
U06527019	Défaut de communication CAN	W3249	Court-circuit à la masse de la servocommande de levage ACS (AHC)
U06529619	Défaut de communication CAN	W3250	Court-circuit à la masse de la servocommande de cavage ACS (AHC)
U06530019	Défaut de communication CAN	W3251	Court-circuit à la batterie de la servocommande de levage ACS (AHC)
U10123907	Fuite du flexible de DEF	W3252	Court-circuit à la batterie de la servocommande de cavage ACS (AHC)
U10124007	Examiner l'encrassement du filtre	W3253	Court-circuit à la masse de la poignée/pédale de levage ACS (AHC)
U10433207	Défaut du pré-traitement de NOX	W3254	Court-circuit à la masse de la poignée/pédale de cavage ACS (AHC)
U10433209	Défaut du pré-traitement de NOX	W3255	Court-circuit à la batterie de la poignée/pédale de levage ACS (AHC)
U10433219	Défaut du pré-traitement de NOX	W3256	Court-circuit à la batterie de la poignée/pédale de cavage ACS (AHC)
U10433221	Défaut du pré-traitement de NOX	W3257	Performances réduites de la servocommande de levage ACS (AHC)
U10433223	Défaut du pré-traitement de NOX	W3258	Performances réduites de la servocommande de cavage ACS (AHC)
U10433224	Défaut du pré-traitement de NOX	W3259	Mauvaise direction de la servocommande de levage ACS (AHC)
U10438507	Défaut de post-traitement de NOX	W3260	Mauvaise direction de la servocommande de cavage ACS (AHC)
U10438509	Défaut de post-traitement de NOX	W3261	Court-circuit à la masse du verrouillage de la poignée ACS (AHC)
U10438519	Défaut de post-traitement de NOX	W3262	Court-circuit à la batterie du verrouillage de la poignée ACS (AHC)
U10438522	Défaut de post-traitement de NOX	W3263	Court-circuit à la masse du verrouillage de la pédale ACS (AHC)
U10564413	Défaut DCU	W3264	Court-circuit à la batterie du verrouillage de la pédale ACS (AHC)
U10564513	Défaut DCU	W3265	Tension d'alimentation du capteur ACS (AHC) hors plage
U10564613	Défaut DCU	W3266	Tension de batterie ACS (AHC) hors plage
U52020212	Défaut DCU	W3267	Contacteur ACS (AHC) actionné durant le fonctionnement
U52020412	Défaut DCU	W3268	Erreur d'information de la poignée de levage ACS (AHC)
U52069812	Défaut DCU	W3269	Touche du schéma de commande ACS (AHC) activée en cours de fonctionnement
U52069912	Défaut DCU	W3270	Court-circuit à la masse de la poignée d'entraînement droite ACS (AHC)
U52070012	Défaut DCU	W3271	Court-circuit à la batterie de la poignée d'entraînement droite ACS (AHC)
U52070112	Défaut DCU	W3274	Axe X du manipulateur gauche ACS (AHC) hors plage
U52160212	Erreur d'alimentation du capteur DCU	W3275	Interruption de l'alimentation ACS (AHC) sans contacteur
		W3276	Erreur d'information CAN du manipulateur ACS (AHC)
W3204	Absence de communication entre les commandes ACS (AHC) et l'unité de contrôle Bobcat	W3277	Erreur d'information de la commande à distance ACS (AHC)
W3223	Étalonnage ACS (AHC) requis	W3297	Unité de contrôle ACS (AHC) programmée
W3224	Étalonnage ACS (AHC) effectué	W3905	Axe X du manipulateur gauche hors point NEUTRE
W3225	Échec de l'étalonnage de la servocommande ACS (AHC)	W4005	Axe X du manipulateur droit hors point NEUTRE
W3231	Servocommande de cavage ACS (AHC)	W4007	Axe Y du manipulateur droit hors point NEUTRE



## CONFIGURATION DU TABLEAU DE BORD

### Configuration du tableau de bord droit (tableau de bord Deluxe)

#### Identification des icônes

Figure 299



#### Données critiques

	<p>Appuyez sur l'un des boutons de défilement (1) à plusieurs reprises jusqu'à ce que l'icône de l'écran Fonctions vitales (médaillon) s'allume.</p>
	<p>Affiche certains niveaux opérationnels du système.</p>

Vous pouvez surveiller en temps réel les affichages suivants :

- Régime moteur
- Pression d'huile moteur
- Température du liquide de refroidissement moteur
- Consommation de carburant
- Tension du système
- Pression de gavage hydraulique
- Température de l'huile hydraulique
- Température de l'huile moteur

ICÔNE	DESCRIPTION
Mon, 17 Mar 3:45 PM	DATE/HEURE
BRADY 232.5 hrs	UTILISATEUR/HORAMÈTRE
Current Job 456.7 hrs	TRAVAIL EN COURS
	Icône de l'écran AVERTISSEMENTS ACTIFS
	Icône de l'écran FONCTIONS VITALES
	Icône de l'écran SERVICE
	Icône de l'écran PRINCIPAL
	Icône de l'écran ACCESSOIRES
	Icône de l'écran SÉCURITÉ
	Icône de l'écran AFFICHAGE
	Icône ACCUEIL (retour à l'écran PRINCIPAL)
	Bouton de DÉFILEMENT GAUCHE
	Bouton de DÉFILEMENT DROIT
<b>ENTER</b>	Bouton ENTRÉE

Le tableau de bord Deluxe est facile à utiliser. Utilisez-le pour définir vos préférences personnelles en matière d'utilisation et de surveillance de votre chargeuse Bobcat.



## CONFIGURATION DU TABLEAU DE BORD (SUITE)

### Configuration du tableau de bord droit (tableau de bord Deluxe) (suite)

#### Date et heure

	<p>Appuyez sur l'un des boutons de défilement (1) à plusieurs reprises jusqu'à ce que l'icône de l'écran Affichage (en médaillon) s'allume.</p>
	<p>Sélectionnez <b>[1. CLOCKS]</b> (Horloges).</p>
	<p>Sélectionnez <b>[1. TIME]</b> (HEURE).</p>
	<p>Utilisez le pavé numérique pour entrer l'heure. Sélectionnez AM/PM/24hr (12 h/24 h). Appuyez sur <b>[ENTER]</b> (Entrée) pour continuer.</p>
	<p>Sélectionnez <b>[2. DATE]</b>.</p>
	<p>Utilisez le pavé numérique pour entrer la date. Appuyez sur <b>[ENTER]</b> (Entrée) pour continuer.</p>

#### Affichage impérial/métrique

	<p>Appuyez sur l'un des boutons de défilement (1) à plusieurs reprises jusqu'à ce que l'icône de l'écran Affichage (en médaillon) s'allume.</p>
	<p>Sélectionnez <b>[4. DISPLAY SETTINGS]</b> (Réglage de l'affichage).</p>
	<p>Appuyez sur <b>[1]</b> pour naviguer entre les options ENGLISH (système impérial) et METRIC (système métrique).</p>

#### Délai du ralenti automatique

	<p>Appuyez sur l'un des boutons de défilement (1) à plusieurs reprises jusqu'à ce que l'icône de l'écran Sécurité (médaillon) s'allume.</p>
	<p>Sélectionnez <b>[3. ENGINE SETTINGS]</b> (Réglages moteur).</p>
	<p>Utilisez le pavé numérique pour saisir le délai souhaité, entre 4 et 250 secondes.</p>
	<p>Appuyez sur <b>[ENTER]</b> (Entrée) pour enregistrer cette valeur et continuer. Appuyez sur le bouton de défilement gauche pour quitter l'écran sans enregistrer.</p>

CONFIGURATION DU TABLEAU DE BORD (SUITE)

Configuration du tableau de bord droit (tableau de bord Deluxe) (suite)

Réinitialisation du chrono de travail

	<p>Appuyez sur l'un des boutons de défilement (1) à plusieurs reprises jusqu'à ce que l'icône de l'écran Sécurité (médaillon) s'allume.</p>
	<p>Sélectionnez <b>[1. PASSWORDS/LOCKOUTS]</b> (Mots de passe/Déverrouillages).</p>
	<p>Entrez le mot de passe propriétaire, puis appuyez sur <b>[ENTER]</b> (Entrée).</p>
	<p>Sélectionnez <b>[1. USER SETTINGS]</b> (Réglages utilisateur).</p>
	<p>Sélectionnez l'utilisateur.</p>
	<p>Sélectionnez <b>[3. RESET JOB STATISTICS]</b> (Réinitialiser les statistiques de travail).</p>
	<p>Appuyez sur <b>[9]</b> pour réinitialiser les statistiques de travail.  Appuyez sur le bouton de défilement gauche ou <b>[0]</b> pour quitter l'écran sans enregistrer.</p>

Verrouillages machine

	<p>Appuyez sur l'un des boutons de défilement (1) à plusieurs reprises jusqu'à ce que l'icône de l'écran Sécurité (médaillon) s'allume.</p>
	<p>Sélectionnez <b>[1. PASSWORDS/LOCKOUTS]</b> (Mots de passe/Déverrouillages).</p>
	<p>Entrez le mot de passe propriétaire, puis appuyez sur <b>[ENTER]</b> (Entrée).</p>
	<p>Sélectionnez <b>[3. HIGH FLOW]</b> (Cumul de débit).  <b>OU</b></p>
	<p>Sélectionnez <b>[4. TWO-SPEED]</b> (Deux vitesses).</p>
	<p><b>HIGH FLOW (CUMUL DE DÉBIT)</b>  Appuyez sur le numéro de l'utilisateur pour naviguer entre les options <b>VERROUILLÉ</b> et <b>DÉVERROUILLÉ</b>.</p>
	<p><b>TWO-SPEED (DEUX VITESSES)</b>  Appuyez sur le numéro de l'utilisateur pour naviguer entre les options <b>VERROUILLÉ</b> et <b>DÉVERROUILLÉ</b>.</p>

**REMARQUE :** les verrouillages du cumul de débit et de la commande deux vitesses sont activés pour le propriétaire même si la fonction de verrouillage du mot de passe est déverrouillée.

## CONFIGURATION DU MOT DE PASSE (TABLEAU À DÉMARRAGE SANS CLÉ)

### Description du mot de passe

#### Mot de passe maître :

Mot de passe permanent et aléatoire, défini en usine et qui ne peut pas être modifié. Ce mot de passe est utilisé par le concessionnaire Bobcat pour des opérations d'entretien si le mot de passe propriétaire n'est pas connu ou pour modifier le mot de passe propriétaire.

#### Mot de passe propriétaire :

Le mot de passe propriétaire permet d'utiliser toutes les fonctions de la chargeuse. Il doit être utilisé pour modifier le mot de passe propriétaire.

### Modification du mot de passe propriétaire

Tournez le contacteur à clé sur la position MARCHE pour allumer le système électrique de la chargeuse.

Entrez le mot de passe propriétaire à 5 chiffres à l'aide du pavé numérique (1 à 0) si le verrouillage est activé.

Figure 300



Enfoncez et maintenez enfoncés les boutons de verrouillage (1) et de déverrouillage (2) [Figure 300] pendant 2 secondes.

Le témoin rouge du bouton de verrouillage clignote et l'affichage du tableau de bord gauche indique [ENTER] (Entrée).

Entrez un nouveau mot de passe propriétaire à 5 chiffres à l'aide du pavé numérique (1 à 0). Un astérisque s'affiche sur le tableau de bord gauche chaque fois que vous appuyez sur un chiffre.

L'affichage du tableau de bord gauche indique [AGAIN] (Encore).

Saisissez de nouveau le nouveau mot de passe propriétaire à 5 chiffres.

Le témoin rouge de la touche de verrouillage s'allume en continu.

### Fonction de déverrouillage du mot de passe

Cette fonction permet au propriétaire de déverrouiller la fonction de mot de passe pour éviter d'avoir à utiliser un mot de passe à chaque démarrage du moteur.

Tournez le contacteur à clé sur la position MARCHE pour allumer le système électrique de la chargeuse.

Entrez le mot de passe propriétaire à 5 chiffres à l'aide du pavé numérique (1 à 0).

Appuyez sur le bouton de déverrouillage (2) [Figure 300].

L'affichage du tableau de bord gauche indique [CODE].

Entrez le mot de passe propriétaire à 5 chiffres à l'aide du pavé numérique (1 à 0). Le témoin vert de la touche de déverrouillage clignote, puis s'allume en continu.

La chargeuse peut maintenant être démarrée sans utiliser de mot de passe.

**REMARQUE :** utilisez la procédure suivante pour réinitialiser le verrouillage afin que la chargeuse nécessite un mot de passe à son prochain démarrage.

Tournez le contacteur à clé sur la position MARCHE pour allumer le système électrique de la chargeuse.

Appuyez sur le bouton de verrouillage (1) [Figure 300].

Le témoin rouge du bouton de verrouillage clignote et l'affichage du tableau de bord gauche indique [CODE].

Entrez le mot de passe propriétaire à 5 chiffres à l'aide du pavé numérique (1 à 0). Le témoin vert de la touche de déverrouillage clignote, puis le témoin rouge de la touche de verrouillage s'allume en continu.

Vous devez maintenant entrer le mot de passe chaque fois que vous démarrez la chargeuse.



## CONFIGURATION DU MOT DE PASSE (TABLEAU DE BORD DELUXE)

### Description du mot de passe

Le pavé numérique est verrouillé sur toutes les nouvelles machines équipées du tableau de bord Deluxe qui sont livrées aux concessionnaires Bobcat. Le mode verrouillé signifie qu'un mot de passe doit être utilisé pour démarrer le moteur.

Pour des raisons de sécurité, votre concessionnaire peut modifier le mot de passe et régler le pavé numérique en mode de verrouillage. Ce mot de passe vous sera communiqué par votre concessionnaire.

#### Mot de passe maître :

Mot de passe permanent et aléatoire, défini en usine et qui ne peut pas être modifié. Ce mot de passe est utilisé par le concessionnaire Bobcat pour des opérations d'entretien si le mot de passe propriétaire n'est pas connu ou pour modifier le mot de passe propriétaire.

#### Mot de passe propriétaire :

Il permet d'utiliser toutes les fonctions de la chargeuse et de configurer le tableau de bord Deluxe. Il existe un seul mot de passe propriétaire. Il doit être utilisé pour modifier le mot de passe propriétaire ou les mots de passe utilisateur. Pour garantir la sécurité optimale de la chargeuse, le propriétaire doit modifier ce mot de passe dès que possible.

#### Mot de passe utilisateur :

Il permet de démarrer et d'utiliser la chargeuse mais pas de modifier les mots de passe ou fonctions de verrouillage.

Pour les procédures de modification des mots de passe : (Voir Modification du mot de passe propriétaire page 209.) et (Voir Modification des mots de passe utilisateur page 210.)

### Modification du mot de passe propriétaire

	<p>Appuyez sur l'un des boutons de défilement (1) à plusieurs reprises jusqu'à ce que l'icône de l'écran Sécurité (médaillon) s'allume.</p>
	<p>Sélectionnez <b>[1. PASSWORDS/LOCKOUTS]</b> (Mots de passe/ Déverrouillages).</p>
	<p>Entrez le mot de passe propriétaire, puis appuyez sur <b>[ENTER]</b> (Entrée).</p>
	<p>Sélectionnez <b>[1. USER SETTINGS]</b> (Réglages utilisateur).</p>
	<p>Sélectionnez <b>[1. OWNER]</b> (Propriétaire).</p>
	<p>Sélectionnez <b>[2. CHANGE PASSWORD]</b> (Modifier le mot de passe).</p>
	<p>Entrez le nouveau mot de passe, puis appuyez sur <b>[ENTER]</b> (Entrée).  Vous êtes invité à entrer de nouveau le nouveau mot de passe propriétaire.</p>

## CONFIGURATION DU MOT DE PASSE (TABLEAU DE BORD DELUXE) (SUITE)

### Modification des mots de passe utilisateur

	<p>Appuyez sur l'un des boutons de défilement (1) à plusieurs reprises jusqu'à ce que l'icône de l'écran Sécurité (médaillon) s'allume.</p>
	<p>Sélectionnez <b>[1. PASSWORDS/LOCKOUTS]</b> (Mots de passe/ Déverrouillages).</p>
	<p>Entrez le mot de passe propriétaire, puis appuyez sur <b>[ENTER]</b> (Entrée).</p>
	<p>Sélectionnez <b>[1. USER SETTINGS]</b> (Réglages utilisateur).</p>
	<p>Sélectionnez l'utilisateur.</p>
	<p>Sélectionnez <b>[2. CHANGE PASSWORD]</b> (Modifier le mot de passe).</p>
	<p>Entrez le nouveau mot de passe utilisateur, puis appuyez sur <b>[ENTER]</b> (Entrée).</p>

### Fonction de déverrouillage du mot de passe

Cette fonction permet au propriétaire de déverrouiller la fonction de mot de passe pour éviter d'avoir à utiliser un mot de passe à chaque démarrage du moteur.

	<p>Appuyez sur l'un des boutons de défilement (1) à plusieurs reprises jusqu'à ce que l'icône de l'écran Sécurité (médaillon) s'allume.</p>
	<p>Sélectionnez <b>[1. PASSWORDS/LOCKOUTS]</b> (Mots de passe/ Déverrouillages).</p>
	<p>Entrez le mot de passe propriétaire, puis appuyez sur <b>[ENTER]</b> (Entrée).</p>
	<p>Sélectionnez <b>[2. MACHINE LOCK]</b> (Verrouillage de la machine).</p>

**REMARQUE :** la procédure ci-dessus peut être utilisée pour réinitialiser le verrouillage afin que la machine nécessite un mot de passe à son prochain démarrage.



## HORLOGE D'ENTRETIEN

### Description

L'horloge d'entretien alerte l'opérateur lorsque le prochain entretien périodique est requis. *EXEMPLE* : l'horloge d'entretien peut être réglée sur un intervalle de 500 heures pour prévenir quand l'entretien des 500 heures suivant est nécessaire.

Figure 301

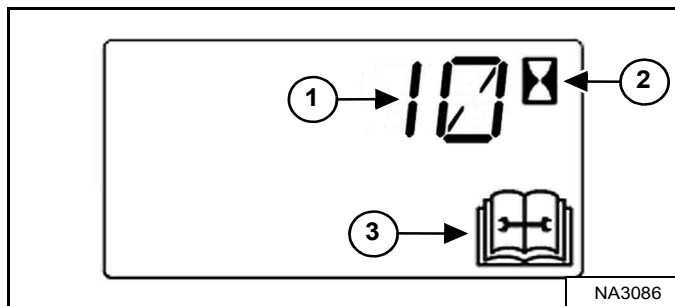

Pendant l'utilisation de la machine, une alarme à 2 signaux sonores retentit lorsqu'il reste moins de 10 heures jusqu'au prochain entretien périodique.

Les heures restantes avant l'entretien prévu (1) apparaissent sur l'affichage des données pendant 5 secondes, et l'icône de service (3) et l'icône de l'horamètre (2) [Figure 301] clignotent.

**REMARQUE :** une fois le compte à rebours arrivé à zéro, l'affichage indiquera des chiffres négatifs.

Cet écran laissera place à l'affichage précédent et s'affichera pendant 5 secondes à chaque démarrage de la machine, jusqu'à ce que l'horloge d'entretien soit réinitialisée.

Figure 302



Le tableau de bord Deluxe (selon modèle) affiche un message (1) [Figure 302] pour prévenir l'opérateur que la machine doit faire l'objet d'une procédure d'entretien.

Ce message s'affichera pendant 10 secondes à chaque démarrage de la machine jusqu'à ce que l'horloge d'entretien soit réinitialisée.

Figure 303



Le tableau de bord Deluxe (selon modèle) affiche une barre (1) [Figure 303] indiquant le temps restant avant la procédure d'entretien prévue. Cette barre devient rouge lorsque le moment de l'entretien est dépassé. L'affichage passe de [NEXT MAINTENANCE DUE] (Prochain entretien) à [MAINTENANCE PAST DUE] (Entretien en retard), et le nombre d'heures de dépassement est affiché.

Les boutons [4] et [9] peuvent être utilisés pour régler l'intervalle d'entretien lorsque le propriétaire est connecté [Figure 303].

### Installation

Consultez votre concessionnaire Bobcat pour des informations sur l'installation de cette fonction.

### Réinitialisation

Consultez votre concessionnaire Bobcat pour réinitialiser l'horloge d'entretien.



## SPÉCIFICATIONS

CARACTÉRISTIQUES TECHNIQUES DE LA CHARGEUSE .....	213
Dimensions .....	213
Performances .....	214
Moteur .....	214
Système d'entraînement .....	215
Commandes .....	215
Système hydraulique .....	216
Système électrique .....	217
Contenances .....	217
Chenilles .....	218
Pression au sol .....	218
Environnement .....	218
Plage de température .....	218

Certaines spécifications sont basées sur des calculs techniques et non pas sur des mesures réelles. Les spécifications sont données à titre de comparaison uniquement et sont susceptibles d'être modifiées sans préavis. Les spécifications de votre équipement Bobcat peuvent différer légèrement en fonction des variations normales des conditions de conception, de fabrication, d'utilisation et d'autres facteurs.

## CARACTÉRISTIQUES TECHNIQUES DE LA CHARGEUSE

### Dimensions

- Les dimensions sont données pour une chargeuse équipée de chenilles standard et d'un godet TP/Industrie à usage intensif de 84". Elles peuvent varier avec d'autres types de godets.
- Les caractéristiques sont conformes aux normes SAE ou ISO. Elles sont susceptibles d'être modifiées sans préavis.

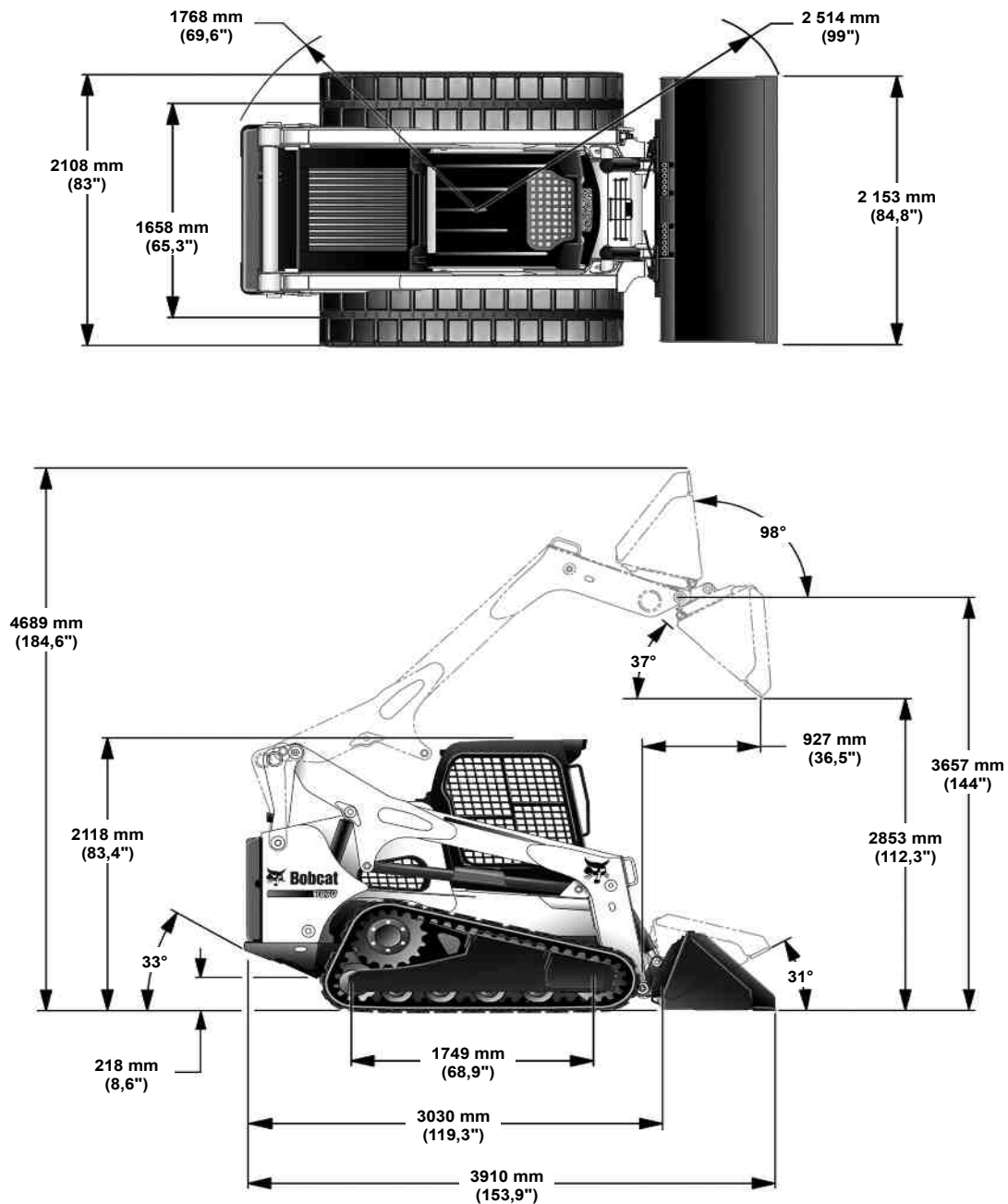

NA9524

Toute modification de la structure ou de la répartition du poids dans la chargeuse peut entraîner des modifications de la réponse des commandes et de la direction et une défaillance des composants de la machine.



## CARACTÉRISTIQUES TECHNIQUES DE LA CHARGEUSE (SUITE)

### Performances

Capacité de charge nominale (ISO 14397-1)	1 650 kg (3 638 lb)
avec kit de contrepoids de 200 livres monté sur le châssis (ISO 14397-1)	1 696 kg (3 738 lb)
avec kit de contrepoids de 300 livres monté sur le châssis (ISO 14397-1)	1 730 kg (3 813 lb)
avec kit de contrepoids de 400 livres monté sur le châssis (ISO 14397-1)	1 764 kg (3 888 lb)
Charge de basculement (ISO 14397-1)	4 716 kg (10 396 lb)
Poids opérationnel	5 863 kg (12 925 lb)
Force d'arrachement – Levage	3 230 kg (7 121 lb)
Force d'arrachement – Cavage	3 692 kg (8 139 lb)
Vitesse de translation :	
Gamme basse	0 – 10,5 km/h (0 – 6,5 mph)
Grande vitesse	0 – 18,3 km/h (0 – 11,4 mph)

### Moteur

Marque/Modèle	Moteur Bobcat/Moteur Bobcat 3,4 l Phase IV
Carburant/Refroidissement	Diesel/Liquide
Puissance :	
– ISO 9249 CEE/SAE J1349 net	71,5 kW (95,9 CV) à 2 400 tr/min
– ISO 14396 brut	74,6 kW (100,1 CV) à 2 400 tr/min
– SAE J1995 brut	75,6 kW (101,4 CV) à 2 400 tr/min
– Puissance nominale	74,6 kW (100,0 CV) à 2 400 tr/min
Couple :	
– ISO 9249 CEE/SAE J1349 net	355,8 Nm (262,4 ft.-lb.) à 1 600 tr/min
– ISO 14396 brut	375,4 Nm (276,9 ft.-lb.) à 1 600 tr/min
– SAE J1995 brut	380,3 Nm (280,5 ft.-lb.) à 1 600 tr/min
– Couple nominal	375,0 Nm (276,6 ft.-lb.) à 1 600 tr/min
Régime ralenti	1 050
Régime max.	2 400
Nombre de cylindres	4
Cylindrée	3 409 cm <sup>3</sup> (208,0 po <sup>3</sup> )
Alésage/Course	98 mm/113 mm (3,86"/4,45")
Graissage	Forcé par pompe à engrenage, avec filtre
Mise à l'air libre du carter	En circuit fermé
Filtre à air	Cartouche de papier sec remplaçable doublée par un élément de sécurité séparé
Contact	Diesel – Compression
Admission d'air	À turbocompresseur et refroidie par eau
Liquide de refroidissement	Mélange d'eau et de propylène glycol
Aide au démarrage	Préchauffage d'admission d'air activé automatiquement en position MARCHE si nécessaire



## CARACTÉRISTIQUES TECHNIQUES DE LA CHARGEUSE (SUITE)

### Systeme d'entraînement

Entraînement principal	Entraînement hydrostatique, chenilles en caoutchouc
Transmission	Pompes à pistons hydrostatiques en tandem, variables à l'infini, alimentant deux moteurs d'entraînement hydrostatiques entièrement réversibles
Chenilles (tension)	Vérins à graisse et ressorts

### Commandes

Direction de la machine	Direction et vitesse commandées par manipulateur(s)
Fonctions hydrauliques de la chargeuse : – Levage et cavage – Circuit auxiliaire avant – Circuit auxiliaire arrière (option)	Commandés par manipulateur(s) Commandé par contacteur électrique sur manipulateur droit Commandé par contacteur électrique sur manipulateur gauche
Libération de la pression des circuits auxiliaires	Pression automatiquement libérée par les raccords rapides ; appuyez sur les raccords pendant 5 secondes.
Moteur	Commande d'accélérateur, pédale d'accélérateur supplémentaire ; contacteur de démarrage à clé ou tableau à démarrage sans clé (option) ou tableau de bord Deluxe (option) et fonction d'arrêt sécurité.
Frein de service	Deux systèmes hydrostatiques indépendants commandés par deux leviers de direction ou manipulateurs en option
Frein secondaire	Une des transmissions hydrostatiques
Frein de stationnement (de série)	Freins multidisques actionnés par ressorts et libérés par pression hydraulique. Commandés par un contacteur manuel sur le tableau de bord gauche.





**CARACTÉRISTIQUES TECHNIQUES DE LA CHARGEUSE (SUITE)**

**Système hydraulique**

Type de pompe	À engrenage, entraînée par le moteur
Débit de la pompe – Standard	87,1 l/min (23,0 U.S. GPM)
Débit de la pompe – Option cumul de débit	138,2 l/min (36,6 U.S. GPM)
Pression max. aux raccords rapides	27,2 – 27,9 MPa (272 – 279 bar) (3 950 – 4 050 psi)
Filtre (hydraulique/hydrostatique)	Cartouche remplaçable beta 10 microns = 200, à insérer
Filtre (gavage)	Élément remplaçable beta 10 microns = 200, à visser
Vérins hydrauliques :	Double action ; les vérins de levage ont une fonction d'amortissement pour l'abaissement et les vérins de cavage ont une fonction d'amortissement pour l'ouverture et le rappel
Vérin de levage (2) :	
Alésage	88,9 mm (3,50")
Diamètre de la tige	50,8 mm (2,00")
Course	698,75 mm (27,51")
Vérin de cavage (2) :	
Alésage	82,6 mm (3,25")
Diamètre de la tige	38,1 mm (1,50")
Course	388,36 mm (15,29")
Distributeur	Trois tiroirs, type centre ouvert à levage et cavage commandés par servocommandes électriques et fonction de flottement du levage ; commande électrique du tiroir des auxiliaires
Conduites	Conduites, flexibles et raccords SAE standard
Temps de cycles :	
Levage des bras	5,9 secondes
Abaissement des bras	4,0 secondes
Ouverture du godet	2,9 secondes
Fermeture du godet	2,3 secondes



## CARACTÉRISTIQUES TECHNIQUES DE LA CHARGEUSE (SUITE)

### Système électrique

Alternateur	Entraîné par courroie, 120 A, châssis ouvert
Batterie	12 V, 1000 A au démarrage à froid à -18 °C (0 °F), 186 minutes de capacité de réserve à 25 A
Démarrreur	12 V, type à engrenages, 2,7 kW (3,62 CV)
Instrumentation	<p style="text-align: center;"><b>Jauges :</b></p> <p style="text-align: center;">température du liquide de refroidissement moteur et niveau de carburant</p> <p style="text-align: center;"><b>Témoins d'avertissement :</b></p> <p style="text-align: center;">niveau de carburant, ceinture de sécurité, température du liquide de refroidissement, dysfonctionnement du moteur, dysfonctionnement hydraulique, fluide d'échappement diesel (DEF)/AdBlue® et avertissement général.</p> <p style="text-align: center;"><b>Témoins :</b></p> <p style="text-align: center;">fluide d'échappement diesel (DEF)/AdBlue®, fonctions BICS™, deux vitesses, système de retenue à 3 points et clignotants</p> <p style="text-align: center;"><b>Affichage des données :</b></p> <p style="text-align: center;">heures de fonctionnement, régime moteur, réglage de la gestion de la vitesse, compte à rebours de l'horloge d'entretien, tension de la batterie, codes de service, temporisateur de préchauffage moteur, réglage de la compensation de levage et cavage, réglage de la compensation de dérive de direction et réglage de la réaction d'entraînement.</p> <p style="text-align: center;"><b>Autres :</b></p> <p style="text-align: center;">alarme sonore, feux et contacteurs d'accessoires optionnels.</p> <p style="text-align: center;"><b>Tableau de bord Deluxe en option :</b></p> <p>*Affichages supplémentaires : régime moteur, température du liquide de refroidissement moteur, pression de l'huile moteur, tension du système, température de l'huile hydraulique et pression de gavage hydrostatique</p> <p>*Caractéristiques supplémentaires : démarrage sans clé, horloge numérique, chrono de travail, verrouillage du mot de passe, affichage multilingue, écrans d'aide, capacité de diagnostic et fonction d'arrêt sécurité du moteur et du système hydraulique.</p>

### Contenances

Carburant	122,3 l (32,3 U.S. gal.)
Huile moteur avec remplacement du filtre	12,6 l (13,3 qt)
Système de refroidissement moteur avec chauffage	14,4 l (3,8 U.S. Gal.)
Système de refroidissement moteur sans chauffage	13,6 l (3,6 U.S. Gal.)
Réservoir hydraulique/hydrostatique	9,5 l (2,5 U.S. Gal.)
Système hydraulique/hydrostatique	45,4 l (12,0 U.S. gal.)
Fluide d'échappement diesel (DEF)/AdBlue®	25,7 l (6,8 U.S. Gal.)
Moteur hydrostatique (chacun)	180,0 ml (6,1 U.S. fl. oz.)
Réfrigérant du système de climatisation (R-134a)	0,68 kg (1,5 lb)



**CARACTÉRISTIQUES TECHNIQUES DE LA CHARGEUSE (SUITE)**

**Chenilles**

De série	Caoutchouc, 450 mm (17,7")
----------	----------------------------

**Pression au sol**

Chenilles caoutchouc- 450 mm (17,7")	0 033 MPa (0,33 bars) (4,9 psi)
--------------------------------------	---------------------------------

**Environnement**

VALEURS UNIQUES D'ÉMISSIONS SONORES DECLARÉES Conformément à la norme ISO 4871	
Niveau sonore conformément à la Directive 2000/14/CE — $L_{wA}$	104 dB(A)
Niveau sonore pour l'opérateur conformément à la Directive 2006/42/CE — $L_{pA}$	83 dB(A)

VALEURS D'ÉMISSIONS VIBRATOIRES DÉCLARÉES Conformément à la norme EN 12096		
	Valeur	Incertitude
Vibrations globales du corps conformément à la norme ISO 2631-1	1,11 m/s <sup>2</sup>	0,44 m/s <sup>2</sup>
Vibrations transmises par la main conformément à la norme ISO 5349-1	2,65 m/s <sup>2</sup>	1,33 m/s <sup>2</sup>

Les machines équipées d'un système de climatisation en option renferment des gaz à effet de serre fluorés	
Type de gaz à effet de serre	HFC-134a
Masse du gaz à effet de serre (kg)	0,68
Équivalent CO2 (t)	0,97
PRG	1430

**Plage de température**

Utilisation et remisage	-26 à +43 °C (-15 à +110 °F)
-------------------------	------------------------------



## GARANTIE

GARANTIE ..... 220

GARANTIE

# GARANTIE

## CHARGEUSES BOBCAT

Doosan Bobcat EMEA s.r.o. (« Doosan ») garantit à ses concessionnaires agréés, qui garantissent à leur tour au client, les chargeuses Bobcat neuves contre tout défaut de fabrication ou de matériau pour une période de douze (12) mois ou 2 000 heures de fonctionnement, selon la première échéance atteinte, après livraison au client. Pendant la période de garantie, le concessionnaire Doosan agréé doit procéder, à la discrétion de Doosan, à la réparation ou au remplacement, sans frais de pièces, de main-d'œuvre ou de déplacement du technicien, de toute pièce de la machine Doosan qui présenterait un défaut matériel ou de fabrication. Le client informera immédiatement par écrit le concessionnaire Doosan agréé du défaut et lui laissera le temps nécessaire au remplacement ou à la réparation. Doosan peut exiger, à sa convenance, le renvoi des pièces défectueuses à l'usine ou tout autre endroit désigné. Le transport de la machine Doosan chez le concessionnaire Doosan agréé, afin d'y effectuer les travaux sous garantie, ne relève pas de la responsabilité de Doosan. Les entretiens réguliers mentionnés dans les tableaux d'entretien doivent être respectés et des pièces / lubrifiants d'origine Bobcat doivent être utilisés. La garantie ne couvre pas les pneus, les chenilles ou les autres accessoires non fabriqués par Doosan. Pour la garantie des moteurs, contactez votre concessionnaire Bobcat. Pour ces articles non couverts, le client doit se référer exclusivement à la déclaration de garantie éventuelle des fabricants respectifs de ces articles. Certaines pièces Doosan sont couvertes au pro rata, en fonction de la durée de vie prévue de la pièce. La garantie des batteries, recharges de climatisation, raccords et pièces des systèmes d'allumage (bougies de préchauffage, pompes d'injection de carburant, injecteurs) est réduite étant donné que leur défaillance provient généralement de facteurs que Doosan ne contrôle pas (notamment stockage prolongé, utilisation abusive, qualité du carburant, etc.). Selon le composant, une couverture réduite varie de 50 à 500 heures de fonctionnement. La garantie ne couvre pas les éléments suivants : (i) Huiles, lubrifiants, liquides de refroidissement, éléments de filtre, garnitures de frein, pièces de réglage, ampoules, fusibles, courroies de l'alternateur et du ventilateur, courroies d'entraînement, axes, rondelles et autres pièces d'usure rapide. (ii) les dommages entraînés par des abus, des accidents, des modifications, l'utilisation du produit avec un godet ou un accessoire non homologué par Doosan, l'obstruction des passages d'air, ou le non-respect des instructions d'utilisation ou d'entretien du produit Doosan. (iii) les pièces d'attaque du sol telles que les dents et bords d'attaque de godet. (iv) Nettoyage du système de carburant ou du système hydraulique, réglage du moteur, inspection ou réglage des freins. (v) les ajustements ou légers défauts n'affectant généralement pas la stabilité ou la fiabilité de la machine.

DOOSAN EXCLUT TOUTES LES AUTRES GARANTIES, CONDITIONS OU DÉCLARATIONS IMPLICITES OU EXPLICITES, RÉGLEMENTAIRES OU AUTRES (EN DEHORS DU TITRE), Y COMPRIS TOUTE GARANTIE OU CONDITION IMPLICITE DE COMMERCIALISATION, DE QUALITÉ OU D'ADAPTATION À UNE UTILISATION PARTICULIÈRE, LA RÉPARATION PAR DOOSAN DE TOUTE NON-CONFORMITÉ, PATENTE OU LATENTE, AU COURS DE LA PÉRIODE ET DANS LES CONDITIONS PRÉCITÉES, VAUT EXÉCUTION COMPLÈTE PAR DOOSAN DE SA RESPONSABILITÉ EN LA MATIÈRE, AU TITRE DE TOUT CONTRAT, GARANTIE, PRÉJUDICE, NÉGLIGENCE, INDEMNITÉ, RESPONSABILITÉ STRICTE OU AUTRE LIÉS AU PRODUIT CONCERNÉ OU QUI POURRAIENT EN RÉSULTER. L'INDEMNISATION DE L'UTILISATEUR FINAL/DU PROPRIÉTAIRE ACCORDÉE SELON LES TERMES PRÉCITÉS DE CETTE GARANTIE EST EXCLUSIVE, ET LA RESPONSABILITÉ TOTALE DE DOOSAN, Y COMPRIS TOUTE SOCIÉTÉ HOLDING, FILIALE, ASSOCIÉE, AFFILIÉE OU DISTRIBUTRICE, AU REGARD DE CETTE VENTE OU DU PRODUIT ET DU SERVICE FOURNIS AUX TERMES DE CETTE GARANTIE ET RELATIVE À LA PERFORMANCE OU AU DYSFONCTIONNEMENT DUDIT PRODUIT, Y COMPRIS TOUTE INSTRUCTION DE LIVRAISON, D'INSTALLATION, DE RÉPARATION OU D'ORDRE TECHNIQUE DONNÉE DANS LE CADRE DE LA VENTE, AU TITRE DE TOUT CONTRAT, GARANTIE, PRÉJUDICE, NÉGLIGENCE, INDEMNITÉ, RESPONSABILITÉ STRICTE OU AUTRE, NE POURRA EXCÉDER LE PRIX D'ACHAT DU PRODUIT CONCERNÉ PAR LA PROCÉDURE DE GARANTIE. DOOSAN, Y COMPRIS TOUTE SOCIÉTÉ HOLDING, FILIALE, ASSOCIÉE, AFFILIÉE OU DISTRIBUTRICE, NE PEUT EN AUCUN CAS ÊTRE TENUE RESPONSABLE ENVERS L'UTILISATEUR FINAL/LE PROPRIÉTAIRE OU LEURS AYANT-DROIT, BÉNÉFICIAIRES OU CESSIONNAIRES AU REGARD DE CETTE VENTE, DE TOUT DOMMAGE INDIRECT, ACCESSOIRE, PARTICULIER OU EXEMPLAIRE RÉSULTANT DE CETTE VENTE OU DE SON INEXÉCUTION, OU RÉSULTANT DE TOUT DÉFAUT, PANNE OU DYSFONCTIONNEMENT DU PRODUIT VENDU, AU TITRE DE PERTE D'UTILISATION, DE BÉNÉFICE, DE CHIFFRE D'AFFAIRES, D'INTÉRÊTS, DE RÉPUTATION OU D'ARRÊT DE TRAVAIL, DE DÉGRADATION D'AUTRES BIENS, DE PERTE SUITE À UNE FERMETURE OU À UN ARRÊT D'EXPLOITATION, D'AUGMENTATION DES COÛTS D'EXPLOITATION, OU DE RÉCLAMATIONS PAR L'UTILISATEUR OU PAR DES CLIENTS DE L'UTILISATEUR POUR MOTIF D'INTERRUPTION DE SERVICE, QUE SA RESPONSABILITÉ SOIT INVOQUÉE OU NON AU TITRE DE TOUT CONTRAT, GARANTIE, PRÉJUDICE, NÉGLIGENCE, INDEMNITÉ, RESPONSABILITÉ STRICTE OU AUTRE.



**Bobcat**®



# GARANTIE

## CHENILLES BOBCAT

Chaque chenille en caoutchouc neuve est garantie exempte de tout vice de fabrication ou de matériau pour la durée de vie de la sculpture d'origine dans les limites des conditions normales de la garantie.

La durée de vie de la sculpture d'origine est considérée comme ayant atteint sa limite lorsqu'elle ne présente plus que 10 % ou moins de sa profondeur initiale, à tout emplacement ou toute partie de la chenille.

Si, sur présentation de la chenille au concessionnaire Bobcat agréé, celui-ci détermine que la réclamation au titre de la garantie est valide au cours des premiers 10 % de la durée de vie de la sculpture, DOOSAN BENELUX S.A. et le concessionnaire agréé fourniront gratuitement une chenille neuve équivalente. Si la réclamation au titre de la garantie est accordée après usure des premiers 10 % de la sculpture, mais avant la fin de la durée de vie de la sculpture d'origine, l'acheteur initial recevra un crédit au prorata pour l'achat d'une chenille neuve équivalente, proportionnel au pourcentage de sculpture d'origine restant sur la chenille selon le barème pré-établi en vigueur au moment du remplacement. Les taxes applicables et les frais de mise au rebut afférents au remplacement sont à la charge de l'utilisateur final/du propriétaire.

Cette garantie s'applique uniquement lorsque la chenille est installée sur le produit Bobcat recommandé et approuvé. Les défaillances de la chenille résultant de déchirures, de coupures, d'incendies ou d'actes de vandalisme, de câbles sectionnés ou endommagés en raison d'un mauvais réglage, du vieillissement (fissures), et de l'exposition à des températures extrêmes, ne sont pas couvertes par cette garantie.

Cette garantie non cessible s'adresse uniquement à l'utilisateur final/au propriétaire de la chenille.

DOOSAN BENELUX S.A. EXCLUT TOUTES LES AUTRES GARANTIES, CONDITIONS OU DÉCLARATIONS IMPLICITES OU EXPLICITES, RÉGLEMENTAIRES OU AUTRES (EN DEHORS DU TITRE), Y COMPRIS TOUTE GARANTIE OU CONDITION IMPLICITE DE COMMERCIALISATION, DE QUALITÉ OU D'ADAPTATION À UNE UTILISATION PARTICULIÈRE.

LA RÉPARATION PAR DOOSAN BENELUX S.A. DE TOUTE NON CONFORMITÉ, PATENTE OU LATENTE, AU COURS DE LA PÉRIODE ET DANS LES CONDITIONS PRÉCITÉES, VAUT EXÉCUTION COMPLÈTE PAR DOOSAN BENELUX S.A. DE SA RESPONSABILITÉ EN LA MATIÈRE, AU TITRE DE TOUT CONTRAT, GARANTIE, PRÉJUDICE, NÉGLIGENCE, INDEMNITÉ, RESPONSABILITÉ STRICTE OU AUTRE LIÉS AU PRODUIT CONCERNÉ OU QUI POURRAIENT EN RÉSULTER.

L'INDEMNISATION DE L'UTILISATEUR FINAL/DU PROPRIÉTAIRE ACCORDÉE SELON LES TERMES PRÉCITÉS DE CETTE GARANTIE EST EXCLUSIVE, ET LA RESPONSABILITÉ TOTALE DE DOOSAN BENELUX S.A., Y COMPRIS TOUTE SOCIÉTÉ HOLDING, FILIALE, ASSOCIÉE, AFFILIÉE OU DISTRIBUTRICE, AU REGARD DE CETTE VENTE OU DU PRODUIT ET DU SERVICE FOURNIS AUX TERMES DE CETTE GARANTIE ET RELATIVE À LA PERFORMANCE OU AU DYSFONCTIONNEMENT DUDIT PRODUIT, Y COMPRIS TOUTE INSTRUCTION DE LIVRAISON, D'INSTALLATION, DE RÉPARATION, DE D'ORDRE TECHNIQUE DONNÉE DANS LE CADRE DE LA VENTE, AU TITRE DE TOUT CONTRAT, GARANTIE, PRÉJUDICE, NÉGLIGENCE, INDEMNITÉ, RESPONSABILITÉ STRICTE OU AUTRE, NE POURRA EXCÉDER LE PRIX D'ACHAT DU PRODUIT CONCERNÉ PAR LA PROCÉDURE DE GARANTIE.

DOOSAN BENELUX S.A., Y COMPRIS TOUTE SOCIÉTÉ HOLDING, FILIALE, ASSOCIÉE, AFFILIÉE OU DISTRIBUTRICE, NE PEUT EN AUCUN CAS ÊTRE TENUE RESPONSABLE ENVERS L'UTILISATEUR FINAL/LE PROPRIÉTAIRE OU LEURS AYANT-DROIT, BÉNÉFICIAIRES OU CESSIONNAIRES AU REGARD DE CETTE VENTE, DE TOUT DOMMAGE INDIRECT, ACCESSOIRE, PARTICULIER OU EXEMPLAIRE RÉSULTANT DE CETTE VENTE OU DE SON INEXÉCUTION, OU RÉSULTANT DE TOUT DÉFAUT, PANNE OU DYSFONCTIONNEMENT DU PRODUIT VENDU, AU TITRE DE PERTE D'UTILISATION, DE BÉNÉFICE, DE CHIFFRE D'AFFAIRES, D'INTÉRÊTS, DE RÉPUTATION OU D'ARRÊT DE TRAVAIL, DE DÉGRADATION D'AUTRES BIENS, DE PERTE SUITE À UNE FERMETURE OU À UN ARRÊT D'EXPLOITATION, D'AUGMENTATION DES COÛTS D'EXPLOITATION, OU DE RÉCLAMATIONS PAR L'UTILISATEUR OU PAR DES CLIENTS DE L'UTILISATEUR POUR MOTIF D'INTERRUPTION DE SERVICE, QUE SA RESPONSABILITÉ SOIT INVOQUÉE OU NON AU TITRE DE TOUT CONTRAT, GARANTIE, PRÉJUDICE, NÉGLIGENCE, INDEMNITÉ, RESPONSABILITÉ STRICTE OU AUTRE.

CETTE GARANTIE ANNULE ET REMPLACE TOUTE AUTRE GARANTIE EXPRESSE OU IMPLICITE (À L'EXCEPTION DE CELLES AU TITRE DE LA PROPRIÉTÉ) ET IL N'EXISTE AUCUNE GARANTIE DE COMMERCIALISATION OU D'ADAPTATION À UNE UTILISATION PARTICULIÈRE. EN AUCUN CAS BOBCAT OU LE CONCESSIONNAIRE BOBCAT AGRÉÉ NE POURRA ÊTRE TENU POUR RESPONSABLE DES FRAIS D'IMMOBILISATION, DE PERTE D'UTILISATION DE LA MACHINE OU DE TOUT AUTRE DOMMAGE PARTICULIER, FORTUIT OU INDIRECT. CETTE GARANTIE EST EXCLUSIVE ET REMPLACE TOUTES LES AUTRES GARANTIES ET CONDITIONS À L'EXCEPTION DE LA GARANTIE AU TITRE DE LA PROPRIÉTÉ. BOBCAT EXCLUT TOUTES LES AUTRES GARANTIES ET CONDITIONS IMPLICITES OU EXPLICITES, Y COMPRIS TOUTE GARANTIE OU CONDITION IMPLICITE DE COMMERCIALISATION OU D'ADAPTATION À UNE UTILISATION PARTICULIÈRE. EN AUCUN CAS, BOBCAT OU LE CONCESSIONNAIRE BOBCAT AGRÉÉ NE POURRA ÊTRE TENU POUR RESPONSABLE DE TOUT DOMMAGE PARTICULIER, FORTUIT, INDIRECT OU AUTRE, Y COMPRIS MAIS SANS S'Y LIMITER, LA PERTE OU L'INTERRUPTION D'ACTIVITÉS, LA PERTE DE PROFIT OU LE TEMPS D'IMMOBILISATION, AU TITRE DE TOUT CONTRAT, GARANTIE, PRÉJUDICE, NÉGLIGENCE, RESPONSABILITÉ STRICTE, STATUT OU AUTRE, MÊME SI BOBCAT OU LE CONCESSIONNAIRE BOBCAT AGRÉÉ A ÉTÉ AVISÉ DE L'ÉVENTUALITÉ DE TELS DOMMAGES. LA RESPONSABILITÉ TOTALE DE BOBCAT EUROPE ET DES CONCESSIONNAIRES BOBCAT AGRÉÉS AU REGARD DU PRODUIT ET DU SERVICE FOURNIS AUX TERMES DE CETTE GARANTIE NE POURRA EXCÉDER LE PRIX D'ACHAT DU PRODUIT CONCERNÉ PAR LA PROCÉDURE DE GARANTIE.



**Bobcat** ®



## INDEX ALPHABÉTIQUE

ACCESSOIRES .....	105	GARANTIE .....	220
ACCUMULATEUR DU SYSTÈME		GESTION DE LA VITESSE .....	70
ANTITANGAGE AUTOMATIQUE .....	181	GRAISSAGE DE LA CHARGEUSE .....	182
ALARME DE REcul .....	65, 132	GRAISSAGE DES ROUES DE TENSION	
ARRÊT DE LA CHARGEUSE .....	68	ET DES GALETS DE CHENILLES .....	185
ARRÊT DU MOTEUR ET SORTIE		GRILLE ARRIÈRE .....	137
DE LA CHARGEUSE .....	103	HORLOGE D'ENTRETIEN .....	211
AUTOCOLLANTS DE SÉCURITÉ .....	19	IDENTIFICATION DE LA CHARGEUSE .....	8
AXES PIVOTS .....	185	IDENTIFICATION DES COMMANDES .....	48
BOB-TACH (HYDRAULIQUE) .....	187	IDENTIFICATION DU TABLEAU DE BORD .....	37
BOB-TACH (MÉCANIQUE) .....	186	INSPECTION QUOTIDIENNE .....	89
CABINE DE L'OPÉRATEUR .....	49, 133	LEVAGE DE LA CHARGEUSE .....	116
CARACTÉRISTIQUES TECHNIQUES		MODULE D'IDENTIFICATION DES	
DE LA CHARGEUSE .....	213	ACCESSOIRES (ACD) .....	88
CEINTURE DE SÉCURITÉ .....	128	MOTEUR D'ENTRAÎNEMENT	
CHENILLES ET CHÂSSIS INFÉRIEUR .....	112	HYDROSTATIQUE .....	174
CIRCUIT DE REFROIDISSEMENT		PIÈCES POUR L'ENTRETIEN COURANT .....	5
DU MOTEUR .....	151	PORTE ARRIÈRE .....	136
CODES DE SERVICE DE DIAGNOSTIC .....	190	PROCÉDURE D'UTILISATION .....	114
COMMANDE D'ACCÉLÉRATEUR .....	60	PROCÉDURE PRÉALABLE AU	
COMMANDE DE DÉRIVATION DES		DÉMARRAGE .....	91
BRAS DE LEVAGE .....	61	PROGRAMME D'ENTRETIEN .....	123
COMMANDE DEUX VITESSES .....	69	PROTECTION CONTRE LES INCENDIES .....	16
COMMANDES HYDRAULIQUES .....	78	PUBLICATIONS ET SUPPORTS DE	
COMPENSATION DE DÉRIVE DE		FORMATION .....	18
DIRECTION .....	74	RALENTI AUTOMATIQUE .....	60
COMPENSATION DE LEVAGE		RAPPORT DE LIVRAISON .....	7
ET CAVAGE .....	76	RÉACTION D'ENTRAÎNEMENT .....	72
CONDUITE DE LA CHARGEUSE .....	66	REMISAGE ET REMISE EN SERVICE	
CONFIGURATION DU MOT DE PASSE		DE LA CHARGEUSE .....	188
(TABLEAU À DÉMARRAGE SANS CLÉ) .....	208	REMRQUAGE DE LA CHARGEUSE .....	116
CONFIGURATION DU MOT DE PASSE		SÉCURITÉ DES ENTRETIENS .....	122
(TABLEAU DE BORD DELUXE) .....	209	SORTIE DE SECOURS .....	62
CONFIGURATION DU TABLEAU		SURVEILLANCE DES AFFICHAGES .....	102
DE BORD .....	205	SYSTÈME DE CARBURANT .....	143
CONSIGNES DE SÉCURITÉ .....	1, 14	SYSTÈME DE CHAUFFAGE,	
CONTREPOIDS .....	104	VENTILATION ET CLIMATISATION .....	138
COURROIE D'ENTRAÎNEMENT .....	178	SYSTÈME DE FLUIDE D'ÉCHAPPEMENT	
COURROIE DE L'ALTERNATEUR .....	175	DIESEL (DEF)/ADBLUE® .....	147
COURROIE DE LA CLIMATISATION .....	176	SYSTÈME DE LUBRIFICATION	
DÉCLARATION DE CONFORMITÉ .....	3	DU MOTEUR .....	148
DÉMARRAGE DU MOTEUR .....	95	SYSTÈME DE RÉDUCTION	
DÉVERROUILLAGE DE LA TRANSMISSION		CATALYTIQUE SÉLECTIVE (SCR) .....	53
(TRACTION LOCK OVERRIDE) .....	59	SYSTÈME DE SÉCURITÉ DE	
DISPOSITIF D'ARRÊT DES BRAS		L'ARCEAU DE SIÈGE .....	52, 127
DE LEVAGE .....	129	SYSTÈME ÉLECTRIQUE .....	157
DISPOSITIF DE VERROUILLAGE		SYSTÈME HYDRAULIQUE/	
BOBCAT (BICS™) .....	51, 126	HYDROSTATIQUE .....	165
EMPLACEMENTS DES NUMÉROS		TENSION DES CHENILLES .....	171
DE SÉRIE .....	7	TRANSPORT DE LA CHARGEUSE	
ENTRETIEN DES BARBOTINS .....	174	SUR UNE REMORQUE .....	118
FILTRE À AIR MOTEUR .....	141	UTILISATION PRÉVUE .....	36
FONCTIONS, ÉQUIPEMENTS ET			
ACCESSOIRES .....	9		
FREIN DE STATIONNEMENT .....	59		









